



Alla LAMM s.r.l.
lamm.srl@legalmail.it

e p.c. al R.U.P. dell'Appalto di Fornitura
Arch. M. Michelino
cod. 36.2.0.0.6

al Dirigente del S.E.R.P.
Arch. P. Cerotto
cod. 36.1.0.0.1

OGGETTO: Fornitura e posa in opera di attrezzature ed arredi nell'ambito dell'intervento di completamento del Dipartimento (già Facoltà) di Medicina e Chirurgia a Scampia - Lotto 2.

Trasmissione Verbale Concordamento Prezzi Forniture non Previste.

Facendo seguito alla comunicazione a mezzo PEC del 17/06/2022, mediante la quale codesta impresa, ai sensi dell'art. 9 del capitolato tecnico, inviava l'offerta relativa alle forniture non previste, definite in occasione del verbale del 06/04/2022, si trasmette, in allegato alla presente, il relativo Verbale di concordamento dei nuovi prezzi, completo dei relativi allegati.

Al fine di consentire allo scrivente di redigere la Relazione di cui al D.M.I.T. n. 49/2018, propedeutica all'approvazione dei nuovi prezzi, si resta in attesa di trasmissione del file relativo al Verbale in parola, e relativi allegati, opportunamente firmato digitalmente dal legale rappresentante di codesta azienda.

Il Direttore dell'Esecuzione
Ing. Antonio Verde



COMUNE DI NAPOLI

Area Trasformazione del Territorio
Servizio Edilizia Residenziale Pubblica e Nuove Centralità

APPALTO: Fornitura e posa in opera di attrezzature ed arredi nell'ambito dell'intervento di completamento del dipartimento (già Facoltà) di medicina e chirurgia di Scampia.

Lotto n. 1 Quota Base: fornitura e posa in opera di arredo aule e spazi comuni.

IMPRESA: LAMM s.r.l.

CONTRATTO: Rep. 86522 del 01/07/2021

IMPORTO: € 1.364.814,00

CIG: 7997845E78

CUP: B65I11000048001

VERBALE DI CONCORDAMENTO NUOVI PREZZI N. 01

(D.M.I.T. del 07 marzo 2018 n. 49, art. 8, comma 5)

Premesso che:

- con determinazione dirigenziale del Servizio Edilizia Residenziale Pubblica e Nuove Centralità n. 26 del 26/11/2020, I.G. n. 1782 del 14/12/2021 di "Presenza d'atto del Decreto del Direttore Generale dell'Università Federico II n. 808 del 29 ottobre 2020 di aggiudicazione della procedura di gara per l'affidamento della Fornitura e posa in opera di attrezzature ed arredi nell'ambito dell'intervento di completamento del Dipartimento (già Facoltà) di Medicina e Chirurgia a Scampia riferita al lotto n. 1", avente ad oggetto la "Fornitura e posa in opera di arredo aule e spazi comuni";
- il contratto di appalto è stato sottoscritto, con la ditta aggiudicataria, in data 01/07/2021, registrato con numero di repertorio 86522;
- in data 06/04/2022, alla presenza del Responsabile del Procedimento (RUP), del Direttore dell'Esecuzione (DEC), di rappresentanti dell'Università "Federico II" e della ditta appaltatrice LAMM s.r.l., si è proceduto alla sottoscrizione di un verbale di riunione e dei relativi allegati Computo Metrico, Schede Descrittive ed Elaborati Grafici, mediante i quali venivano definite, rispettivamente, le finiture, le quantità, le caratteristiche tecniche e l'ubicazione di tutte le voci di arredo previste in contratto;
- in data 09/05/2022 il RUP, il DEC ed il Procuratore Speciale della ditta appaltatrice LAMM s.r.l. hanno sottoscritto il Verbale di Avvio della Fornitura;

Considerato che

- in occasione del verbale del 06/04/2022, sulla base di quanto definito dai presenti, anche nel corso di precedenti incontri, si è proceduto a:
 - a) definire una nuova tipologia di appendiabiti a parete da installare all'interno delle aule al fine di uniformarsi al prodotto scelto, per tutte le stanze dell'edificio, nell'ambito di altro appalto (Lotto n. 02) ovvero il modello "Cribbio Rexite colore bianco";

Largo Torretta, 19 – Napoli 80126 - tel 0817956522 fax 0817956531 – codice 36.1.0.0

mail: ediliziaresidenziale.pubblica@comune.napoli.it – pec: ediliziaresidenziale.pubblica@pec.comune.napoli.it



COMUNE DI NAPOLI

Area Trasformazione del Territorio
Servizio Edilizia Residenziale Pubblica e Nuove Centralità

- b) individuare, in relazione alla fornitura del prodotto “LAV - Lavagna a parete in ardesia altezza mt 1,20”, atteso che la parete su cui installare le lavagne risulta curva per tutte le aule, la necessità di realizzare una sottostruttura metallica che funga da regolarizzatore della superficie di installazione della lavagna;
 - c) ridefinire i quantitativi dei diversi articoli oggetto di fornitura, nonché a revisionare il layout delle aule, adeguando il numero di posti a sedere alla tipologia di seduta scelta, il tutto come riportato nel computo metrico e negli elaborati grafici sottoscritti in occasione dell’incontro del 06/04/2022;
 - d) individuare n. 02 elementi di arredo in relazione ai quali si è concordemente stabilito di non procedere alla fornitura, ovvero i prodotti “ZER - Zerbino incassato a pavimento” e “DA - Distributore di asciugamani di carta in acciaio a parete DA - Distributore di asciugamani di carta in acciaio a parete”;
- in relazione a tali forniture non previste la LAMM s.r.l., in accordo a quanto previsto dall’art. 9 del capitolato tecnico, con messaggio PEC del 17/06/2022, allegato al presente verbale, ha provveduto a trasmettere la relativa offerta, fornendo, per ciascuna voce, il calcolo analitico del prezzo unitario offerto, nonché un dettaglio grafico relativo alle due tipologie di sottostruttura (Larghezza 2,00 m e 3,00 m).

Tutto ciò premesso e considerato,

tra il R.U.P., il DEC ed il procuratore speciale della ditta appaltatrice LAMM s.r.l. sono stati concordati e discussi i seguenti nuovi prezzi unitari (dettagliati nelle schede prezzi oggetto di offerta), ai quali risulta già applicato il ribasso medio contrattuale pari al 44,215 %:

np1 - Sottostruttura per montaggio lavagne su pareti curve Dim.3000x1200 in tubolare d’acciaio perimetrale con croce centrale avente sezione 40x40 verniciato a polvere epossidica completo di 4 piastre saldate per fissaggio a muro tramite tasselli

€/cad 536,00

np2 - Sottostruttura per montaggio lavagne su pareti curve Dim.2000x1200 in tubolare d’acciaio perimetrale con croce centrale avente sezione 40x40 verniciato a polvere epossidica completo di 4 piastre saldate per fissaggio a muro tramite tasselli

€/cad 515,00

np3 - appendiabiti doppio da parete (due posti) realizzato in polimero Tecnico colore bianco, dim. 30x7,5xh10, modello “Cribbio Rexite colore bianco”

€/cad 50,00

L'appaltatore accetta senza alcuna eccezione di sorta le variazioni tutte, sia in aumento (sulla base dei n. 03 nuovi prezzi sopra descritti), che in diminuzione (sulla base della ridefinizione dei quantitativi di fornitura e dei n. 02 prodotti per i quali si è stabilito di non procedere alla fornitura) apportate al progetto originario secondo quanto previsto nel verbale di riunione e nel computo metrico sottoscritti in data 06/04/2022, ed allegati al presente verbale, e si impegna ad

Largo Torretta, 19 – Napoli 80126 - tel 0817956522 fax 0817956531 – codice 36.1.0.0.0

mail: ediliziaresidenziale.pubblica@comune.napoli.it – pec: ediliziaresidenziale.pubblica@pec.comune.napoli.it



COMUNE DI NAPOLI

*Area Trasformazione del Territorio
Servizio Edilizia Residenziale Pubblica e Nuove Centralità*

eseguire le forniture non previste secondo i nuovi prezzi innanzi elencati, rinunciando ad ogni pretesa di maggiori compensi in qualsiasi forma, tempo e luogo.

Il presente atto è fin d'ora impegnativo per l'Impresa, e, nel contempo, si dichiara che la ridefinizione (effettuata in occasione del verbale del 06/04/2022) dei quantitativi dei diversi articoli oggetto di fornitura, la mancata fornitura dei n. 02 articoli sopra individuati e l'introduzione dei nuovi prezzi riportati nel presente verbale comportano una diminuzione dell'importo complessivo dei lavori appaltati con il contratto sopra indicato.

Il Direttore dell'Esecuzione
Ing. Antonio Verde

Il Responsabile Unico del Procedimento
Arch. Monica Michelino

Il Procuratore Speciale della LAMM S.r.l.
Sig. Vincenzo Antolino

Comune di Napoli
Data: 09/08/2022, DISP/2022/0005984



Area Trasformazione del Territorio
Servizio Edilizia Residenziale Pubblica e Nuove Centralità

APPALTO: Fornitura e posa in opera di attrezzature ed arredi nell'ambito dell'intervento di completamento del dipartimento (già Facoltà) di medicina e chirurgia di Scampia.
Lotto n. 1 Quota Base: fornitura e posa in opera di arredo aule e spazi comuni.

IMPRESA: LAMM s.r.l.

CONTRATTO: Rep. 86522 del 01/07/2021

VERBALE DI RIUNIONE del 06/04/2022

Il giorno 06/04/2022 alle ore 18,00 presso la nuova sede di Scampia della "Scuola di Medicina e Chirurgia dell'Università degli Studi di Napoli Federico II" in Scampia, sono convenuti, previa convocazione per le vie brevi:

- il prof. arch. Giovanni Multari delegato del Rettore dell'Università degli Studi di Napoli Federico II;
- il prof. Paolo Emidio Macchia delegato dal Presidente della Scuola di Medicina e Chirurgia dell'Università degli Studi di Napoli Federico II;
- l'arch. Monica Michelino, del Comune di Napoli, R.U.P. dell'appalto in oggetto;
- l'ing. Antonio Verde, del Comune di Napoli, Direttore dell'Esecuzione del Contratto relativo all'appalto in oggetto;
- il sig. Vincenzo Antolino della ditta LAMM s.r.l., in qualità di procuratore speciale.

In prosecuzione rispetto a quanto definito nel corso di n. 2 riunioni svoltesi in precedenza, scopo del presente incontro è procedere alla definizione delle finiture di tutti gli elementi d'arredo ricompresi nell'appalto in oggetto, anche sulla base di quanto definito in occasione della riunione del 13/07/2021.

A tal fine, sono allegate al presente verbale, facendone parte integrante:

- le Schede tecniche riportanti, per ciascun elemento d'arredo, descrizione e specifiche tecniche;
- il Computo Metrico che, per ciascun elemento d'arredo, riporta i quantitativi della fornitura, sia piano per piano che totali, oltre alla scelta delle finiture;
- le Planimetrie dei n. 6 livelli, rispetto ai n. 7 che compongono l'edificio, all'interno dei quali è rappresentata la distribuzione dei principali elementi di arredo nei rispettivi ambienti.

In particolare, si sottolinea che la distribuzione dei posti a sedere all'interno di tutte le aule dell'edificio, come rappresentata nelle planimetrie allegate, è stata oggetto di revisione sulla base degli elementi emersi nel corso degli incontri svoltisi.

Ciò premesso, si provvederà a riportare di seguito le scelte effettuate dai presenti, arredo per arredo, precisando che si farà riferimento ai "**Codici arredo**" riportati nel computo metrico allegato al presente verbale, per ciascuna "**Sottocategoria**":

AULE

- **TAV1 - Tavolo Aula Magna:** finitura essenza rovere, supporto con pannelli mdf impiallacciato, cl. 1, trattamento superficiale con vernice trasparente ignifuga, cl. 1. Il cablaggio del tavolo verrà definito a seguito di incontro con i fornitori delle apparecchiature informatiche;

- *POD - Podio oratore per Aula Magna:* finitura essenza rovere, supporto con pannelli MDF impiallacciato, cl. 1, trattamento superficiale con vernice trasparente ignifuga, cl. 1. Il cablaggio del podio verrà definito a seguito di incontro con i fornitori delle apparecchiature informatiche;
- *CA1 - Cattedra dim. 180x80cm:* pannelli in nobilitato faggio, supporto in truciolare ignifugo cl. 1, ad esclusione di n. 2 cattedre in finitura nobilitato bianco per aula informatica. La scrivania non sarà dotata di mobiletto sottopiano per alloggio video, hardware e tastiera, per incompatibilità con la presenza del mobile "Rack" audio/video;
- *PB1 - Poltrona fissa con sedile ribaltabile e tavoletta a scomparsa per Aula Magna disposizione in curva e su gradino:* poltrona mod. L213 versione fianco dritto interamente rivestita in ecopelle, colore rosso cod. 9290 cartella Novartiplast Italia, tavoletta nera e collarino base verniciato nero;
- *PB2 - Posto aula monoblocco su barra con sedile ribaltabile e tavoletta ribaltabile, disposizione in curva e su gradino:* Seduta e schienale in FAGGIO, strutt. Metallica GRIGIO/ARGENTO, tavoletta NERO;
- *TAVAU - Tavolo aggregabile per aule didattiche:* Piano in Nobilitato Bianco e struttura grigio argento;
- *SED1 - Poltrona oratori su ruote con braccioli per Aula Magna:* finitura ecopelle, colore rosso cod. 9290 cartella Novartiplast Italia;
- *SED2 - Seduta su ruote con braccioli per aule didattiche:* finitura tessuto, colore grigio COD. 08-095 CARTELLA King della LAMM;
- *APP1 - Appendiabito a parete con sistema modulare aggregabile a 4 ganci:* modello Cribbio Rexite colore bianco;
- *LAV - Lavagna a parete in ardesia altezza mt 1,20:* Cornice in faggio e piano superficie di scrittura in ardesia;
- *A1a - Armadio contenitore per aule con ante cieche e chiusura a chiave:* pannelli in nobilitato bianco, supp. truciolare ignifugo. Data la difficoltà di collocazione all'interno dell'aula, per motivi di ingombro, si decide di optare per un mobile bassi, H = 73 cm.
- *TAV3 - Tavolo informatico biposti cablato L.120x p.60.h.72 cm:* piano nobilitato bianco struttura grigio argento;
- *SED10 - Seduta operativa su ruote senza braccioli per aula informatica:* finitura tessuto, colore grigio COD. 08-095 CARTELLA King della LAMM;
- *SED13 - Seduta impilabile ed aggregabile con braccioli e tavoletta ribaltabile:* Seduta e schienale in FAGGIO, strutt. Metallica GRIGIO/ARGENTO, tavoletta NERO.

SPAZI COMUNI

- *BAC - Banchetta in alluminio e vetro con apertura scorrevole e chiusura a chiave, dim cm 150x100:* colore RAL 9010 bianco;
- *CON - Contenitore in acciaio inox satinato per rifiuti di capacità 52 litri:* come da scheda tecnica allegata;
- *POS esterno - Posacenere a pavimento da esterno:* verrà fornita scheda tecnica dal sig. Antolino;
- *ZER - Zerbino incassato a pavimento:* eliminato;
- *SED7 - Poltroncina per spazi comuni e sala d'attesa:* struttura in acciaio colore bianco, seduta e schienale in legno di faggio;
- *TAV2 - Tavolo basso per spazi comuni e sala d'attesa L.70 x p.50.x h.30 cm:* ripiano colore bianco, struttura in acciaio agganciata alla trave delle sedute SED7.

ACCESSORI WC

- *CW - Copriwater:* come da scheda tecnica allegata;
- *SW - Scopino in acciaio a parete:* come da scheda tecnica allegata;
- *PR - Portarotolo circolare in acciaio a parete:* come da scheda tecnica allegata;
- *DS - Distributore sapone liquido in acciaio a parete:* come da scheda tecnica allegata;
- *SP - Specchio con cornice in acciaio a parete:* elementi singoli per ciascun lavabo;
- *DA - Distributore di asciugamani di carta in acciaio a parete:* eliminato;
- *ASC - Asciugamani elettrico in acciaio a parete:* come da scheda tecnica allegata;
- *CR - Contenitore rifiuti di acciaio a parete:* come da scheda tecnica allegata.

Riguardo questa ultima sottocategoria, i presenti concordano nel dotare ciascun bagno di n. 1 *DS - Distributore sapone liquido in acciaio a parete*, ogni coppia di lavabi, di n. 1 *ASC - Asciugamani elettrico in acciaio a parete* per ciascuna presa presente nei bagni, infine, verrà definito successivamente il posizionamento ed il relativo quantitativo dei *CR - Contenitore rifiuti di acciaio a parete*.

Conseguentemente, il quantitativo dei n. 3 elementi qui richiamati verrà definito successivamente.

Alle ore 19,30 viene sciolta la seduta e redatto il presente verbale sottoscritto dagli intervenuti, unitamente alle schede tecniche relative a tutti gli articoli di arredo, al Computo Metrico ed alle planimetrie di tutti i n. 6 livelli, (interrato, terra, primo, secondo, quarto e quinto).

Letto, firmato e sottoscritto.

Prof. Giovanni Multari



Prof. Paolo Emidio Macchia



Arch. Monica Michelino



Ing. Antonio Verde



Sig. Vincenzo Antolino

LAMM S.r.l.
Via G. Verdi, 19/21
43017 San Secondo P.se (PR)
C.F. e P.IVA 02655090344
Tel. 0539/021877511



LOTTO 1 - ARREDO AULE e SPAZI COMUNI : COMPUTO METRICO RIEPILOGATIVO quota base

Articolo	Sottocategoria	Codice arredo	Descrizione sintetica	unità misura	FINITURE	Piano interrato	Piano terra	Piano Primo	Piano Secondo	Piano Terzo	Piano Quarto	Piano Quinto	TOTALE	
1	AULE	TAV1	Tavolo Aula Magna	cad.	Essenza rovere, supp. pannelli mdf impiallacciato, cl. 1, trattamento superficiale con vernice trasparente ignifuga, cl. 1	1							1	
2		POD	Podio oratore per Aula Magna	cad.	Essenza rovere, supp. pannelli mdf impiallacciato, cl. 1, trattamento superficiale con vernice trasparente ignifuga, cl. 1	1							1	
3		CA1	Cattedra dim. 180x80cm	cad.	pannelli in nobilitato faggio, supp. truciolare ignifugo cl. 1 ad esclusione di n. 2 cattedre in finitura nobilitato bianco per aule informatica	4	10	12	8				34	
4		PB1	Poltrona fissa con sedile ribaltabile e tavoletta a scomparsa per Aula Magna disposizione in curva e su gradino	cad.	poltrona mod L213 versione fianco dritto interamente rivestita in ecopelle cod. 9290 tavoletta nera e collarino base verniciato nero.	520								520
5		PB2	Posto aula monoblocco su barra con sedile ribaltabile e tavoletta ribaltabile, disposizione in curva e su gradino	cad.	Seduta e schienale in FAGGIO, strutt. Metallica GRIGIO/ARGENTO, tavoletta NERO	624	830	425	0					1879
7		TAVAU	Tavolo aggregabile per aule didattiche	cad.	Piano in Nobilitato Bianco e struttura grigio argento				32					32
8		SED1	Poltrona oratori su ruote con braccioli per Aula Magna	cad.	finitura ecopelle, colore rosso cod. 9290 cartella Novartiplast Italia	8			0					8
9		SED2	Seduta su ruote con braccioli per aule didattiche	cad.	finitura tessuto, colore grigio COD. 08-095 CARTELLA King (LAMM)	8	20	24	16					68
10		APP1	Appendiabito a parete con sistema modulare aggregabile a 4 ganci	cad.	Modello Cribbio Rexte colore bianco	124	150	118	64					456
11		LAV	Lavagna a parete in ardesia altezza mt 1,20	ml.	Cornice in faggio e piano superficie di scrittura in ardesia	12	30	30	24					96
2		A1a	Armadio contenitore per aule con ante cieche e chiusura a chiave	cad.	pannelli in nobilitato bianco, supp. truciolare ignifugo				16					16
3		TAV3	Tavolo informatico biposti cablato L.120xp.60.h.72 cm	cad.	piano nobilitato bianco struttura grigio argento			16	0					16
4		SED10	Seduta operativa su ruote senza braccioli per aula informatica	cad.	finitura tessuto, colore grigio COD. 08-095 CARTELLA King (LAMM)			32						32
5		SED13	Seduta impilabile ed aggregabile con braccioli e tavoletta ribaltabile	cad.	Seduta e schienale in FAGGIO, strutt. Metallica GRIGIO/ARGENTO, tavoletta NERO				264					264

Qui

chiedi per chi

LAMM S.r.l.
Via G. Verdi, 197
43017 San Secondo P. (PR)
C.F. e P.IVA 02655090344
Tel. 0039 0521 877511

16	SPAZI COMUNI	BAC	Bacheca in alluminio e vetro con apertura scorrevole e chiusura a chiave, dim cm 150x100	cad.	colore RAL 9010 bianco	11	3	5	6	4	4	6	39
17		CON	Contenitore in acciaio inox satinato per rifiuti di capacità 52 litri.	cad.	come da scheda tecnica allegata	23	12	10	4	5	8	6	68
18		POS Esterno	Posacenere a pavimento in acciaio inox satinato da esterno	cad.	Scheda tecnica da fornire	0	7	0	0	0	0	0	7
19		ZER	Zerbino incassato a pavimento	mq	ELIMINATO	0	0	0	0	0	0	0	0
20		SED7	Poltroncina per spazi comuni e sala d'attesa	cad.	struttura in acciaio colore bianco, seduta e schienale in legno di faggio		33		12	0	88	12	145
21		TAV2	Tavolo basso per spazi comuni e sala d'attesa L.70 x p.50.x h.30 cm	cad.	ripiano colore bianco, struttura in acciaio agganciata alla trave delle sedute SED7		12		3	0	16	4	35
22	ACCESSORI WC	CW	Copriwater	cad.	come da scheda tecnica allegata	45	20	20	24	24	40	18	191
23		SW	Scopino in acciaio a parete	cad.	come da scheda tecnica allegata	45	20	20	24	24	40	18	191
24		PR	Portarotolo circolare in acciaio a parete	cad.	come da scheda tecnica allegata	45	20	20	24	24	40	18	191
25		DS	Distributore sapone liquido in acciaio a parete	cad.	come da scheda tecnica allegata	Quantitativo da definire							-
26		ASC	Asciugamani elettrico in acciaio a parete	cad.	come da scheda tecnica allegata	Quantitativo da definire							-
27		SP	Specchio con cornice in acciaio a parete	cad.	come da scheda tecnica allegata	45	20	23	26	26	44	23	207
28		DA	Distributore di asciugamani di carta in acciaio a parete	cad.	ELIMINATO	28	10	14	16	12	30	21	131
29	CR	Contenitore rifiuti di acciaio a parete	cad.	come da scheda tecnica allegata	Quantitativo da definire							-	

Comune di Napoli
Data: 09/08/2022, DISP/2022/0005984

Due elenchi
Alm

LAMM S.r.l.
Via G. Verdi, 19/2
13017 San Secondo P.ese (PR)
C.F. e P. IVA 02655090344
Tel. 0537 0121 87751

Contratto di appalto per fornitura e posa in opera di attrezzature e arredi nell'ambito dell'intervento di completamento del dipartimento (già facoltà) di medicina e chirurgia a Scampia. Lotto n. 1: fornitura e posa in opera di arredo aule e spazi comuni - CIG: 7997845E78 ? RICHIESTA NUOVI PREZZI

Da LAMM S.R.L <gare.lamm@legalmail.it>

A edilizia.nuovecentralita@pec.comune.napoli.it
<edilizia.nuovecentralita@pec.comune.napoli.it>

Cc ing.antonioverde@gmail.com <ing.antonioverde@gmail.com>,
monica.michelino@comune.napoli.it <monica.michelino@comune.napoli.it>

Data venerdì 17 giugno 2022 - 16:27

- Buonsera ing. Verde ,

ai sensi dell'art. 9 del capitolato tecnico, ed a seguito della richiesta riportata nel verbale di riunione del 6/04/2022 , dove si chiede che il codice prodotto App1 (appendiabiti a muro) offero venga sostituito con altro modello (Cribio Rexite Colore bianco) gia presente nell' attuale sede con fornitura di altro Lotto , mentre per il codice LAV1 (lavagna a parete in Ardesia) per essere installata su pareti curve necessita di una sottostruttura in metallo , pertanto si inviano le schede tecniche e le relative analisi dei prezzi .

Restiamo in attesa di riscontro per procedere con la produzione.

Distinti saluti

LAMM SRL

--

controtelaio_lavagna_2m (1).pdf
controtelaio_lavagna_2m.pdf
np1.pdf
np2.pdf
np3.pdf

Elenco Componenti		
Nr.	Q.tà	Descrizione
1	1	CONTROTELAIO LAVAGNA 3M
2	2	TLBO_40X40X1200_CX
3	2	TLBO_40X40X1540_DX
4	2	TLBO_40X40X1540_SX
5	2	TLBO_40X40X1280
6	4	ASSEMBLE PIASTRINE DI SUPPORTO
7	1	PIATTO SUPERIORE TUBETTO
8	1	TUBETTO FILETTATO
9	8	INSERTO FILETTATO M8
10	4	ISO4762-M8X20-8-B
11	2	ISO4762-M8X90-8
12	2	DADO M8

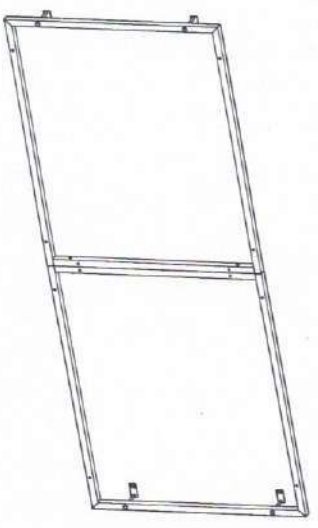
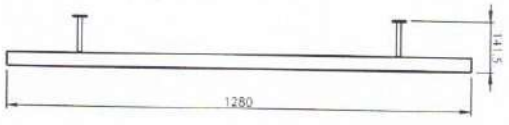
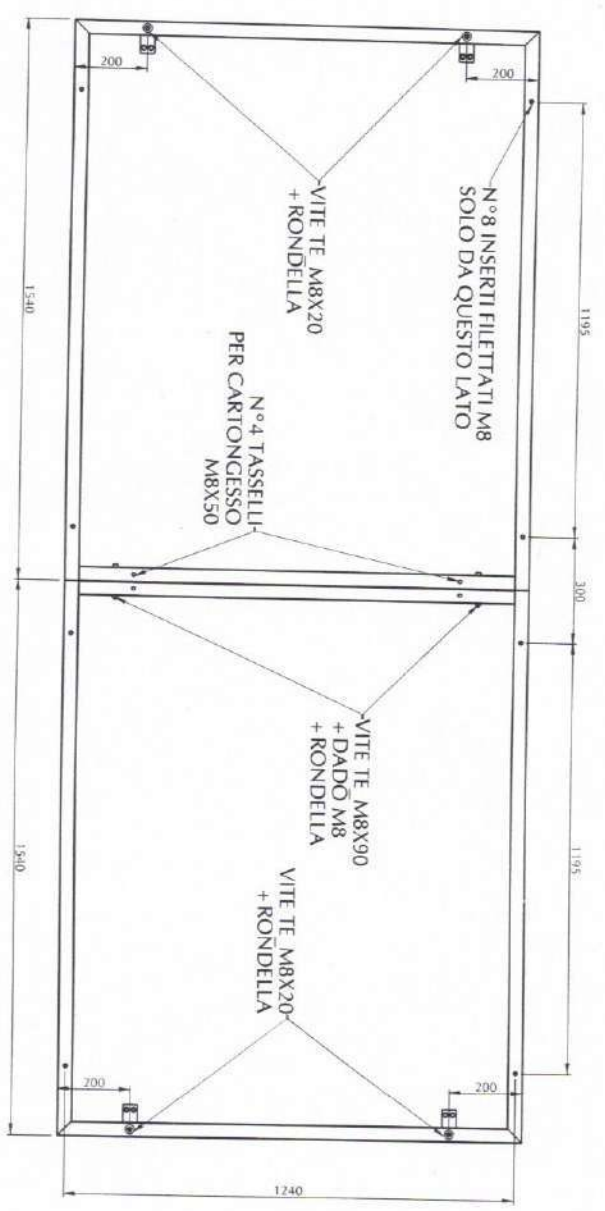

N°4 PIASTRINE DA MONTARE USANDO N°2 TASSELLI PER CARTONGESSO M8X50

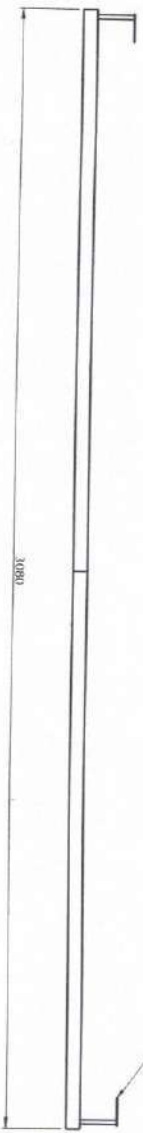

REV.	DATA	REVISIONE	DISSEGNAZIONE	DESCRIZIONE

COLLEZIONE DI APPARTENENZA: LAYOUT DI RIFERIMENTO:

LAMM
 LAVORAZI ELETTRICI
 S.p.A. - Via S. Maria Maddalena, 100 - 80138 Napoli (NA) - Tel. 081 5441111 - Fax 081 5441112
 email: info@lamm.it - www.lamm.it

Disegno: 2003/2022
 Verifica: Michele
 Approvazione: Michele
 Disegnatore: Michele
 Foglio: 1/10
 Data: 2003/2022
 Materiale: Alluminio
 Peso: 850g
 1/200/20/5

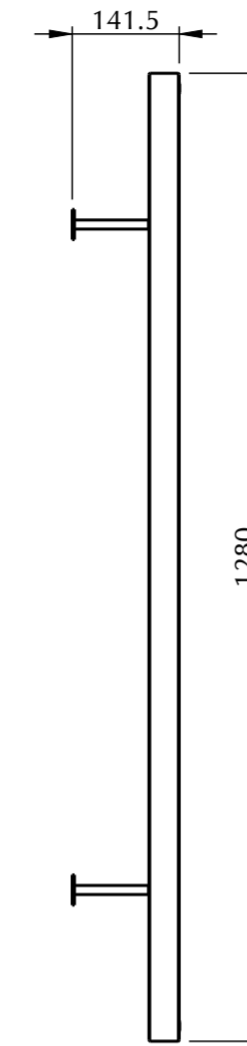
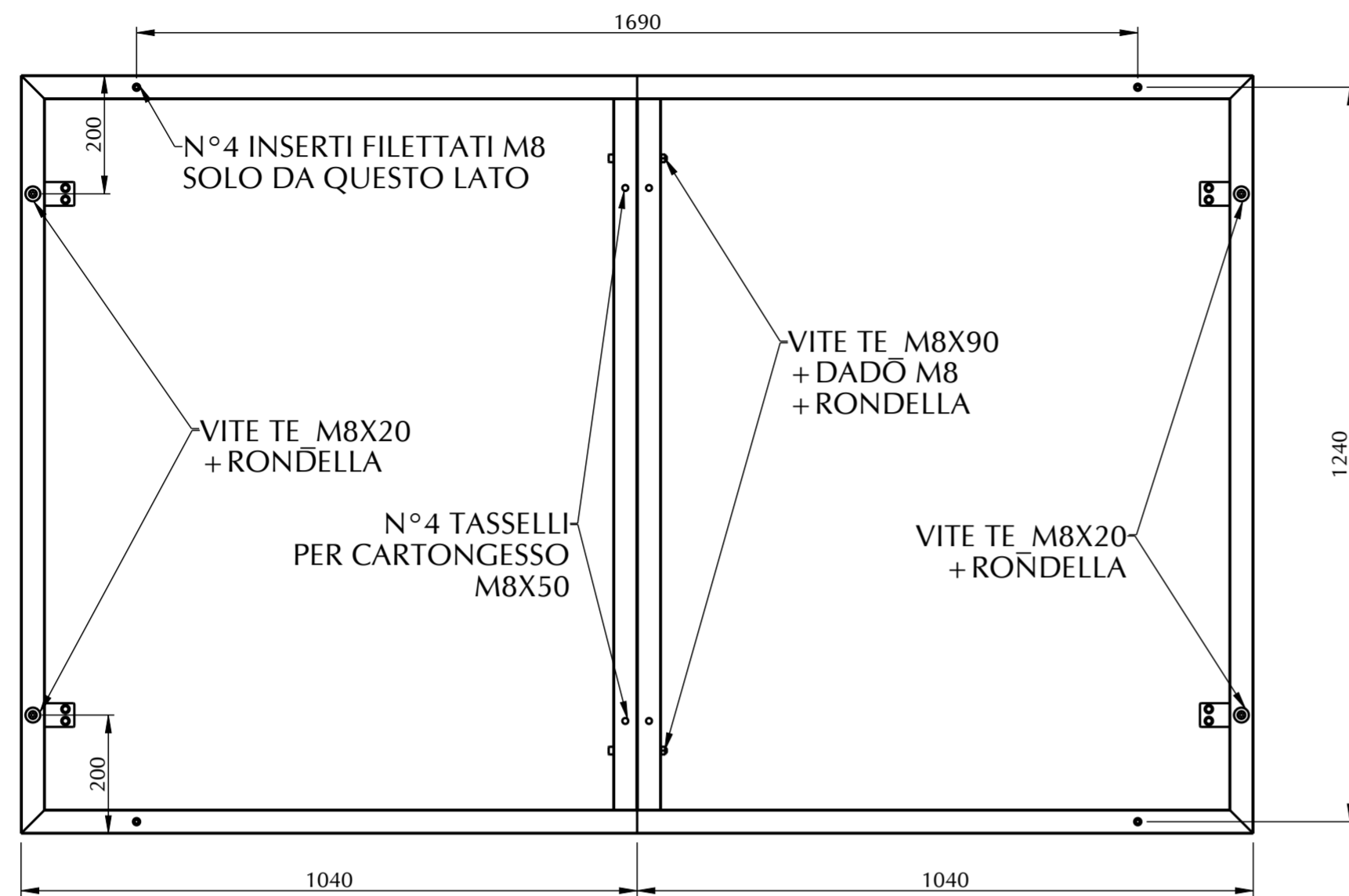

Elenco Componenti			
Nr.	QTà	Nome	Descrizione
1	1	CONTROTELAIO_LAVAGNA_2M	-
2	2	TUBO_40X40X1200_CX	-
3	2	TUBO_40X40X1040_DX	-
4	2	TUBO_40X40X1040_SX	-
5	2	TUBO_40X40X1280	-
6	4	ASSIEME_PIASTRINE_DI_SUPPORTO	-
7	1	PIATTO_SUPPORTO_TUBETTO	-
8	1	TUBETTO_FILETTATO	-
9	4	INSERTO_FILETTATO_M8	-
10	4	ISO4762-M8X20-8_8	-
11	2	ISO4762-M8X90-8_8	-
12	2	DADO_M8	-

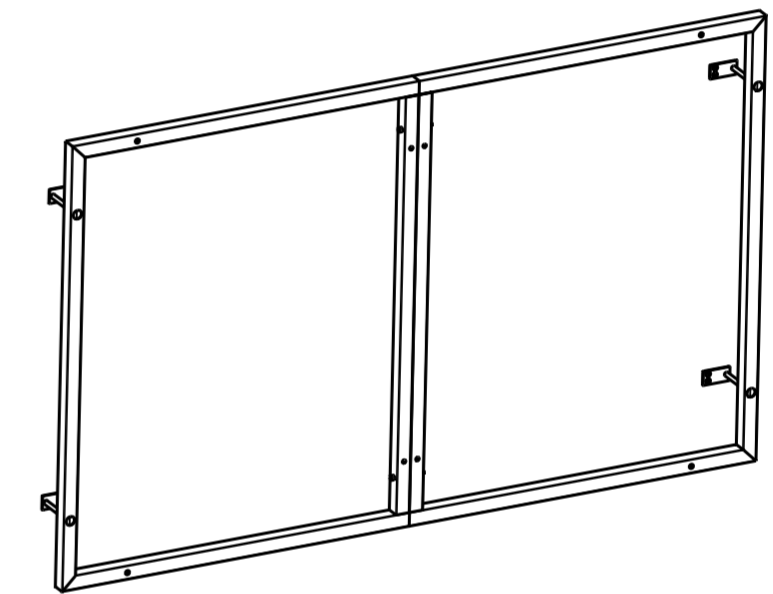

SCALA 1:20

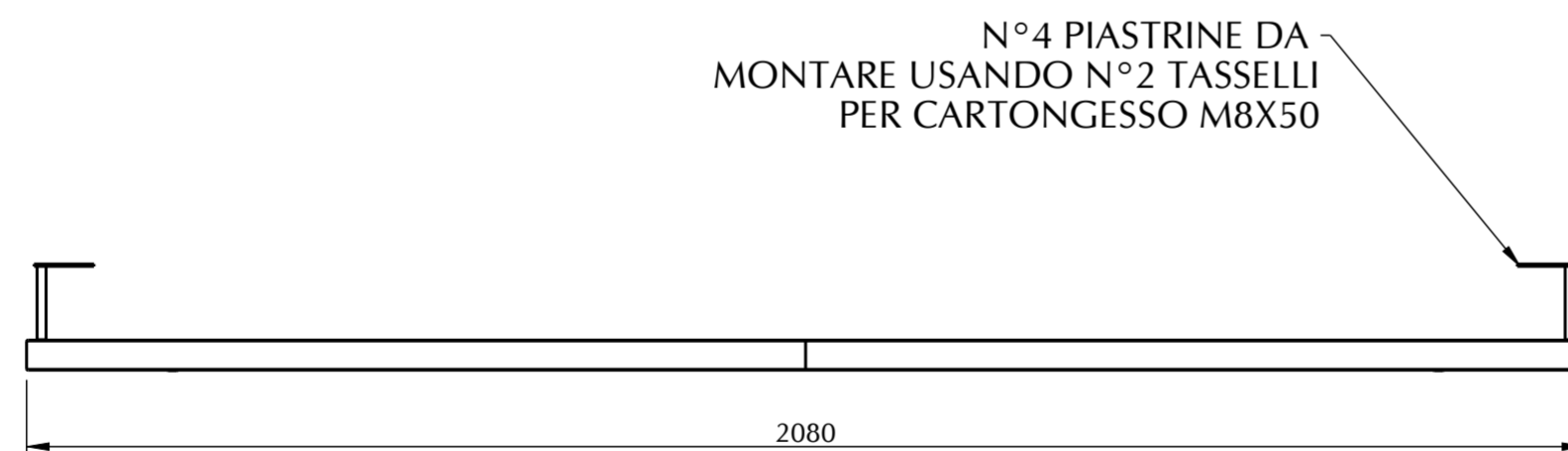

REV.	DATA REVISIONE	DISEGNATORE	DESCRIZIONE		
NOME PROGETTO:		COLLEZIONE DI APPARTENENZA:	LAYOUT DI RIFERIMENTO:		
		Disegno CONTROTELAIO_LAVAGNA_2M			
		Creazione MICHELE	Verifica -	Approvazione -	Rev -
		Descrizione ASSIEME CONTROTELAIO PER LAVAGNA 3 METRI		Foglio 1	Data 20/05/2022
		Tratt. termico -		Tratt. superficiale -	Peso (Kg) 1699.587

Comune di Napoli
 Data: 09/08/2022 - DISP/2022/0065984

