

Contratto di appalto per fornitura e posa in opera di attrezzature e arredi nell'ambito dell'intervento di completamento del dipartimento (già facoltà) di medicina e chirurgia a Scampia. Lotto n. 1: fornitura e posa in opera di arredo aule e spazi comuni - CIG: 7997845E78 ? RICHIESTA NUOVI PREZZI

Da LAMM S.R.L <gare.lamm@legalmail.it>

A edilizia.nuovecentralita@pec.comune.napoli.it
<edilizia.nuovecentralita@pec.comune.napoli.it>

Cc ing.antonioverde@gmail.com <ing.antonioverde@gmail.com>,
monica.michelino@comune.napoli.it <monica.michelino@comune.napoli.it>

Data venerdì 17 giugno 2022 - 16:27

- Buonsera ing. Verde ,

ai sensi dell'art. 9 del capitolato tecnico, ed a seguito della richiesta riportata nel verbale di riunione del 6/04/2022 , dove si chiede che il codice prodotto App1 (appendiabiti a muro) offero venga sostituito con altro modello (Cribio Rexite Colore bianco) gia presente nell' attuale sede con fornitura di altro Lotto , mentre per il codice LAV1 (lavagna a parete in Ardesia) per essere installata su pareti curve necessita di una sottostruttura in metallo , pertanto si inviano le schede tecniche e le relative analisi dei prezzi .

Restiamo in attesa di riscontro per procedere con la produzione.

Distinti saluti

LAMM SRL

--

controtelaio_lavagna_2m (1).pdf
controtelaio_lavagna_2m.pdf
np1.pdf
np2.pdf
np3.pdf

Elenco Componenti		
Nr.	Q.tà	Descrizione
1	1	CONTROTELAIO LAVAGNA 3M
2	2	TUBO 40X40X1200 CX
3	2	TUBO 40X40X1540 DX
4	2	TUBO 40X40X1540 SX
5	2	TUBO 40X40X1280
6	4	ASSIEME PIASTRINE DI SUPPORTO
7	1	PIATTO SUPERIORE TUBETTO
8	1	TUBETTO FILETTATO
9	8	INSERTO FILETTATO M8
10	4	ISO4762-M8X20-8-B
11	2	ISO4762-M8X90-8
12	2	DADO M8

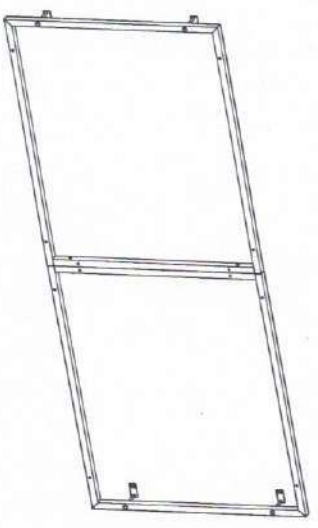
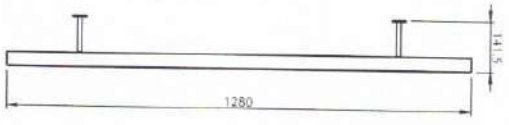
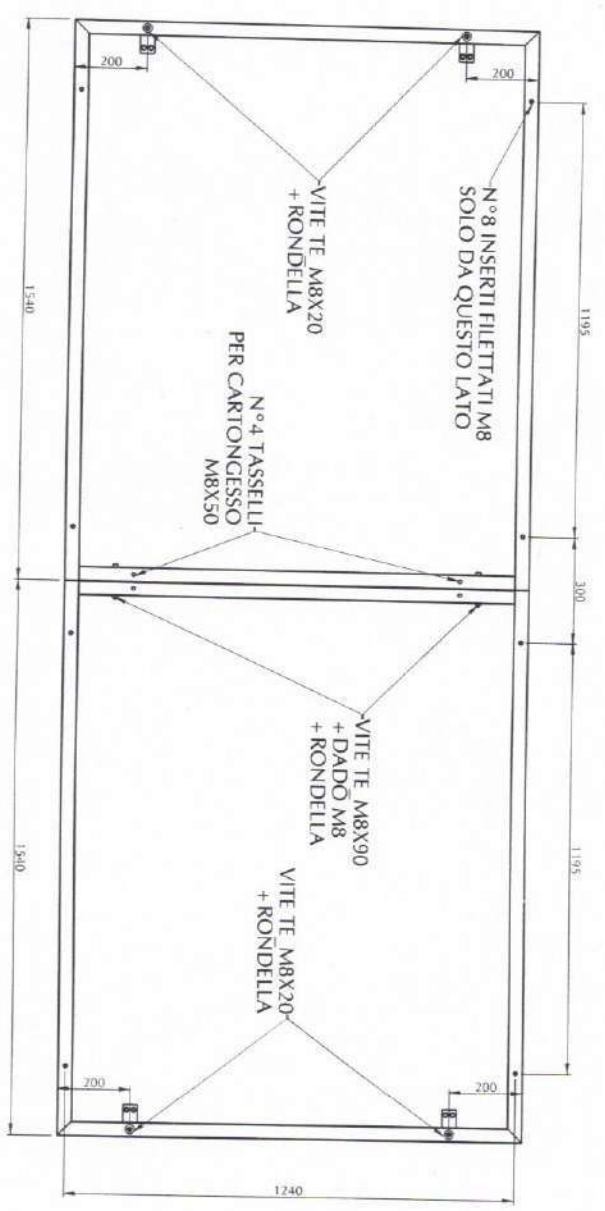

SCALA 1:20

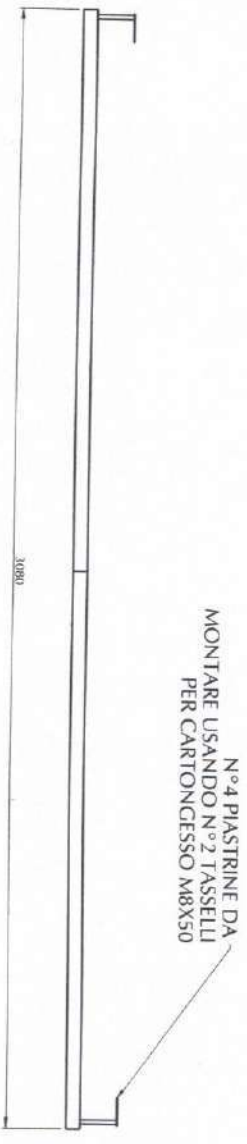

REV.	DATA	REVISIONE	DISSEGNAIORE	DESCRIZIONE

NOME PROGETTO: COLLEZIONE DI APPARTIENENZA: LAYOUT DI RIFERIMENTO:

LAMM
 LAVORI ARCHITETTICI
 VIA LAMM 8/A - 80138 NAPOLI - ITALIA
 TEL. 081 5411111 - FAX 081 5411112
 WWW.LAMM.IT

CONTELENO LAVAGNA 3M

Creazione MICHELE	Verifica	Disegno	Rev	Data
ASSEMBLE CONTROLLO PER LAVAGNA 3M (MTR)	Approvazione	2003/2022	2003/2022	2003/2022

Foglio 1/10
 Scale 1:10
 Materiale
 Peso 850
 1/200/20/5

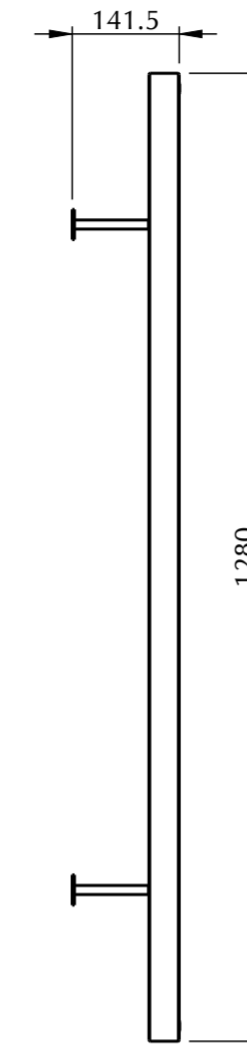
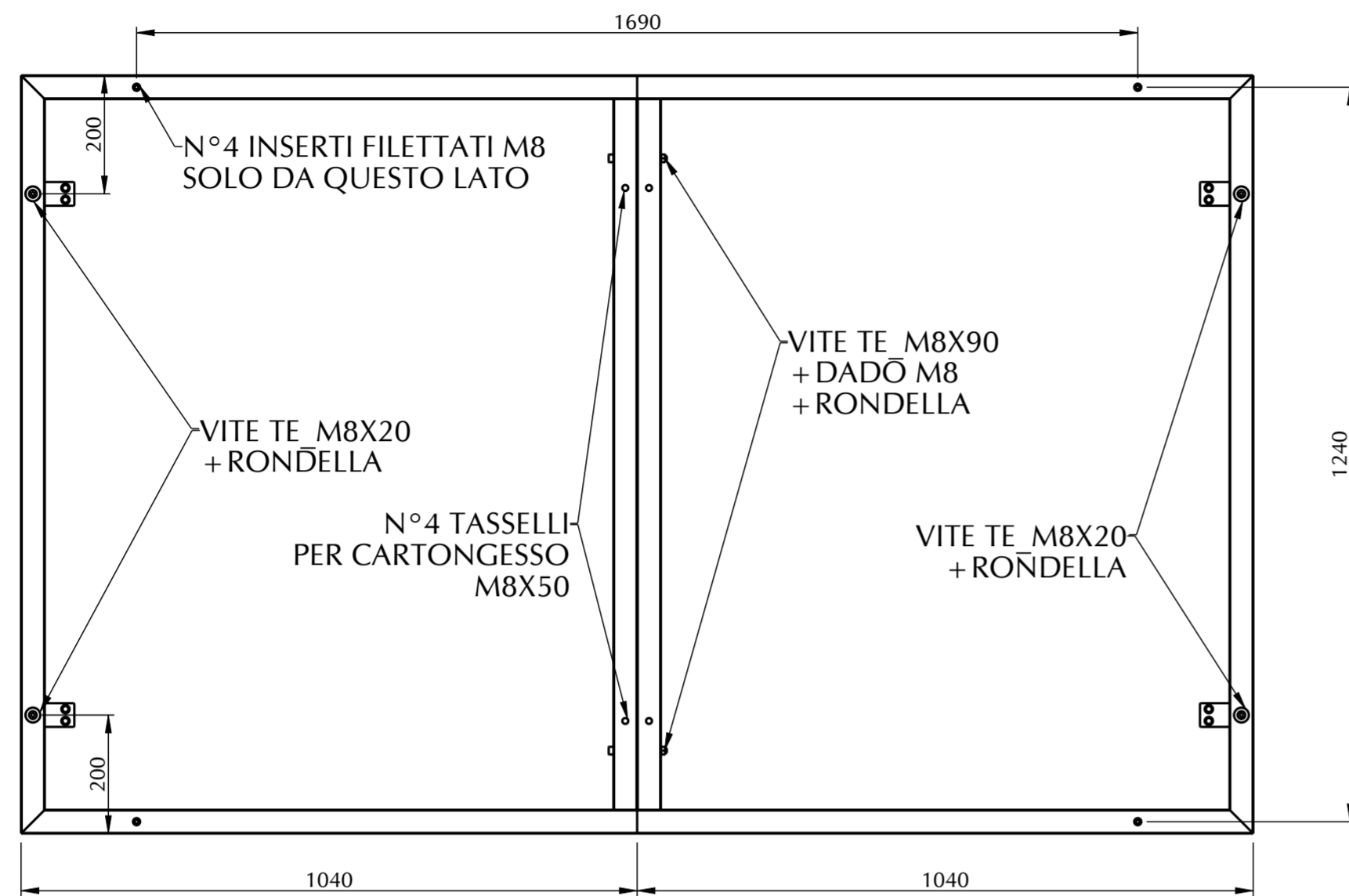

Elenco Componenti			
Nr.	QTà	Nome	Descrizione
1	1	CONTROTELAIO_LAVAGNA_2M	-
2	2	TUBO_40X40X1200_CX	-
3	2	TUBO_40X40X1040_DX	-
4	2	TUBO_40X40X1040_SX	-
5	2	TUBO_40X40X1280	-
6	4	ASSIEME_PIASTRINE_DI_SUPPORTO	-
7	1	PIATTO_SUPPORTO_TUBETTO	-
8	1	TUBETTO_FILETTATO	-
9	4	INSERTO_FILETTATO_M8	-
10	4	ISO4762-M8X20-8_8	-
11	2	ISO4762-M8X90-8_8	-
12	2	DADO_M8	-

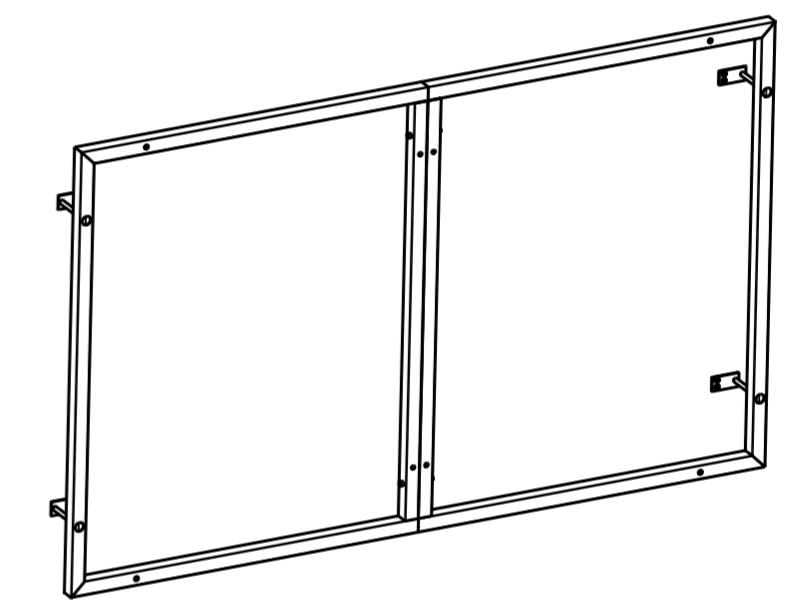

SCALA 1:20

N°4 PIASTRINE DA MONTARE USANDO N°2 TASSELLI PER CARTONGESSO M8X50

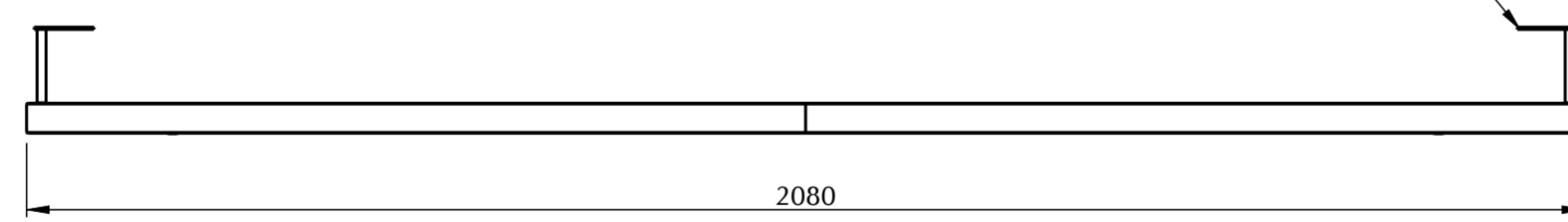

REV.	DATA REVISIONE	DISEGNATORE	DESCRIZIONE
NOME PROGETTO:		COLLEZIONE DI APPARTENENZA:	LAYOUT DI RIFERIMENTO:
		Disegno: CONTROTELAIO_LAVAGNA_2M Creazione: MICHELE Verifica: - Approvazione: - Descrizione: ASSIEME CONTROTELAIO PER LAVAGNA 3 METRI Tratt. termico: -	Rev: - Data: 20/05/2022 Scala: 1:10 Materiale: - Foglio: 1 Tolleranze: UNI EN 22768_1 1996 grado m Peso (Kg): 1699.587 Tratt. superficiale: -

La LAMM S.r.l. si riserva la proprietà di questo disegno con divieto di riproduzione o di divulgazione senza autorizzazione

Comune di Napoli
 Data: 09/08/2022 - DISP/2022/0065984

