



COMUNE DI NAPOLI
Area Ambiente
SERVIZIO IGIENE DELLA CITTA'

R.U.P. Ing. Simona Materazzo
D.E.C. Ing. Michela Vicidomini

Progetto per la costruzione dell'impianto di compostaggio con recupero di biometano da realizzare nell'area di Napoli Est(Ponticelli) - CUP B67H17000290007



PROGETTO DEFINITIVO

R.T.P. PROGETTAZIONE

MANDATARIA:



Studio T.En.
Studio Associato di Ingegnerie
di Teneggi e Marastoni
Ing. S.Teneggi



MANDANTI:



Ing. C. Ferone
Ing. G.M. Esposito
Arch. F.S. Visone
Ing. M.L. Ferone

SG STUDIO ASSOCIATO
Ing. G. Spaggiari



STUDIO ALFA S.p.A.
Dott. Ing. E. Davolio



GEOLOG STUDIO
DI GEOLOGIA
Geol. D. Pingitore



Ing. F. Chiatto



TITOLO:

PIANO DI SICUREZZA E COORDINAMENTO

ELABORATO:

SIC_001

Data	Emissione	Redatto	Verificato	Approvato
Settembre 2019	Emissione	VM	ST	ST
Ottobre 2021	Revisione finale	VM	ST	ST
Febbraio 2022	Revisione per validatore	VM	ST	ST
Marzo 2022	Revisione per validatore	VM	ST	ST

SCALA:

LAVORO

(punto 2.1.2, lettera a, punto 1, Allegato XV del D.Lgs. 81/2008 e s.m.i.)

CARATTERISTICHE GENERALI DELL'OPERA:

Natura dell'Opera:	Opera Edile e Elettromeccanica
OGGETTO:	Progetto per la costruzione dell'impianto di compostaggio con recupero di biometano da realizzare nell'area Napoli Est
Importo presunto dei Lavori:	24'276'442,82 euro
Numero imprese in cantiere:	10 (previsto)
Numero massimo di lavoratori:	46 (massimo presunto)
Entità presunta del lavoro:	17000 uomini/giorno
Durata in giorni (presunta):	427

Dati del CANTIERE:

Indirizzo:	via Domenico de Roberto
CAP:	80143
Città:	Napoli (NA)
Telefono / Fax:	0817958944

COMMITTENTI

Il committente o il responsabile dei lavori, nelle fasi di progettazione dell'opera, si attiene ai principi e alle misure generali di tutela di cui all'articolo 15, in particolare:

- a. al momento delle scelte architettoniche, tecniche ed organizzative, onde pianificare i vari lavori o fasi di lavoro che si svolgeranno simultaneamente o successivamente;
- b. all'atto della previsione della durata di realizzazione di questi vari lavori o fasi di lavoro.

Per i lavori pubblici l'attuazione di quanto previsto al comma 1 avviene nel rispetto dei compiti attribuiti al responsabile del procedimento e al progettista.

Il committente o il responsabile dei lavori, nella fase della progettazione dell'opera, prende in considerazione i documenti di cui all'articolo 91, comma 1, lettere a) e b).

Nei cantieri in cui è prevista la presenza di più imprese esecutrici, anche non contemporanea, il committente, anche nei casi di coincidenza con l'impresa esecutrice, o il responsabile dei lavori, contestualmente all'affidamento dell'incarico di progettazione, designa il coordinatore per la progettazione.

Nei cantieri in cui è prevista la presenza di più imprese esecutrici, anche non contemporanea, il committente o il responsabile dei lavori, prima dell'affidamento dei lavori, designa il coordinatore per l'esecuzione dei lavori, in possesso dei requisiti di cui all'articolo 98.

La disposizione di cui al comma 4 si applica anche nel caso in cui, dopo l'affidamento dei lavori a un'unica impresa, l'esecuzione dei lavori o di parte di essi sia affidata a una o più imprese.

Il committente o il responsabile dei lavori, qualora in possesso dei requisiti di cui all'articolo 98, ha facoltà di svolgere le funzioni sia di coordinatore per la progettazione sia di coordinatore per l'esecuzione dei lavori.

Il committente o il responsabile dei lavori comunica alle imprese affidatarie, alle imprese esecutrici e ai lavoratori autonomi il nominativo del coordinatore per la progettazione e quello del coordinatore per l'esecuzione dei lavori. Tali nominativi sono indicati nel cartello di cantiere.

Il committente o il responsabile dei lavori ha facoltà di sostituire in qualsiasi momento, anche personalmente, se in possesso dei requisiti di cui all'articolo 98, i soggetti designati in attuazione dei commi 3 e 4.

Il committente o il responsabile dei lavori, anche nel caso di affidamento dei lavori ad un'unica impresa o ad un lavoratore autonomo:

- a. verifica l'idoneità tecnico-professionale delle imprese affidatarie, delle imprese esecutrici e dei lavoratori autonomi in relazione alle funzioni o ai lavori da affidare, con le modalità di cui all'allegato XVII. Nei cantieri la cui entità presunta è inferiore a 200 uomini-giorno e i cui lavori non comportano rischi particolari di cui all'allegato XI, il requisito di cui al periodo che precede si considera soddisfatto mediante presentazione da parte delle imprese e dei lavoratori autonomi del certificato di iscrizione alla Camera di commercio, industria e artigianato e del documento unico di regolarità contributiva, fatto salvo quanto previsto dall'articolo 16-bis, comma 10, del decreto-legge 29 novembre 2008, n. 185, convertito, con modificazioni, dalla legge 28 gennaio 2009, n. 2, corredato da autocertificazione in ordine al possesso degli altri requisiti previsti dall'allegato XVII;
- b. chiede alle imprese esecutrici una dichiarazione dell'organico medio annuo, distinto per qualifica, corredata dagli estremi delle denunce dei lavoratori effettuate all'Istituto nazionale della previdenza sociale (INPS), all'Istituto nazionale assicurazione infortuni sul lavoro (INAIL) e alle casse edili, nonché una dichiarazione relativa al contratto collettivo stipulato dalle organizzazioni sindacali comparativamente più rappresentative, applicato ai lavoratori dipendenti. Nei cantieri la cui entità presunta è inferiore a 200 uomini-giorno e i cui lavori non comportano rischi particolari di cui all'allegato XI, il requisito di cui al periodo che precede si considera soddisfatto mediante presentazione da parte delle imprese del documento unico di regolarità contributiva e dell'autocertificazione relativa al contratto collettivo applicato;
- c. trasmette all'amministrazione concedente, prima dell'inizio dei lavori oggetto del permesso di costruire o della denuncia di inizio attività, copia della notifica preliminare di cui all'articolo 99, il documento unico di regolarità contributiva delle imprese e dei lavoratori autonomi, fatto salvo quanto previsto dall'articolo 16-bis, comma 10, del decreto-legge 29 novembre 2008, n. 185, convertito, con modificazioni, dalla legge 28 gennaio 2009, n. 2, e una dichiarazione attestante l'avvenuta verifica della ulteriore documentazione di cui alle lettere a) e b).

In assenza del piano di sicurezza e di coordinamento di cui all'articolo 100 o del fascicolo di cui all'articolo 91, comma 1, lettera b), quando previsti, oppure in assenza di notifica di cui all'articolo 99, quando prevista oppure

in assenza del documento unico di regolarità contributiva delle imprese o dei lavoratori autonomi, è sospesa l'efficacia del titolo abilitativo. L'organo di vigilanza comunica l'inadempienza all'amministrazione concedente.

La disposizione di cui al comma 3 non si applica ai lavori privati non soggetti a permesso di costruire in base alla normativa vigente e comunque di importo inferiore ad euro 100.000. In tal caso, le funzioni del coordinatore per la progettazione sono svolte dal coordinatore per la esecuzione dei lavori.

DATI COMMITTENTE:

Ragione sociale:	Servizio Igiene della Città del Comune di Napoli
Indirizzo:	Via Speranzella n.80
CAP:	80133
Città:	Napoli (NA)
Telefono / Fax:	081 7959421 081 7958913

nella Persona di:

Nome e Cognome:	Roberta Sivo
Qualifica:	Dirigente
Indirizzo:	Via Speranzella n.80
CAP:	80133
Città:	Napoli (NA)
Telefono / Fax:	081 7959421 081 7958913
Partita IVA:	01207650639

RESPONSABILI

(punto 2.1.2, lettera b, punto 1, Allegato XV del D.Lgs. 81/2008 e s.m.i.)

Abbreviazioni utilizzate nel presente documento ed in quelli collegati od allegati:

CSP:	Coordinatore della sicurezza in fase di progettazione
CSE:	Coordinatore della sicurezza in fase di esecuzione
DTC:	Direttore tecnico del cantiere per conto dell'impresa
ISC:	Incaricato sicurezza impresa affidataria
DL:	Direttore dei lavori per conto del committente
MC:	Medico competente
RSPP:	Responsabile del servizio di prevenzione e protezione
RLS:	Rappresentante dei lavoratori per la sicurezza
PSC:	Piano di sicurezza e coordinamento
POS:	Piano operativo di sicurezza
DVR:	Documento di valutazione dei rischi

Il **Responsabile dei lavori** provvede a : 1) organizzare il progetto esecutivo onde ottenere che durante il suo sviluppo si tengano in conti i principi e le misure generali per la salute e la sicurezza dei lavoratori prevedibilmente destinati alla realizzazione delle opere; 2) programmare tempi e procedure di esecuzione delle opere onde consentire agli operatori costruttori di pianificare la realizzazione delle opere in modo da assicurare le condizioni di sicurezza e di igiene dei lavoratori previsti; 3) nominare il Coordinatore per la progettazione ed il coordinatore per l'esecuzione; 4) verificare gli elaborati del Coordinatore in fase di progettazione e di trasmetterli alle imprese invitate ad effettuare le offerte o individuate per l'esecuzione dei lavori; 5) trasmettere la Notifica preliminare agli enti competenti; 6) affidare i lavori ad imprese che abbiano i requisiti tecnici e professionali in relazione ai lavori da svolgere; 7) verificare che le imprese siano in regola sotto gli aspetti contributivi, assicurativi e del lavoro in genere; 8) autorizzare o negare il subappalto; 9) verificare l'operato del Coordinatore per l'esecuzione; 10) sospendere i lavori, allontanare le imprese, rescindere il contratto, su motivata richiesta del Coordinatore per l'esecuzione.

Il **Progettista** provvede a: 1) elaborare il progetto secondo criteri diretti a ridurre alla fonte i rischi per la sicurezza e salute dei lavoratori, tenendo conto dei principi generali di tutela di cui all'art. 15 del D.Lgs. n. 81/2008; 2) determinare la durata del lavoro o delle singole fasi di lavoro, al fine di permettere la pianificazione dei lavori in condizioni di sicurezza; 3) a collaborare e fornire tutte le informazioni, dati e documentazioni necessarie al coordinatore per la progettazione; 4) prendere in esame ed, eventualmente, sottoporli al Committente o al Responsabile dei lavori, se designato, le proposte avanzate dal Coordinatore per la progettazione che richiedono modifiche al progetto e tesa a migliorare le condizioni di sicurezza e salubrità in cantiere durante l'esecuzione dei lavori; 5) prendere in esame nella redazione del progetto ed, eventualmente, sottoporli al Committente o al Responsabile dei lavori, se designato, le proposte del Coordinatore per la progettazione avanzate per meglio garantire la tutela della sicurezza e salute durante i lavori di manutenzione dell'opera.

Il **Direttore dei lavori** provvede a: 1) dirigere e controllare sotto l'aspetto tecnico, contabile ed amministrativo, per conto della committenza, la corretta esecuzione dei lavori, nel rispetto del contratto d'appalto e dei suoi allegati; 2) curare che i lavori siano eseguiti a regola d'arte ed in conformità al progetto e al contratto; 3) verificare periodicamente, nel caso di lavori pubblici, il possesso e la regolarità da parte dell'appaltatore della documentazione prevista dalle leggi in materia di obblighi nei confronti dei dipendenti; 4) dialogare con il coordinatore per l'esecuzione, in particolare riferisce tempestivamente nuove circostanze tecniche (per esempio, le varianti al progetto) che possono influire sulla sicurezza; 5) non interferire nell'operato del coordinatore per l'esecuzione; 6) sospendere i lavori su ordine del committente o del responsabile dei lavori e dietro segnalazione del coordinatore per l'esecuzione dei lavori; 7) consentire la sospensione delle singole lavorazioni da parte del coordinatore per l'esecuzione, nel caso in cui quest'ultimo riscontri direttamente un pericolo grave ed immediato per i lavoratori e fino a quando il coordinatore medesimo non verifichi l'avvenuto adeguamenti da parte delle imprese interessate.

Il **Coordinatore per la progettazione** provvede a: 1) redigere il Piano di Sicurezza e Coordinamento, in conformità all'art. 100 del D.Lgs. n. 81/2008; 2) riportare nel piano di sicurezza e coordinamento la stima analista dei costi della sicurezza; 3) valutare, in collaborazione con il progettista, la congruità dell'importo di progetto in relazione

all'ammontare dei costi per la sicurezza; 4) eventualmente, sottoporre al committente o al responsabile dei lavori, previa comunicazione al progettista, integrazioni da apportare al progetto al fine di renderlo comprensivo dei costi della sicurezza; 5) compilare il fascicolo degli interventi ulteriori; 6) eventualmente, su richiesta del committente o del responsabile dei lavori, fornire indicazioni utili e supportare la fase della scelta delle imprese e dei lavoratori autonomi al fine di poter valutare l'idoneità tecnico professionale e la rispondenza dei concorrenti alle esigenze di sicurezza specifica nel piano di sicurezza e coordinamento.

Il **Coordinatore per l'esecuzione** provvede a: 1) redigere il Piano di Sicurezza e Coordinamento, nel caso in cui la designazione è conseguente alla circostanze che i lavori inizialmente affidati ad un'unica impresa sono in realtà eseguiti da più imprese; 2) compilare il fascicolo degli interventi ulteriori, nel caso in cui la designazione è conseguente alla circostanze che i lavori inizialmente affidati ad un'unica impresa sono in realtà eseguiti da più imprese; 3) verificare, tramite azioni di coordinamento e controllo, l'applicazione del Piano di sicurezza e coordinamento e delle relative procedure di lavoro, garantendo la frequenza delle visite in cantiere sulla base della complessità dell'opera e del grado di affidabilità delle imprese ed assicurando la sua presenza in cantiere nelle fasi di maggiori criticità; 4) verbalizzare ogni visita in cantiere, ogni disposizione impartita per il rispetto del Piano di sicurezza e coordinamento, ogni verifica degli avvenuti adeguamenti e, in generale, ogni comunicazione trasmessa alle imprese o da queste ricevute, dandone comunicazione scritta al committente o al responsabile dei lavori; 5) verificare l'idoneità dei Piani operativi di sicurezza, presentati dalle imprese esecutrici, e la loro coerenza con quanto disposto nel Piano di sicurezza e coordinamento; 6) adeguare il Piano di sicurezza e coordinamento e il Fascicolo degli interventi ulteriori; 7) verificare che le imprese esecutrici adeguino i rispettivi Piani operativi di sicurezza; 8) organizzare la cooperazione e il coordinamento tra le imprese e i lavoratori autonomi; 9) verificare l'attuazione di quanto previsto negli accordi tra le parti sociali al fine di realizzare coordinamento dei Rappresentanti per la sicurezza, finalizzato al miglioramento della sicurezza in cantiere; 10) segnalare al Committente o al Responsabile dei lavori le "gravi" inosservanze da parte delle imprese e ai lavoratori autonomi, previa contestazione scritta, e proporre la sospensione dei lavori, l'allontanamento delle imprese o dei lavoratori autonomi dal cantiere o la risoluzione del contratto; 11) comunicare, nel caso in cui il Committente o il Responsabile dei lavori non adotti alcun provvedimento in merito alla segnalazione di cui al punto precedente, senza fornire idonea giustificazione, le inosservanze all'Azienda ASL e alla Direzione provinciale del lavoro competenti per territorio; 12) sospendere le singole lavorazioni in caso di pericolo grave imminente direttamente riscontrato, fino alla verifica degli avvenuti adeguamenti effettuati dalle imprese interessate.

Il **Direttore tecnico di cantiere** provvede a: 1) adottare le misure conformi alle prescrizioni di cui all'allegato XIII del D.Lgs. 81/2008 o attua quanto previsto nei piani di sicurezza; 2) esercitare la sorveglianza sull'attuazione di tutte le misure di sicurezza previste nei piani di sicurezza affidati alla sovrintendenza dei suoi preposti nonché dei responsabili delle imprese coesecutrici o dei fornitori o sub-appaltatori; 3) mettere a disposizione dei Rappresentanti per la sicurezza copia dei piani di sicurezza 10 giorni prima dell'inizio dei lavori; 4) prima dell'inizio dei lavori l'impresa aggiudicataria trasmettere il Piano di sicurezza e coordinamento alle imprese esecutrici e ai lavoratori autonomi; 5) prima dell'inizio dei rispettivi lavori trasmettere il proprio Piano operativo di sicurezza al Coordinatore per l'esecuzione.

L'**Assistente di cantiere** provvede a: 1) adottare le misure conformi alle prescrizioni di cui all'allegato XIII; 2) attuare quanto previsto nei piani di sicurezza; 3) sorvegliare sull'attuazione di tutte le misure di sicurezza previste nei piani di sicurezza ed affidate alle varie squadre.

Il **Capocantiere** provvede a: 1) adottare le misure conformi alle prescrizioni di cui all'art. 96 del D.Lgs. 81/2008; 2) attuare quanto previsto nei piani di sicurezza; 3) sorvegliare sull'attuazione di tutte le misure di sicurezza previste nei piani di sicurezza ed affidate alle varie squadre.

Il **Preposto** provvede a: 1) adottare le misure conformi alle prescrizioni di cui all'art. 96 del D.Lgs. 81/2008; 2) attuare quanto previsto nei piani di sicurezza; 3) sorvegliare sull'attuazione di tutte le misure di sicurezza previste nei piani di sicurezza ed affidati alla propria squadra.

Responsabile Unico del Procedimento:

Nome e Cognome: **ing. Simona Materazzo**
Qualifica: **Direttore centrale Ambiente - Igiene e decoro della città**
Indirizzo: **Palazzo san Giacomo**
CAP: **80133**
Città: **Napoli (NA)**
Telefono / Fax: **081 7958944**

Progettista:

Nome e Cognome: **Stefano Teneggi**
Qualifica: **Ingegnere**
Indirizzo: **Via Einstein n.11**
CAP: **42122**
Città: **Reggio Emilia (RE)**
Telefono / Fax: **0522 3307096 0522 337592**
Indirizzo e-mail: **s.teneggi@studioten.it**
Codice Fiscale: **TNGSFN64T21C219U**

Direttore dei Lavori:

Nome e Cognome: **Cesare Ferrone**
Qualifica: **Ingegnere**
Indirizzo: **via G.Rossini n.14**
CAP: **80026**
Città: **Casoria (NA)**
Telefono / Fax: **081 7577738 081 7576215**
Indirizzo e-mail: **arethus@arethusasrl.it**

Coordinatore Sicurezza in fase di progettazione:

Nome e Cognome: **Stefano Teneggi**
Qualifica: **Ingegnere**
Indirizzo: **Via Einstein n.11**
CAP: **42122**
Città: **Reggio Emilia (RE)**
Telefono / Fax: **0522 3307096 0522 337592**
Indirizzo e-mail: **s.teneggi@studioten.it**
Codice Fiscale: **TNGSFN64T21C219U**

IMPRESE

(punto 2.1.2, lettera b, punto 1, Allegato XV del D.Lgs. 81/2008 e s.m.i.)

Il Coordinatore della Sicurezza in fase di esecuzione prima dell'inizio dei lavori di ciascuna impresa che opererà nel cantiere, predisporrà i dati relativi secondo lo schema sotto riportato:

- Ragione sociale dell'Impresa:
- Indirizzo:
- Telefono e fax:
- Legale Rappresentante:
- Responsabile del servizio di protezione e prevenzione:
- Rappresentante dei lavoratori per la sicurezza:
- Responsabile sicurezza in cantiere:
- Prestazione fornita:

Si precisa che i dati non indicati dovranno essere riportati al momento in cui saranno noti da parte del Direttore di cantiere o di un suo preposto.

Egli integrerà l'anagrafica, sulla copia del presente PSC, con eventuali altri dati relativi ai vari soggetti che man mano verranno coinvolti nelle attività di cantiere.

E' fatto espresso divieto ad entrare nei cantieri persone che non dipendano da imprese o lavoratori autonomi notificati all'A.S.L./Ufficio Provinciale del Lavoro competente, i cui dati vanno qui riportati.

L'impresa appaltatrice dovrà comunicare al Committente ogni nuovo ingresso in cantiere, non meno di tre giorni prima che ciò avvenga. Nel caso in cui detta impresa non riceva copia della notifica relativa, non potrà comunque far operare tale soggetto in cantiere.

Alla comunicazione l'impresa appaltatrice dovrà altresì allegare copie del certificato d'iscrizione alla Camera di Commercio Industria e Artigianato (o Albo Artigiani), gli estremi delle denunce dei lavoratori all'INPS, all'INAIL ed alla Cassa Edile se prevista, l'indicazione dei contratti collettivi applicati ai lavoratori dipendenti ed una dichiarazione in merito al rispetto degli obblighi assicurativi e previdenziali previsti dalla legge e dai contratti ed all'organico medio annuo distinto per qualifica.

Il Datore di lavoro di ogni impresa esecutrice dovrà fornire al CSE i nominativi dei rappresentanti per la sicurezza, ai quali, almeno 10 giorni prima dell'inizio dei lavori, l'impresa stessa dovrà mettere a disposizione copia del PSC

Impresa affidataria

Per impresa affidataria deve intendersi l'impresa titolare del contratto di appalto con il Committente che, nell'esecuzione dell'opera appaltata, può avvalersi di imprese subappaltatrici o di lavoratori autonomi (D.Lgs. 81/08, art. 89, comma 1, lett. i).

Datore di lavoro dell'impresa esecutrice

Per datore di lavoro deve intendersi "il soggetto titolare del rapporto di lavoro con il lavoratore o, comunque, il soggetto che, secondo il tipo e l'assetto dell'organizzazione nel cui ambito il lavoratore presta la propria attività, ha la responsabilità dell'organizzazione stessa o dell'unità produttiva in quanto esercita i poteri decisionali e di spesa" (D.Lgs. 81/08, art. 2, comma 1, lett. b).

Il D.Lgs. 81/2008, prevede l'osservanza delle misure generali di tutela e una serie di obblighi nei confronti dei datori di lavoro e, nell'ambito delle rispettive attribuzioni e competenze, dei dirigenti e preposti che dirigono e sovrintendono le attività delle imprese stesse.

Misure generali di tutela:

I datori di lavoro delle imprese esecutrici, durante l'esecuzione dell'opera, osservano le misure generali di tutela di cui all'articolo 15 del D.Lgs. 81/2008 e curano, ciascuno per la parte di competenza, in particolare:

- a) il mantenimento del cantiere in condizioni ordinate e di soddisfacente salubrità;

- b) la scelta dell'ubicazione di posti di lavoro tenendo conto delle condizioni di accesso a tali posti, definendo vie o zone di spostamento o di circolazione;
- c) le condizioni di movimentazione dei vari materiali;
- d) la manutenzione, il controllo prima dell'entrata in servizio e il controllo periodico degli impianti e dei dispositivi al fine di eliminare i difetti che possono pregiudicare la sicurezza e la salute dei lavoratori;
- e) la delimitazione e l'allestimento delle zone di stoccaggio e di deposito dei vari materiali, in particolare quando si tratta di materie e di sostanze pericolose;
- f) l'adeguamento, in funzione dell'evoluzione del cantiere, della durata effettiva da attribuire ai vari tipi di lavoro o fasi di lavoro;
- g) la cooperazione tra datori di lavoro e lavoratori autonomi;
- h) le interazioni con le attività che avvengono sul luogo, all'interno o in prossimità del cantiere.

Obblighi dei datori di lavoro

I datori di lavoro delle imprese esecutrici, anche nel caso in cui nel cantiere operi una unica impresa, anche familiare o con meno di dieci addetti:

- a) adottano le misure conformi alle prescrizioni di cui all'allegato XIII;
- b) predispongono l'accesso e la recinzione del cantiere con modalità chiaramente visibili e individuabili;
- c) curano la disposizione o l'accatastamento di materiali o attrezzature in modo da evitarne il crollo o il ribaltamento;
- d) curano la protezione dei lavoratori contro le influenze atmosferiche che possono compromettere la loro sicurezza e la loro salute;
- e) curano le condizioni di rimozione dei materiali pericolosi, previo, se del caso, coordinamento con il committente o il responsabile dei lavori;
- f) curano che lo stoccaggio e l'evacuazione dei detriti e delle macerie avvengano correttamente;
- g) redigono il piano operativo di sicurezza di cui all'articolo 89, comma 1, lettera h).

L'accettazione da parte di ciascun datore di lavoro delle imprese esecutrici del piano di sicurezza e di coordinamento di cui all'articolo 100 e la redazione del piano operativo di sicurezza costituiscono, limitatamente al singolo cantiere interessato, adempimento alle disposizioni di cui all'articolo 17, comma 1, lettera a), all'articolo 18, comma 1, lettera z), e all'articolo 26, commi 1, lettera b) e 3 del D.Lgs. 81/2008.

Imprese esecutrici, subaffidatarie e lavoratori autonomi

Per impresa esecuttrice subaffidataria deve intendersi l'impresa presente in cantiere che ha stipulato un contratto di appalto con l'impresa affidataria.

Per lavoratore autonomo deve intendersi la persona fisica la cui attività professionale contribuisce alla realizzazione dell'opera senza vincolo di subordinazione (D.Lgs. 81/08, art. 89, comma 1, lett. d).

E' prevista la possibilità che l'impresa principale affidi ad imprese terze (subappaltatrici), previa stipula di regolari contratti, alcuni lavori specialistici quali ad es. le opere di finitura e impiantistiche.

In questo caso è da segnalare come tutti i datori di lavoro delle varie imprese che opereranno in cantiere, ivi inclusi i lavoratori autonomi, dovranno aver preso visione di quanto riportato nel presente PSC, eventualmente chiedere al CSE integrazioni o aggiunte sulle misure preventive da adottare al fine di meglio tutelare e salvaguardare la sicurezza e la salute di tutti i lavoratori presenti in cantiere.

E' comunque compito delle imprese subaffidatarie e dei lavoratori autonomi:

- rendere conto all'impresa affidataria della valutazione dei rischi effettuata per le proprie attività che verranno svolte nel cantiere in oggetto; in particolare ogni impresa subaffidataria deve redigere il POS relativo alle proprie lavorazioni in cantiere;
- partecipare agli incontri di coordinamento eventualmente richiesti dall'impresa affidataria con la quale hanno stipulato il contratto;
- adottare tutte le misure preventive per gestire in sicurezza le proprie lavorazioni, assicurandosi, prima dell'inizio dei propri lavori, che siano presenti sul cantiere i presidi di sicurezza prescritti per legge e che le

macchine/attrezzature/impianti che le proprie maestranze devono utilizzare, risultino rispondenti alle specifiche norme di sicurezza;

- fornire risposte operative alle richieste pervenute dal coordinatore per l'esecuzione atte ad ottenere chiarimenti o migliorie per l'applicazione delle misure preventive, ivi incluso l'obbligo di partecipazione tutte le riunioni periodiche richieste dal coordinatore stesso;
- accertarsi sempre della completa regolarità degli ambienti di lavoro nei quali si è tenuti a operare, in caso di anomalie segnalarle al capocantiere o al direttore tecnico dell'impresa affidataria;
- accertarsi sempre che i lavoratori usino i dispositivi di protezione individuale (DPI) richiesti per i rischi della propria attività lavorativa e per quelli legati all'ambiente in cui si opera.

Lavoratori autonomi

La definizione del D.Lgs. 81/2008 è chiara: è lavoratore autonomo la “persona fisica la cui attività professionale contribuisce alla realizzazione dell’opera senza vincolo di subordinazione”.

Si fa presente quindi che anche il datore di lavoro che opera in cantiere è da considerarsi lavoratore autonomo limitatamente alla propria presentazione lavorativa svolta, per tutta la durata del cantiere, senza la collaborazione di alcuno. Tale figura assumerà anche la funzione di datore di lavoro nel momento in cui opererà, anche per un unico evento, con la collaborazione di altri. In tal caso sarà naturalmente tenuto, prima della esecuzione di qualsiasi lavoro, alla redazione del POS, che dovrà essere sottoposto alla preventiva approvazione da parte del CSE.

Riguardo al lavoratore autonomo “puro” (che non sia cioè anche datore di lavoro) si ritiene che egli debba essere in grado di svolgere autonomamente il proprio lavoro, con la piena libertà di decisione sulle modalità con cui operare nell’ambito però delle indicazioni contenute nel PSC e nel POS dell’impresa per la quale eventualmente opera come subappaltatore, fornitore in opera o noleggiatore a caldo, - art. 100 comma 3 del D.Lgs. 81/2008, nonché quelle fornite dal coordinatore per l’esecuzione o dal datore di lavoro dell’impresa per cui opera art. 94 ed art. 26 D.Lgs. 81/2008; utilizzando attrezzature di lavoro e DPI secondo quanto previsto dal D.Lgs. 81/2008, e svolgendo la lavorazione senza “l’aiuto” di nessuno. In realtà sono ben pochi i lavori eseguibili da una sola persona.

I lavoratori autonomi che esercitano direttamente la propria attività nei cantieri:

- a) Utilizzano le attrezzature di lavoro secondo le disposizioni del titolo III capo I del Decreto legislativo 9 aprile 2008 n. 81, curando la manutenzione periodica delle stesse e assicurandone la 13 conformità alle norme vigenti;
- b) Utilizzano i dispositivi di protezione individuale in conformità alle disposizione del titolo III capo II del decreto legislativo 9 aprile 2008 n. 81, tenendo conto dell’ergonomia lavorativa ed adattandoli secondo le necessità;
- c) Si adeguano alle indicazioni fornite dal coordinatore per l’esecuzione dei lavori.

Rappresentante dei lavoratori per la sicurezza

I singoli Rappresentanti dei lavoratori per la sicurezza (RLS), anche nello spirito delle attribuzioni di quanto previsto agli articoli 50, 100 e 102 del D.Lgs. 81/2008,

Vengono consultati ed informati sui contenuti dei Piani di Sicurezza e Coordinamento e dei Piani Operativi di Sicurezza, nonché sulle specifiche misure di protezione e prevenzione da adottare durante l'esecuzione dei lavori. I testi dei Piani verranno consegnati agli RLS entro 10 giorni dall'inizio dei lavori.

Le osservazioni in merito andranno sottoposte al datore di lavoro che proporrà al Coordinatore per l’esecuzione eventuali integrazioni al piano di sicurezza e di coordinamento come previsto al comma 5 dell’art. 100. Tali rappresentanti devono essere resi partecipi anche delle irregolarità riscontrate, tramite consegna della copia del verbale di ispezione opportunamente depurato degli aspetti strettamente penali e di ciò che riguarda di aspetti coperti da segreto industriale.

ORGANIGRAMMA DEL CANTIERE



DOCUMENTAZIONE

RICHIAMI NORMATIVI

D.Lgs. 81/08 e s.m.i. (art. 100 comma 1)

In tale comma al primo paragrafo sono descritti i requisiti prestazionali del PSC ovvero:

- l'individuazione, l'analisi e la valutazione dei rischi e le conseguenti procedure
- la stima dei relativi costi
- sono richieste le misure derivanti dalla presenza simultanea o successiva di più imprese.

Al paragrafo successivo vengono definiti quali aspetti tecnici ed organizzativo/procedurali devono essere affrontati con l'elencazione di 18 requisiti specifici per i quali si rimanda al testo del decreto precisando che dovranno essere presi in considerazione solo quelli prettamente riguardanti l'opera in esame.

Allegato XV D.Lgs. 81/08 e s.m.i. (art. 2)

- evidenzia i contenuti minimi del PSC ovvero principalmente l'identificazione dell'opera e dei soggetti coinvolti, la valutazione dei rischi, le scelte procedurali ed organizzative con le conseguenti misure specifiche, le misure preventive e quanto relativo alle interferenze, alle misure di coordinamento, alla gestione delle emergenze, alla durata delle fasi di lavoro, alla stima dell'entità dei lavori (uomini giorno) ed infine alla stima dei costi della sicurezza;
- richiede l'analisi dell'area di cantiere con riferimento ai rischi collegati, la definizione dell'organizzazione spaziale mediante l'individuazione delle aree funzionali, l'esame dei lavori con la suddivisione in fasi e sottofasi.
- prevede l'analisi delle interferenze fra le fasi di lavoro (art. 4)
- individua come deve essere fatta la stima dei costi della sicurezza;

D.P.R. 207/10 (art. 39)

Tale articolo definisce, per il PSC, prevalentemente requisiti di tipo prestazionale come quelli organizzativi delle lavorazioni e valutativi dei rischi derivanti dalle sovrapposizioni delle fasi di lavoro oltre ad un disciplinare dedicato al rispetto delle norme.

CONTENUTI DEL P.S.C.

Il presente Piano di Sicurezza e Coordinamento (in sigla PSC) è stato redatto dal Coordinatore per la Sicurezza in fase di Progettazione dell'opera (in sigla CSP) attenendosi ai contenuti del D.Lgs. 81/2008 e del suo allegato XV, indicando, per quanto possibile in fase di progettazione, le "scelte progettuali ed organizzative", le "procedure", le "misure preventive e protettive", le "prescrizioni operative" che devono essere poste in cantiere a tutela dei lavoratori dai rischi del contesto ambientale, da quelli di lavoro e per lavorazioni interferenti.

Nel documento sono quindi individuati, analizzati e valutati i rischi in riferimento, alle aree ed all'organizzazione dei cantieri, alle lavorazioni ed alle loro interferenze, fissando le misure di sicurezza considerate come misure di base alle quali attenersi da parte delle imprese esecutrici o, in altri termini, fissando i *livelli minimi di sicurezza* richiesti per l'esecuzione delle lavorazioni in oggetto.

Il Presente PSC, compresi allegati, note ed elaborati, in nessun caso può sostituire la valutazione dei rischi che ciascuna impresa deve effettuare con stesura di specifico documento.

A questo scopo ogni singola impresa esecutrice presente in cantiere ha l'obbligo di redigere il proprio Piano Operativo di Sicurezza (in sigla POS), in relazione alle specifiche lavorazioni ed a quanto previsto nel presente PSC, da considerarsi come Piano complementare di DETTAGLIO del presente documento.

Il presente PSC costituisce parte integrante del Contratto d'appalto delle Opere in oggetto e la mancata osservanza dei suoi contenuti e delle relative integrazioni verbalizzate dal Coordinatore per la Sicurezza in fase esecutiva (in sigla CSE) rappresentano violazione delle norme contrattuali.

Le imprese esecutrici sono tenute, in primo luogo, al rispetto della normativa vigente di prevenzioni infortuni e malattie professionali, quindi al rispetto dei contenuti del presente PSC e dei contenuti riportati nei relativi POS; ogni impresa, in base alla propria organizzazione aziendale e di cantiere, potrà proporre modifiche al presente PSC motivandole al CSE, con ciò perseguendo il miglioramento della sicurezza in cantiere.

Si precisa che il comma 5 dell'art.100 del D.lgs.81/08 consente all'impresa che si aggiudica i lavori di presentare al CSE proposte di integrazione al PSC, ove ritenga di poter meglio garantire la sicurezza nel cantiere sulla base della

propria esperienza. In nessun caso tali integrazioni potranno essere in contrasto con i principi ed i criteri espressi nel presente documento, e saranno comunque soggette ad approvazione da parte del CSE.

L'impresa che predispose la propria offerta dovrà quindi valutare attentamente i contenuti del presente piano, consapevole che questi diventano clausole contrattuali da rispettare pienamente in fase esecutiva.

Ogni impresa esecutrice presente in cantiere è tenuta a sottoscrivere, per presa visione e accettazione, il presente PSC, nonché il POS dell'impresa affidataria.

Ogni lavoratore autonomo presente in cantiere è tenuto a sottoscrivere, per presa visione ed accettazione, il presente PSC, nonché il POS dell'impresa che lo ha incaricato, i cui contenuti inglobano anche le fasi lavorative di diretto interesse.

Il presente PSC e coordinamento potrà essere rivisto, dal CSE in fase di esecuzione, in occasione di:

- modifiche progettuali e/o varianti in corso d'opera;
- modifiche organizzative e/o procedurali;
- introduzione di nuove tecnologie non prevista all'interno del presente piano.
- Il CSE, dopo la revisione del piano, ne consegnerà copia alle imprese affidatarie.

RICHIAMI NORMATIVI

La struttura del presente PSC viene identificata dall'esame incrociato delle norme che regolamentano tale materia ovvero:

D.Lgs. 81/08 e s.m.i. (art. 100 comma 1)

In tale comma al primo paragrafo sono descritti i requisiti prestazionali del PSC ovvero:

- l'individuazione, l'analisi e la valutazione dei rischi e le conseguenti procedure
- la stima dei relativi costi
- sono richieste le misure derivanti dalla presenza simultanea o successiva di più imprese.

Al paragrafo successivo vengono definiti quali aspetti tecnici ed organizzativo/procedurali devono essere affrontati con l'elencazione di 18 requisiti specifici per i quali si rimanda al testo del decreto precisando che dovranno essere presi in considerazione solo quelli prettamente riguardanti l'opera in esame.

Allegato XV D.Lgs. 81/08 e s.m.i. (art. 2)

- evidenzia i contenuti minimi del PSC ovvero principalmente l'identificazione dell'opera e dei soggetti coinvolti, la valutazione dei rischi, le scelte procedurali ed organizzative con le conseguenti misure specifiche, le misure preventive e quanto relativo alle interferenze, alle misure di coordinamento, alla gestione delle emergenze, alla durata delle fasi di lavoro, alla stima dell'entità dei lavori (uomini giorno) ed infine alla stima dei costi della sicurezza;
- richiede l'analisi dell'area di cantiere con riferimento ai rischi collegati, la definizione dell'organizzazione spaziale mediante l'individuazione delle aree funzionali, l'esame dei lavori con la suddivisione in fasi e sottofasi.
- prevede l'analisi delle interferenze fra le fasi di lavoro (art. 4)
- individua come deve essere fatta la stima dei costi della sicurezza;

D.P.R. 207/10 (art. 39)

Tale articolo definisce, per il PSC, prevalentemente requisiti di tipo prestazionale come quelli organizzativi delle lavorazioni e valutativi dei rischi derivanti dalle sovrapposizioni delle fasi di lavoro oltre ad un disciplinare dedicato al rispetto delle norme.

INDICAZIONI GENERALI

Prima dell'inizio dei lavori sarà cura del Committente trasmettere all'organo di vigilanza territorialmente competente, la notifica preliminare elaborata conformemente all'allegato XII del DLgs. 81/2008; **copia della notifica deve essere affissa in maniera visibile presso il cantiere** e custodita a disposizione dell'organo di vigilanza.

Prima dell'inizio dei lavori dovrà essere fatta da parte dell'Impresa Appaltatrice, una verifica di sicurezza della buona conservazione degli apparecchi e delle attrezzature di cui il cantiere è dotato e della loro idoneità e possibilità di impiego.

I rappresentanti per la sicurezza dei lavoratori dovranno poter prendere visione del Piano di Sicurezza e Coordinamento prima dell'inizio lavori (rif. art. 102 del Decreto Legislativo n. 81/2008); gli stessi rappresentanti dei

lavoratori potranno avanzare richieste di chiarimenti sul contenuto del Piano e ove lo ritengano necessario produrre proposte di modifica.

E' compito del Coordinatore in fase di esecuzione, ove egli stesso lo ritenga necessario per il verificarsi di mutate condizioni nel corso delle lavorazioni o perché lo reputi comunque indispensabile, apportare eventuali modifiche al fine di integrare e migliorare il presente Piano.

Il Piano stesso potrà essere modificato, integrato od aggiornato dal Coordinatore anche in accoglimento di eventuali proposte da parte delle imprese o dei lavoratori autonomi coinvolti nelle lavorazioni.

Tutti i lavoratori presenti in cantiere, sia quelli dipendenti dell'impresa appaltatrice che quelli autonomi, dovranno seguire i contenuti e prescrizioni del presente Piano.

Il D.Lgs. 81/2008 obbliga in generale ogni lavoratore a prendersi cura della propria sicurezza e salute sul luogo di lavoro e ciascun datore di lavoro a porre in atto tutte le condizioni affinché possa essere garantita la sicurezza e la salute dei lavoratori stessi. I datori di lavoro e i lavoratori autonomi dovranno seguire quanto previsto dall'allegato XIII del D.Lgs. 81/2008, oltre ad adottare i contenuti e le prescrizioni del presente Piano.

I direttori di cantiere, i preposti, gli assistenti sono a loro volta chiamati, ognuno per le proprie competenze, a vigilare e verificare che siano rispettate da parte dei lavoratori e delle imprese le norme di Legge in materia di sicurezza e i contenuti e le prescrizioni dettate dal Piano di Sicurezza e dal Coordinatore in fase di esecuzione.

TRASMISSIONE DEL PIANO DI SICUREZZA E COORDINAMENTO

Il Committente o il responsabile dei lavori trasmette il piano di sicurezza e di coordinamento a tutte le imprese da lui individuate e operanti nel cantiere; in caso di suddivisione di appalti è possibile trasmetterne solo uno stralcio, contenente, le lavorazioni di interesse dell'appaltatore.

TRASMISSIONE DEL PIANO OPERATIVO DI SICUREZZA REDATTO DALLE IMPRESE APPALTATRICI

Prima dell'inizio dei rispettivi lavori ciascuna impresa esecutrice trasmette il proprio piano operativo di sicurezza al Coordinatore per l'esecuzione.

GESTIONE DEL PIANO DI SICUREZZA E DI COORDINAMENTO E DEI PIANI OPERATIVI IN CANTIERE

Si fa obbligo all'Impresa aggiudicataria appaltatrice di trasmettere il Piano di Sicurezza e Coordinamento alle imprese esecutrici sub-appaltatrici ed ai lavoratori autonomi, prima dell'inizio dei lavori, anche allo scopo di poter correttamente redigere da parte degli stessi, i rispettivi previsti piani operativi. Qualsiasi situazione che possa venirsi a creare nel cantiere, difforme da quanto previsto nel Piano di Sicurezza e Coordinamento e nei Piani Operativi, dovrà essere tempestivamente comunicata al coordinatore per l'esecuzione dei lavori. Si fa obbligo a tutte le imprese appaltatrici e sub-appaltatrici dirette o indirette di tenere in cantiere a disposizione dei lavoratori interessati una copia del Piano di Sicurezza e Coordinamento e una copia del Piano Operativo.

COMUNICAZIONE DI EVENTUALE SUB-APPALTO

Ai sensi dell'art. 1656 del Codice Civile, si dovrà richiedere preventivamente al committente l'autorizzazione a lavori in sub-appalto.

VERBALE DI PRESA VISIONE DEL PSC

E' opportuno che il verbale di presa visione sia compilato e sottoscritto dalle parti in seguito all'aggiudicazione dell'appalto, prima di procedere alla redazione del PE e sicuramente prima dell'inizio dei lavori, sebbene il documento faccia parte integrante del contratto.

Ciò è indispensabile, infatti, data la natura dell'appalto (integrato) perché gli approfondimenti di dettaglio esecutivo, le migliorie proposte e le scelte organizzative proprie dell'Aggiudicatario richiederanno necessariamente integrazioni o modifiche al presente Piano. Pertanto, dichiarando le stesse in sintesi in quella sede; il DC ed il rappresentante legale dell'Impresa appaltatrice dichiareranno di aver preso visione del PSC, comprensivo della relazione, della stima dei costi e delle regole di coordinamento, nonché di tutti gli elaborati in esso contenuti e/o allegati, e si impegneranno a nome dell'Impresa a introdurre nel POS tutte le modifiche di dettaglio e a rispettare e a far rispettare le prescrizioni ivi contenute.

Tali modifiche potranno essere attuate solo previa autorizzazione da parte del CSE e non comporteranno in alcun caso la modifica dell'importo stimato per gli oneri di sicurezza.

Il verbale dovrà essere sottoscritto dall'Impresa appaltatrice, dal coordinatore in esecuzione se già nominato, dal RUP e per presa visione, se già nominato, anche dal Direttore dei Lavori.

IDONEITÀ TECNICO PROFESSIONALE

Idoneità tecnico professionale e documentazione di cantiere

Le imprese esecutrici presenti in cantiere dovranno esibire al committente o al Responsabile dei Lavori, ai fini della verifica di idoneità tecnico professionale (VITP), le informazioni richieste dall'allegato XVII del D.Lgs. 81/08. Dovranno inoltre indicare il nominativo del soggetto o i nominativi dei soggetti della propria impresa, con le specifiche mansioni, incaricati per l'assolvimento dei compiti di cui all'articolo 97.

Nelle tabelle sottostante si riportano tali informazioni suddivise per le singole imprese esecutrici e per i lavoratori autonomi:

V. I. T. P.	Imprese Esecutrici	SI	NO
a)	Iscrizione Camera di Commercio, Industria e Artigianato		
b)	Documento di valutazione dei rischi o autocertificazione (POS)		
c)	Specifica documentazione attestante la conformità di macchine, attrezzature e opere		
d)	L'elenco dei dispositivi di protezione individuale forniti ai lavoratori		
e 1)	Nominativo del responsabile del servizio di prevenzione e protezione.		
e 2)	Nominativi degli addetti antincendio		
e 3)	Nominativi degli addetti al primo soccorso		
e 4)	Nominativo del medico competente ove previsto		
f)	Nominativo del rappresentante dei lavoratori per la sicurezza, aziendale o territoriale, ove eletto o designato		
g 1)	Attestati inerenti la formazione delle figure di cui ai punti e1, e2, e3, e4		
g 2)	Attestati inerenti la formazione dei lavoratori prevista dal D. Lgs. 81/08		
h 1)	Elenco dei lavoratori risultanti dal libro matricola		
h 2)	Idoneità sanitaria dei lavoratori prevista dal presente decreto legislativo		
i)	DURC (Documento Unico di Regolarità Contributiva)		
l)	Dichiarazione di non essere oggetto di provvedimenti di sospensione o interdetti		
art. 90. 9b	Autocertificazione relativa al contratto collettivo applicato		

V. I. T. P.	Lavoratore autonomo	SI	NO
a)	Camera di commercio		
b)	Documentazione attestante la conformità di macchine, attrezzature e opere		
c)	L'elenco dei dispositivi di protezione individuale forniti ai lavoratori occupati in		
d)	Attestati inerenti la propria formazione e la relativa idoneità sanitaria previsti dal presente decreto legislativo		
e)	DURC (Documento Unico di Regolarità Contributiva)		

In caso di sub-appalto il datore di lavoro dell'impresa affidataria verifica l'idoneità tecnico professionale dei sub appaltatori con gli stessi criteri di cui al precedente punto 1 e dei lavoratori autonomi con gli stessi criteri di cui al precedente punto.

VERIFICA POS E PIMUS

Le imprese esecutrici dovranno, prima dell'inizio della loro specifica lavorazione, presentare il proprio POS all'impresa affidataria, il cui DT ne verificherà la congruenza con il proprio POS, quindi verrà inviato al CSE per verifica di idoneità. Stessa procedura si attuerà per il Piano di Montaggio, Uso e Smontaggio del ponteggio stesso.

Si riportano, qui di seguito, le schede di Verifica di Idoneità con i contenuti minimi dei POS e dei PiMUS come richiesto dal D. Lgs. 81/2008 allegato XV e che verranno utilizzate dal CSE.

SHEDA DI CONTROLLO DEL POS

CONTENUTI MINIMI DI CUI ALL'ALLEGATO XV COMMA 3.2 DEL D- LGS 81/2008			SI	NO	NC-NN
1.	a.1.1	Il nominativo del datore di lavoro.			
2.	a.1.2	Gli indirizzi ed i riferimenti telefonici della sede legale.			

3.	a.1.3	Gli indirizzi ed i riferimenti telefonici degli uffici di cantiere.			
4.	a.2	La specifica attività e le singole lavorazioni svolte in cantiere dall'impresa esecutrice e dai lavoratori autonomi subaffidatari.			
5.	a.3.1	Nominativi degli addetti al pronto soccorso, antincendio ed evacuazione dei lavoratori e, comunque, alla gestione delle emergenze in cantiere.			
6.	a.3.2	Nominativo del rappresentante dei lavoratori per la sicurezza, aziendale o			
7.	a.4	Nominativo del medico competente ove previsto.			
8.	a.5	Nominativo del responsabile del servizio di prevenzione e protezione.			
9.	a.6.1	Nome del direttore tecnico di cantiere.			
10.	a.6.2	Nome del capo cantiere.			
11.	a.7.1	Il numero e le relative qualifiche dei lavoratori dipendenti dell'impresa esecutrice.			
12.	a.7.2	Il numero e le relative qualifiche dei lavoratori autonomi operanti in cantiere per			
13.	b	Le specifiche mansioni, inerenti la sicurezza, svolte in cantiere da ogni figura nominata allo scopo dall'impresa esecutrice.			
14.	c	La descrizione delle attività di cantiere, delle modalità organizzative e dei turni di			
15.	d	L'elenco dei ponteggi, dei ponti su ruote a torre e di altre opere provvisorie di notevole importanza, delle macchine e degli impianti utilizzati nel			
16.	e	L'elenco delle sostanze e preparati pericolosi utilizzati nel cantiere con le relative			
17.	f	L'esito del rapporto di valutazione del rumore (titolo VII, capo II).			
18.	g	L'individuazione delle misure preventive e protettive, integrative rispetto a quelle contenute nel PSC quando previsto, adottate in relazione ai rischi			
19.	h	Le procedure complementari e di dettaglio, richieste dal PSC quando previsto.			
20.	i	L'elenco dei dispositivi di protezione individuale forniti ai lavoratori occupati in			
21.	l	La documentazione in merito all'informazione ed alla formazione fornita ai			
		INDICAZIONI DI CUI AL TITOLO IV DEL D.LGS. 81/2008	SI	NO	NC-NN
22.		L'esito del rapporto di valutazione delle vibrazioni (titolo VII, capo III)			
23.	art. 96.2	Accettazione del Piano di sicurezza e coordinamento			
24.	art. 100.	Proposte di integrazione del PSC per meglio garantire la sicurezza nel cantiere			
25.	art. 97.3 b	<i>Dichiarazione di avvenuta verifica di congruenza del Pos in oggetto con quello dell'impresa affidataria, verifica realizzata da quest'ultima impresa</i>			
26.	art. 100.4	Dichiarazione, del datore di lavoro dell'impresa esecutrice di aver messo a disposizione del Rappresentante per la Sicurezza, il PSC e il			
27.	art. 101.	Dichiarazione dell'impresa esecutrice di aver ricevuto copia del PSC dalla ditta			
		INTEGRAZIONI PER LA SOLA IMPRESA AFFIDATARIA	SI	NO	N.C.-NN
28.	all. XV 2.1.2 i	Il cronoprogramma dei lavori "esecutivo" dell'impresa affidataria.			
29.	all. XV 3 i	La planimetria di cantiere "esecutiva" con la logistica, le vie di transito, gli			

SCHEMA DI CONTROLLO DEL PIMUS (DOVE RICHIESTO)

ALLEGATO XXII VERIFICA CONTENUTI MINIMI DEL P.M.U.S.			SI	NO	N.C.-NN
1	1.	Dati identificativi del luogo di lavoro			
2	2.	Identificazione del datore di lavoro che procederà alle operazioni di montaggio e/o trasformazione e/o smontaggio del ponteggio			
3	3.	Identificazione della squadra di lavoratori, compreso il preposto, addetti alle operazioni di montaggio e/o trasformazione e/o smontaggio del ponteggio			
4	4.	Identificazione del ponteggio			
5	5.	Disegno esecutivo del ponteggio			
6	6.	Progetto del ponteggio quando previsto			
7	7.	Indicazioni generali per le operazioni di montaggio e/o trasformazione e/o smontaggio del ponteggio (" <i>piano di applicazione generalizzata</i> "):			
8	7.1	planimetria delle zone destinate allo stoccaggio e al montaggio del ponteggio, evidenziando inoltre: delimitazione, viabilità, segnaletica ecc.)			
9	7.2	modalità di verifica e controllo del piano di appoggio del ponteggio (portata della superficie, omogeneità, ripartizione del carico, elementi di appoggio etc...)			
10	7.3	modalità di tracciamento del ponteggio, impostazione prima campata, controllo verticalità, livello/bolla 1° impalcato, distanza tra ponteggio (filo impalcato di			

11	7.4	descrizione DPI utilizzati nelle operazioni di montaggio e/o trasformazione e/o smontaggio del ponteggio e loro modalità di uso con esplicito riferimento all'eventuale sistema di arresto caduta utilizzato ed ai relativi punti			
12	7.5	descrizione delle attrezzature adoperate nelle operazioni di montaggio e/o trasformazione e/o smontaggio del ponteggio e loro modalità di installazione ed uso			
13	7.6.	misure di sicurezza da adottare in presenza nelle vicinanze del ponteggio di linee elettriche aeree nude in tensione di cui all' art. 117			
14	7.7	tipo e modalità di realizzazione degli ancoraggi			
15	7.8	misure di sicurezza da adottare in caso di cambiamento delle condizioni meteorologiche (neve, vento, ghiaccio, pioggia) pregiudizievoli alla sicurezza del			
16	7.9	misure di sicurezza da adottare contro la caduta di materiali ed oggetti			
17	8.	Illustrazione delle modalità di montaggio, trasformazione e smontaggio riportando le necessarie sequenze passo dopo passo, nonché descrizione delle regole puntuali/specifiche da applicare durante le suddette operazioni di montaggio e/o trasformazione e/o smontaggio ("istruzioni e progetti particolareggiati") con l'ausilio di elaborati esplicativi contenenti le corrette istruzioni, privilegiando gli elaborati grafici costituiti da schemi disegni e foto			
18	9.	Descrizione delle regole da applicare durante l'uso del ponteggio			
19	10.	Indicazione delle verifiche da effettuare sul ponteggio prima del montaggio e durante l'uso (vedasi ad es. Allegato XIX)			

Legenda

SI = presente	NO = non presente	NC = non conforme al dettato normativo	NN = non necessario
---------------	-------------------	--	---------------------

ULTERIORE DOCUMENTAZIONE RICHIESTA PRIMA DELL'INIZIO DEI LAVORI

L'Impresa Aggiudicataria e le Imprese Esecutrici **prima dell'inizio dei relativi lavori**, devono fornire al Committente ed al Coordinatore per l'esecuzione (CSE) la seguente documentazione:

- Avvenuta denuncia agli enti previdenziali, assicurativi e infortunistici (INAIL, INPS, Ispettorato del Lavoro) ed estremi della propria iscrizione agli Istituti previdenziali ed assicurativi.
- Copia della dichiarazione di regolarità contributiva e dei versamenti contributivi, previdenziali ed assicurativi, nonché quelli dovuti agli Organismi paritetici previsti dalla contrattazione collettiva, non antecedenti gli ultimi quattro mesi.
- Comunicazione scritta contenente il numero d'iscrizione alla C.C.I.A.A. della provincia di competenza, l'indicazione dei contratti collettivi applicati ai lavoratori dipendenti, stipulato dalle organizzazioni sindacali comparativamente più rappresentative.
- Dichiarazione in merito al rispetto degli obblighi assicurativi e previdenziali previsti dalle leggi e dai contratti.
- Dichiarazione in merito all'assolvimento delle prescrizioni previste dall'art.101 comma 2 (obblighi di Trasmissione) del D.lgs.81/08.
- Comunicazione scritta contenente i nominativi del Direttore Tecnico di cantiere, dei Preposti, del R.S.P.P. e del R.L.S. dell'impresa sottoscritta dagli stessi per presa visione d'incarico.
- Dichiarazione dell'organico medio annuo distinto per qualifica.
- Documento unico di regolarità contributiva (o singole certificazioni) in data non antecedente i due mesi dall'inizio dei lavori.
- Indicazione scritta dei Nominativi dei Lavoratori Autonomi con la stessa collaboranti.
- Dichiarazione attestante l'adempimento prescritto dall'art.100 comma 4 (messa a disposizione del piano al proprio RLS e sua consultazione).
- Indicazione scritta in merito alla avvenuta informazione e formazione dei propri dipendenti in merito ai rischi connessi al cantiere oggetto, e specifico piano per la formazione in itinere.
- Comunicazione scritta contenente i nominativi degli addetti alle squadre di emergenza, antincendio e primo soccorso, con garanzia di presenza degli stessi in cantiere ed identificabili personalmente dal CSE.

Si prescrive la trasmissione al Coordinatore dell'esecuzione (CSE) **almeno 20 gg. prima dell'inizio dei relativi lavori** della seguente documentazione:

- il Piano operativo di sicurezza (POS);
- le eventuali proposte integrative al presente piano di sicurezza e coordinamento (PSC);
- il programma esecutivo dettagliato (quale tempi d'esecuzione) riferito alle proprie lavorazioni e a quelle dei lavoratori autonomi dalla stessa coordinati;
- dichiarazione anonima degli infortuni incorsi alle proprie maestranze negli ultimi 36 mesi, in base allo schema: data - descrizione infortunio - esito in gg.; si raccomanda, per ragioni di privacy che lo schema non riporti nessun nominativo.

DOCUMENTAZIONE E DA CONSERVARE IN CANTIERE

- Piano operativo per la sicurezza.
- Copia DURC delle imprese.
- Copia della valutazione del rischio rumore.
- Copia della valutazione del rischio vibrazioni.
- Copia della nomina del Responsabile del Servizio di Prevenzione e Protezione con diploma e curriculum.
- Copia documentazione relativa ai DPI utilizzati in cantiere.
- Modello di gestione ed affidamento delle attrezzature.
- Copia nomina del Medico Competente.
- Protocollo degli accertamenti sanitari preventivi e periodici previsti per legge, accertamenti integrativi e dello stato di copertura vaccinale.
- Copia certificazione CE di macchine ed attrezzature utilizzate in cantiere.
- Schede tossicologiche delle sostanze chimiche e delle materie prime adoperate in cantiere.
- Copia dell'attestato di partecipazione ai corsi di primo soccorso ed antincendio.
- Copia della documentazione relativa alla formazione e informazione.
- Copia della documentazione relativa all'utilizzo promiscuo di macchine ed attrezzature.

Documenti relativi a macchine di cantiere e attrezzature di cantiere

- Libretti d'uso e manutenzione delle macchine da cantiere con attestazione sulla conformità normativa delle macchine (POS)
- Registro di verifica periodica delle macchine
- Libretto recipienti a pressione aventi capacità superiore a 25 lt

Documenti relativi ad apparecchi di sollevamento – qualora presenti in cantiere

- Copia della denuncia di installazione degli apparecchi di sollevamento.
- Libretto di omologazione per apparecchi di sollevamento ad azionamento non manuale con portata superiore a 200 kg;
- Registro delle verifiche trimestrali delle funi e delle catene (per apparecchi ad azionamento non manuale con portata superiore a 200 kg);
- Libretto di omologazione del radiocomando (per apparecchi ad azionamento non manuale con portata superiore a 200 kg);
- Verifica annuale svolta da tecnico AUSL (per apparecchi ad azionamento non manuale con portata superiore a 200 kg) - Nota bene: tale verifica annuale, in mancanza di risposta dei tecnici AUSL dopo sollecito della ditta titolare dell'apparecchio di sollevamento, dovrà essere realizzata da parte della stessa ditta titolare dell'apparecchio di sollevamento tramite l'ausilio di tecnico specializzato.
- Piano di coordinamento gru interferenti quando necessaria la presenza di più gru limitrofe;

- Lettera di incarico conduzione apparecchi di sollevamento a persona competente (documento non cogente dal punto di vista normativo ma ritenuto necessario per una corretta gestione del cantiere in sicurezza)

Documenti relativi agli impianti elettrici, di messa a terra e di protezione contro le scariche atmosferiche - qualora presenti in cantiere

- Dichiarazione di conformità dell'impianto elettrico di cantiere
- Dichiarazione di conformità dell'impianto di messa a terra di cantiere
- Dichiarazione di verifica delle scariche atmosferiche di cantiere
- Dichiarazione di conformità dei quadri elettrici di cantiere
- Comunicazione all'AUSL della realizzazione dell'impianto temporaneo di cantiere
- Copia della segnalazione all'esercente per lavori eseguiti in prossimità di linee elettriche aeree,
- Copia certificazione di disattivazione linea elettrica

DESCRIZIONE DEL CONTESTO IN CUI È COLLOCATA L'AREA DEL CANTIERE

(punto 2.1.2, lettera a, punto 2, Allegato XV del D.Lgs. 81/2008 e s.m.i.)

L'impianto si trova nel territorio di Ponticelli, quartiere della Via Municipalità del Comune di Napoli, al confine con i Comuni di Volla, Casoria, Cercola, San Giorgio a Cremano in Provincia di Napoli ed i quartieri Barra, San Giovanni a Teduccio, Zona Industriale, Poggioreale, San Pietro a Patierno, del Comune di Napoli.

L'area, attualmente non edificata, presenta ad oggi un solo accesso sul lato Sud, su Via Provinciale delle Brecce. Il lato Nord dell'area costeggia Strada Comunale Galeone (laterale di Via De Roberto) che corre al di sotto della SS162dir (del centro Direzionale); nella parte più a Nord-Ovest, il lotto confina con l'ampia area impiantistica del Depuratore di Napoli Est. Il fronte Est costeggia sempre Strada Comunale Galeone che in questo lato corre parallelamente all'A1 - Autostrada del Sole (E45). Per finire, sul lato a Sud il lotto di intervento costeggia una zona residenziale che si affaccia sulla Via Provinciale delle Brecce.

Dal punto di vista catastale risulta iscritta al Catasto Terreni del Comune di Napoli (Codice F839) ai Fogli 85-86 e 87.

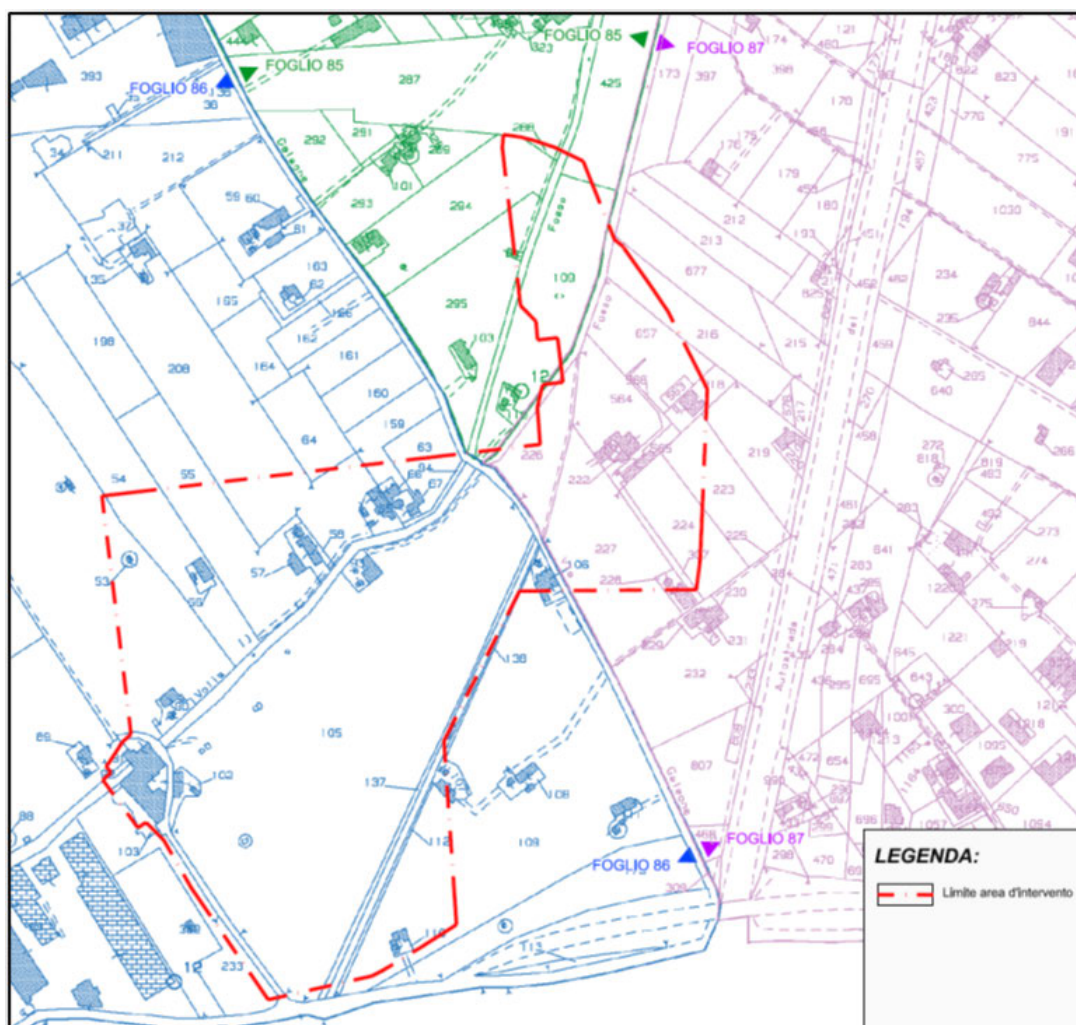

Estratto di MAPPA CATASTALE – Identificazione dell'area di progetto

L'area di progetto attualmente è un'area libera da costruzioni, nonostante il contesto circostante si caratterizzi per la presenza di aree fortemente urbanizzate. Sull'area insistono solamente piccoli manufatti idraulici (es. pozzetti, vasca di controllo, etc.) relativi all'intervento di tombamento del Fosso Reale.

Il lotto è completamente inverdito con prato e vegetazione spontanea (come le siepi poste sui confini Est e Sud-Est), in particolare sono presenti alcune alberature nella zona di confine col Depuratore, un filare di alberi in prossimità del confine Sud-Ovest (su Via Provinciale delle Brecce) ed alcuni arbusti con alberature mature nella parte centrale del lotto (evidenti nella vista area riportata sotto).

Le quote altimetriche variano dai +10.00 metri s.l.m. (nelle zone esterne in prossimità dei confini) ai +13.50 s.l.m. della parte centrale (con un dislivello totale di circa 3.50 metri).



Vista aerea dell'area di progetto con indicazione degli elementi fondamentali dell'intorno

DESCRIZIONE SINTETICA DELL'OPERA

(punto 2.1.2, lettera a, punto 3, Allegato XV del D.Lgs. 81/2008 e s.m.i.)

Il presente progetto riguarda la realizzazione di un impianto trattamento di compostaggio della frazione organica per il trattamento e la valorizzazione tramite il recupero di biometano da realizzare nell'area di Napoli Est - Ponticelli.

L'intervento consiste nella costruzione di una serie di capannoni con struttura in cemento armato prefabbricato all'interno dei quali verranno installati tutti i vari componenti dell'impianto di compostaggio e di una serie di fabbricati di dimensioni più ridotte destinate invece ai servizi e a diversi piccoli impianti accessori.

Saranno realizzati:

Palazzina Uffici, Spogliatoi e servizi per il personale - è collocata in testata all'impianto, sul lato Nord dell'area. L'edificio ha pianta rettangolare con dimensioni pari a 11.00 x 33.75 metri (370 mq circa di superficie), ha uno solo piano fuori terra con un'altezza interna pari a 3,00 m ed una esterna (altezza dei fronti) pari a 4.80 m. Planimetricamente l'edificio si presenta come un unico corpo di fabbrica: la zona destinata a spogliatoi e servizi per gli addetti si trova nella parte a nord, nella porzione più a sud sono invece collocati gli uffici.

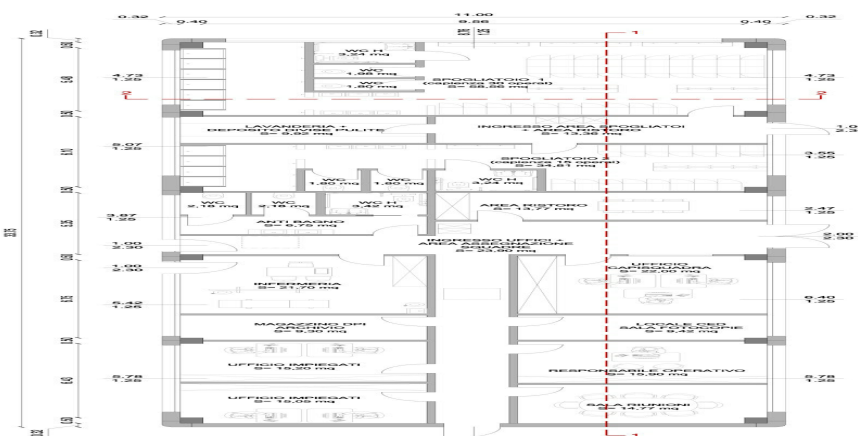

Planimetria di dettaglio del fabbricato uffici – spogliatoi e servizi per gli addetti

Capannoni delle varie sezioni di impianto - Sono suddivisi in quattro edifici affiancati tutti realizzati con strutture prefabbricate in c.a. ad eccezione della parte centrale che avrà una parte di edificio realizzata invece con struttura in calcestruzzo armato gettato in opera. All'interno di essi avviene il vero e proprio trattamento della FORSU.



Stralcio planimetrico di dettaglio dei capannoni con indicazione delle quattro sezioni che compongono l'impianto.

Vista tridimensionale del Prospetto Est dei capannoni con i colori scelti per le finiture dei pannelli di rivestimento.

Digestore anaerobico - ha dimensioni indicative pari a 9.60 x 35.80 m e altezza di 8.45 metri dal piano campagna.

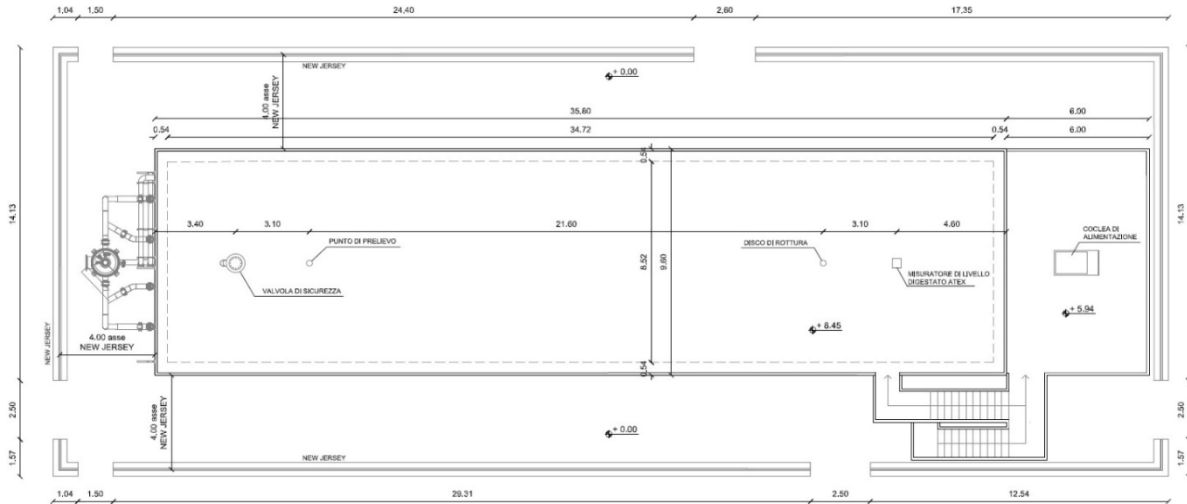

Planimetria della sezione di Digestione Anaerobica

Biofiltro (sezione di trattamento aria) - è realizzato completamente in cls in opera con un ingombro in pianta pari a circa 43.85 x 45.30 metri (circa 1.985 mq). Si compone di tre vasche indipendenti e di un plenum di distribuzione dell'aria da trattare (posto sul lato Sud), reso accessibile e ispezionabile dagli addetti ai lavori attraverso opportuni passi d'uomo per quanto riguarda il settore centrale, mentre le due vasche più esterne (lati est ed ovest) saranno facilmente raggiungibili per mezzo di due scale realizzate in opera che permetteranno di raggiungere quota -1,15 m (quota del pavimento finito all'interno del plenum). Sul retro del plenum si trovano i tre "scrubber" (torri di lavaggio in metallo per la rimozione di polveri ed agenti inquinanti dalle arie esauste) con i relativi box metallici tamponati con pannelli sandwich a protezione dei ventilatori per l'insufflazione dell'aria all'interno delle tre vasche.

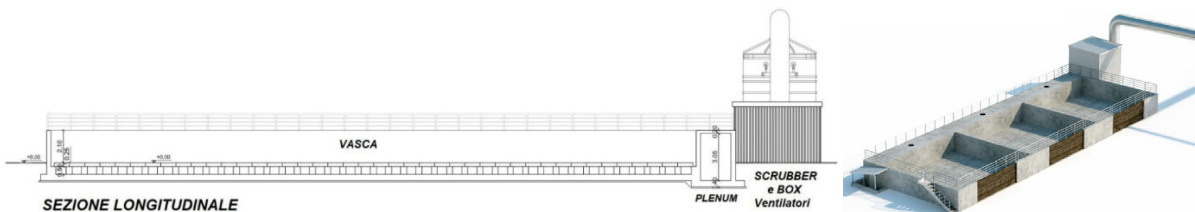

Impianto di Upgrading (sezione di valorizzazione del Biogas) - è collocato nella zona più a Sud del lotto di intervento, al di fuori dei nuovi rilevati in terra che verranno realizzati con funzione di mitigazione paesaggistica.



Vista tridimensionale di impianto di Upgrading simile a quello in progetto

Viabilità interna all'impianto e parcheggi - il progetto prevede una viabilità iniziale a doppio senso di marcia che permette l'accesso e l'uscita dei mezzi dall'ingresso principale e una viabilità interna all'impianto sviluppata invece ad anello. I posti auto sono 30, due dei quali riservati a persone diversamente abili. Le tipologie di pavimentazioni utilizzate sono di tre differenti tipi: in asfalto; in battuto di cemento; in ghiaietto.

AREA DEL CANTIERE

Individuazione, analisi e valutazione dei rischi concreti

(punto 2.1.2, lettera c, Allegato XV del D.Lgs. 81/2008 e s.m.i.)

Scelte progettuali ed organizzative, procedure, misure preventive e protettive

(punto 2.1.2, lettera d, punto 1, Allegato XV del D.Lgs. 81/2008 e s.m.i.)

In questo capitolo sono descritte le situazioni di pericolosità relative sia alle caratteristiche dell'area su cui dovrà essere installato il cantiere, sia al contesto all'interno del quale esso stesso andrà a collocarsi.

Secondo quanto richiesto dall' Allegato XV del D.Lgs. 81/2008 tale valutazione, riguarda i seguenti aspetti:

- *Caratteristiche area del cantiere*, dove sono indicati i rischi, e le misure preventive, legati alla specifica condizione dell'area del cantiere
- *Fattori esterni che comportano rischi per il cantiere*, dove sono valutati i rischi, e le misure preventive, trasmessi dall'ambiente circostante ai lavoratori operanti sul cantiere
- *Rischi che le lavorazioni di cantiere comportano per l'area circostante*, dove sono valutati i rischi, e le misure preventive, conseguenti alle lavorazioni che si svolgono sul cantiere e trasmessi all'ambiente circostante

Descrizione caratteristiche idrogeologiche, dove è inserita una breve descrizione delle caratteristiche idrogeologiche del terreno.

Elenco elementi di analisi	Presente	Non presente
CARATTERISTICHE DELL'AREA DI CANTIERE		
<u>Alberi</u>	<u>X</u>	
<u>Alvei Fluviali</u>		<u>X</u>
<u>Banchine Portuali</u>		<u>X</u>
<u>Condutture sotterranee</u>	<u>X</u>	
<u>Falde</u>	<u>X</u>	
<u>Fonti inquinanti</u>	<u>X</u>	
<u>Fossati</u>		<u>X</u>
<u>Linee aeree</u>		<u>X</u>
<u>Manufatti interferenti o sui quali intervenire</u>	<u>X</u>	
<u>Ordigni bellici inesplosi</u>	<u>X</u>	
<u>Scarpate</u>		<u>X</u>
FATTORI ESTERNI CHE COMPORTANO RISCHI PER IL CANTIERE		
<u>Altri cantieri</u>		<u>X</u>
<u>Attività preesistenti - rischi derivanti</u>		<u>X</u>
<u>Ferrovie</u>		<u>X</u>
<u>Idrovie</u>		<u>X</u>
<u>Strade</u>	<u>X</u>	
RISCHI CHE LE LAVORAZIONE DI CANTIERE COMPORTANO PER L'AREA CIRCOSTANTE		
<u>Obbiettivi sensibili (Abitazioni, Case di riposo, Ospedali, Scuole)</u>		<u>X</u>
<u>Attività preesistenti - rischi indotti</u>		<u>X</u>
<u>Fonti inquinanti</u>	<u>X</u>	
<u>Caduta materiale dall'alto</u>		<u>X</u>

CARATTERISTICHE AREA DEL CANTIERE

(punto 2.2.1, lettera a, Allegato XV del D.Lgs. 81/2008 e s.m.i.)

La tipologia e la natura dell'opera di cui si tratta sono tali per cui la quasi totalità delle interferenze (come definite dalla Norma e specifiche) presenti all'interno dell'area di cantiere si sovrappone con continuità alle opere di progetto, senza che le stesse interferenze possono essere evitate, perché le scelte progettuali ed organizzative sono estremamente vincolate dagli obiettivi di funzionalità del sistema.

In molti casi, le modalità esecutive di intervento e le misure preventive di coordinamento per la sicurezza coincidono, cioè esistono lavorazioni che possono essere eseguite a regola d'arte solo attuando specifiche procedure di sicurezza; lavorazione necessaria per realizzare l'opera prima ancora che per farlo in sicurezza, tanto da essere la stessa già prevista dal Progettista.

Per ciascun rischio di interferenza considerato sono definite le scelte progettuali e organizzative compiute dal progettista in fase di progetto definitivo per l'immediata e preventiva riduzione delle criticità, nonché le misure di coordinamento aggiuntive stabilite in questo PSC.

Il progetto esecutivo attuerà le scelte di dettaglio e definirà le necessità di integrazione al presente PSC sulla base delle stesse.

Alberi

Si rileva la presenza delle seguenti alberature:

alto fusto; medio fusto; siepi/arbusti;

Il lotto è completamente inverdito con prato e vegetazione spontanea (come le siepi poste sui confini Est e Sud-Est), in particolare sono presenti alcune alberature nella zona di confine col Depuratore, un filare di alberi in prossimità del confine Sud-Ovest (su Via Provinciale delle Brecce) ed alcuni arbusti con alberature mature nella parte centrale del lotto (evidenti nella vista area riportata sotto).

Alcune delle alberature e delle siepi presenti verrà rimosso in fase realizzativa in quanto non compatibili con il layout di progetto. Per le restanti alberature interne all'area di cantiere che, sebbene non vengano coinvolte direttamente dalle lavorazioni, possono risultare potenzialmente interferenti con alcune attività, in particolare qualora siano effettuate con autogrù, si dovrà provvedere allo sfoltimento della chioma e all'eliminazione dei rami interferenti.



Definizione delle misure preventive:

- Prima di dare inizio a qualunque tipo di lavorazione, sarà onere dell'impresa di verificare le condizioni al contorno, eseguito il censimento di tutti gli alberi interferenti e/o con pericolo di caduta su persone e mezzi presenti nell'area di intervento ed eventualmente provvederne il taglio o la potatura dei rami.

- Si dovrà prestare massima attenzione durante tutte le attività di sollevamento, carico e scarico di materiali o che coinvolgano mezzi con sbracci. In condizione di forte vento queste lavorazioni non dovranno essere effettuate.
- Ciascuna ditta presente in cantiere dovrà coordinarsi con il Committente ed il Coordinatore in fase di Esecuzione (CSE) ogni volta si trovi ad eseguire lavori come sopra riportato. Allo stesso dovranno essere chieste tutte le indicazioni utili al proseguo dei lavori in sicurezza prima dell'inizio degli stessi. In ogni caso l'impresa esecutrice dovrà comunque procedere sempre con estrema cautela nelle operazioni, mantenendo una costante attenzione alle operazioni da svolgere in prossimità dell'alberatura e dovrà segnalare tempestivamente alla D.L. e al CSE eventuali problemi che dovessero sorgere.
- Qualora durante la fase degli scavi, che saranno eseguiti con cautela, dovesse essere rinvenuta la presenza di radici non altrimenti prevedibile, saranno interrotti i lavori e si darà immediata comunicazione al CSE per consentire una corretta valutazione di tale criticità e la sua conseguente neutralizzazione. È fatto divieto all'Appaltatore prendere qualunque iniziativa che non sia stata preventivamente concordata con le parti ed è un preciso suo obbligo, come per tutti gli altri eventuali datori di lavoro, si dovrà provvedere ad una capillare informazione dei lavoratori al riguardo.

Opere provvisorie e di protezione.

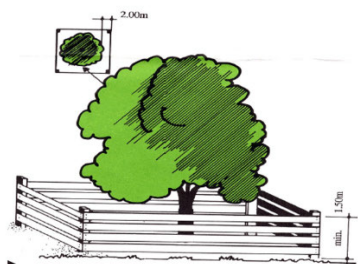

- Per i lavori in prossimità di alberi, ma che non interessano direttamente questi ultimi, il possibile rischio d'urto da parte di mezzi d'opera (gru, autocarri, ecc), deve essere evitato mediante opportune segnalazioni o opere provvisorie e di protezione. Le misure si possono differenziare sostanzialmente per quanto concerne la loro progettazione, che deve tener conto dei vincoli specifici richiesti dalla presenza del particolare fattore ambientale.
- Tutti gli alberi arbusti presenti nell'ambito del cantiere, devono essere protetti da recinzioni solide estese alle superfici di pertinenza per evitare danni agli apparati radicali.

RISCHI SPECIFICI:

- 1) Caduta di materiale dall'alto o a livello;
- 2) Investimento, ribaltamento;
- 3) Urti, colpi, impatti, compressioni;

SEGNALETICA:

Lavori	Pericolo generico - W001 [ISO 7010]	Passaggio obbligatorio a sinistra	Passaggio obbligatorio a destra	Barriera normale					

Condutture sotterranee

Si rileva la presenza delle seguenti linee interrate:

- Cunicoli sottoservizi della cabina Enel; Collettore fognario; Canale emissario dell'impianto di depurazione;
- Metanodotto Snam

All'interno dell'area di intervento sono presenti alcuni sottoservizi che, sebbene non coinvolti direttamente dalle lavorazioni, possono comunque rappresentare un potenziale pericolo. In questo capitolo vengono pertanto censiti ed identificati planimetricamente.



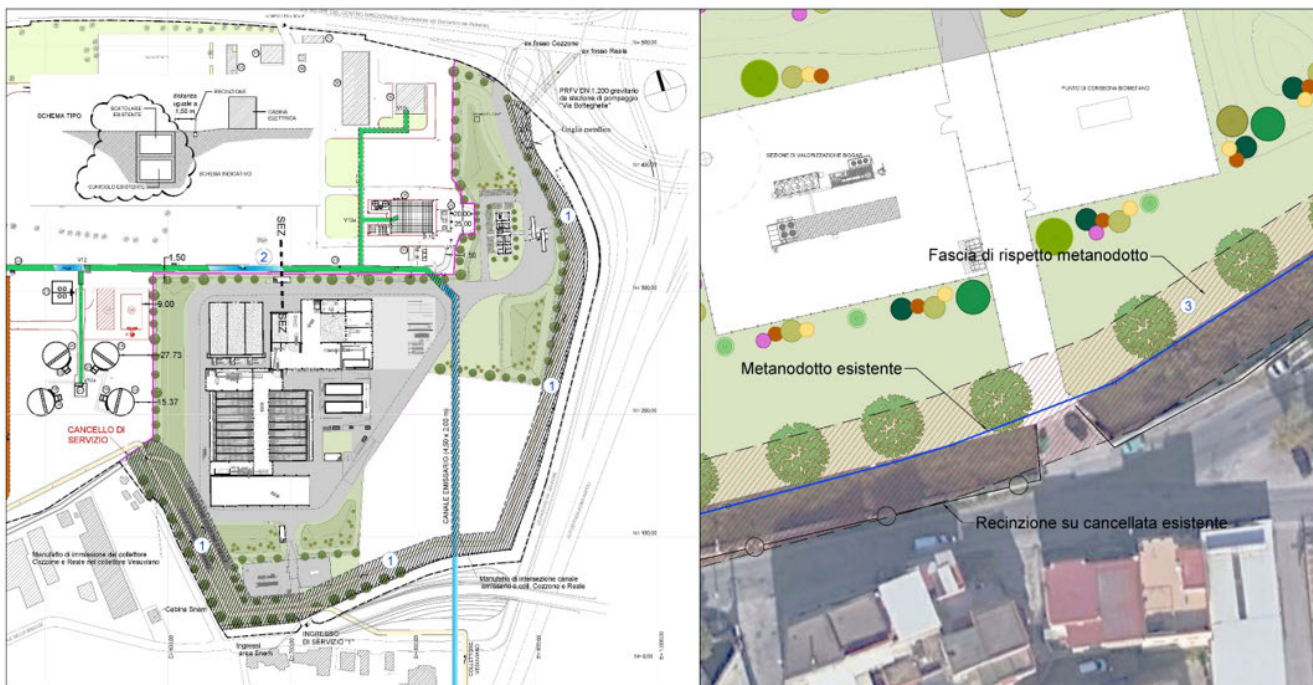

FASCIA DI RISPETTO NEI CONFRONTI DEL CANALE EMISSARIO IMPIANTO DI DEPURAZIONE E DEI COLLETTORI FOGNARI ESISTENTI: L'interferenza in questione è indicata sul lato meridionale ed all'interno dell'area di intervento. Il progetto prevede la realizzazione di un cancello nell'area Ovest del confine per consentire l'accesso agli addetti dell'impianto di depurazione per il controllo e manutenzione delle opere interrate (collettori), presenti nelle fasce indicate con il tratteggio.

1. **FASCIA DI RISPETTO NEI CONFRONTI DI CUNICOLI SOTTOSERVIZI - CABINA ENEL:** L'interferenza in questione si sviluppa sul perimetro settentrionale dell'area di intervento, con accesso nella parte nord-ovest della stessa area. La presenza dello scatolare esistente e sottostante cunicolo sottoservizi comporta la realizzazione della recinzione dell'impianto ad una distanza minima di 1,5 m per consentire agli addetti del depuratore di poter ispezionare il collettore ed il sottostante cunicolo.
2. **FASCIA DI RISPETTO NEI CONFRONTI DEL METANODOTTO SNAM:** L'interferenza non genera conflitti con le parti di nuova progettazione, come accertato in seguito ai rilevamenti attestanti la distanza minima di 7,00m tra l'asse del metanodotto e le opere previste nell'area di progetto

Si riportano a seguito le principali misure organizzative da adottare:

Per i lavori di scavo, movimento terra etc., occorrerà, da parte dell'impresa esecutrice, procedere con cautela. Prima di procedere agli scavi, siano essi di sbancamento, livellamento, ripristino delle linee, etc. si effettueranno tutti i necessari accertamenti relativi all'assenza di reti nel sottosuolo.

Definizione delle misure preventive:

- Prima di a qualunque lavorazione, l'impresa esecutrice dovrà obbligatoriamente evidenziare il tracciato delle reti, a tal proposito preventivamente all'apertura del cantiere l'impresa richiederà agli enti gestori indicazioni sulle linee interrate o sottotraccia nell'area di lavoro interessata. Sarà poi data comunicazione alle varie imprese e agli operatori della presenza di tali linee e le stesse verranno segnalate opportunamente attraverso picchetti, nastro colorato e cartelli monitori.
- Prima di operare si verificherà comunque l'assenza di reti attive.
- Durante le operazioni di scavo si dovrà procedere con la massima cautela al fine di evitare contatti con impianti non segnalati.
- Ciascuna ditta presente in cantiere dovrà coordinarsi con il Committente ed il Coordinatore in fase di Esecuzione (CSE) ogni volta si trovi ad eseguire lavori come sopra riportato. Allo stesso dovranno essere chieste tutte le indicazioni utili al proseguo dei lavori in sicurezza prima dell'inizio degli stessi. In ogni caso l'impresa esecutrice dovrà comunque procedere sempre con estrema cautela nelle operazioni, mantenendo una costante attenzione alle operazioni da svolgere in prossimità dei sottoservizi presenti e dovrà segnalare tempestivamente alla D.L. e al CSE eventuali problemi che dovessero sorgere.

- Reti di distribuzione di energia elettrica. Si deve provvedere preliminarmente a verificare la presenza di linee elettriche interrato che possono interferire con l'area di cantiere. Nel caso di cavi elettrici in tensione interrati o in cunicolo, il percorso e la profondità delle linee devono essere rilevati o segnalati in superficie quando interessino direttamente la zona di lavoro. Nel caso di lavori di scavo che intercettano ed attraversano linee elettriche interrato in tensione è necessario procedere con cautela e provvedere a mettere in atto sistemi di sostegno e protezione provvisori al fine di evitare pericolosi avvicinamenti e/o danneggiamenti alle linee stesse durante l'esecuzione dei lavori.
- Reti fognarie. Si deve provvedere preliminarmente a verificare la presenza di reti fognarie sia attive sia non più utilizzate. Se tali reti interferiscono con le attività di cantiere, il percorso e la profondità devono essere rilevati e segnalati in superficie. Specialmente durante lavori di scavo, la presenza, anche al contorno, di reti fognarie deve essere nota, poiché costituisce sempre una variabile importante rispetto alla consistenza e stabilità delle pareti di scavo sia per la presenza di terreni di rinterro, sia per la possibile formazione di improvvisi vuoti nel terreno (tipici nel caso di vetuste fognature dismesse), sia per la presenza di possibili infiltrazioni o inondazioni d'acqua dovute a fessurazione o cedimento delle pareti qualora limitrofe ai lavori di sterro.
- Reti di distribuzione gas. Si deve provvedere preliminarmente a verificare la presenza di elementi di reti di distribuzione di gas che possono interferire con il cantiere, nel qual caso devono essere avvertiti tempestivamente gli esercenti tali reti al fine di concordare le misure essenziali di sicurezza da prendere prima dell'inizio dei lavori e durante lo sviluppo dei lavori. In particolare è necessario preventivamente rilevare e segnalare in superficie il percorso e la profondità degli elementi e stabilire modalità di esecuzione dei lavori tali da evitare l'insorgenza di situazioni pericolose sia per i lavori da eseguire, sia per l'esercizio delle reti. Nel caso di lavori di scavo che interferiscono con tali reti è necessario prevedere sistemi di protezione e sostegno delle tubazioni messe a nudo, al fine di evitare il danneggiamento delle medesime ed i rischi conseguenti.

RISCHI SPECIFICI:

- 1) Annegamento;
- 2) Elettrocuzione;
- 3) Incendi, esplosioni;
- 4) Seppellimento, sprofondamento;

SEGNALETICA:

									
Pericolo generico - W001 [ISO 7010]	Pericolo elettricità - W012 [ISO 7010]	Passaggio obbligatorio a destra	Passaggio obbligatorio a sinistra	Barriera direzionale					

Falde

Presenza di falda freatica SI - profondità variabile da 1,00 a 5,50 m dal piano di campagna

Si rilevano possibili rischi in quanto l'interferenza "falda" è presente all'interno dell'area di cantiere, in particolare in corrispondenza dei blocchi più profondi.

I rischi individuati sono:

- instabilità delle scarpate nella sezione di scavo;
- rischi connessi all'utilizzo di metodi di aggottamento dell'acqua di falda;
- rischi connessi a possibili correnti vaganti;
- rischi connessi alla modifica temporanea dell'operatività di cantiere.

Le scelte progettuali e organizzative condotte sono state definite negli atti e negli elaborati progettuali a cui si rimanda e riguardano, in sintesi:

- l'aggottamento delle acque di falda in corso d'opera per gli scavi di altezza superiore al livello medio atteso dell'acquifero;

Le misure di coordinamento definite in sede di progettazione definitiva e predisposizione del PSC sono:

- aggotamento dell'acqua di falda eseguito con installazione di pompe centrifughe autoadescanti.

Per quanto concerne le procedure e le prescrizioni operative e le relative misure di coordinamento, necessarie per gli sfasamenti spaziali e temporali tra le diverse lavorazioni previste, per cui tale interferenza produce rischi che devono essere ridotti o eliminati, il PSC analizza le sovrapposizioni spazio-temporali eventuali tra le Fasi intervento.

Definizione delle misure organizzative:

Per eliminare e/o ridurre il rischio di annegamento durante gli scavi in presenza di falda si deve: **1)** programmare le attività di scavo tenendo conto delle variazioni stagionali di presenza dell'acqua; delle prevedibili condizioni atmosferiche (piogge, siccità, ecc.) della zona interessata all'attività; delle variazioni del livello dell'acqua derivanti da qualsiasi altra causa; **2)** prevedere mezzi per la rapida evacuazione; **3)** predisporre idonei DPI per il recupero in acqua (salvagente e giubbetti di salvataggio); **4)** predisporre canalizzazioni o altri sistemi equivalenti per impedire l'allagamento dello scavo; **5)** predisporre l'impiego di adeguati sistemi di captazione preventiva delle acque di falda.

RISCHI SPECIFICI:

- 1) Annegamento;
- 2) Seppellimento, sprofondamento;

Fonti inquinanti

Si rileva la presenza delle seguenti fonti inquinanti

vapori; polvere; rumore; rifiuti

L'area di intervento è un'area libera da costruzioni, completamente inverdita con prato e vegetazione spontanea, non si rileva la presenza di particolari agenti inquinanti, fatta eccezione delle polveri e del rumore prodotti dalle lavorazioni.

Definizione delle misure preventive generali:

- Per tutta la durata dei lavori verranno effettuate ricognizioni da parte del CSE, la D.L., l'Appaltatore ed il Responsabile dei Lavori per accertare le condizioni di lavoro e in caso di necessità si dovrà adottare i necessari sistemi di protezione collettiva e individuale.
- Qualora necessario verranno realizzate barriere e delimitazioni anche con utilizzo di teli in pvc.

Misure specifiche:

- **PROVVEDIMENTI PER LA RIDUZIONE DEL RUMORE.**



Classe 1 – Rischio basso: $LEX \leq 85$ dB

Classe 2 – Rischio medio: $85 \text{ dB} < LEX \leq 87$ dB

Classe 3 – Rischio inaccettabile: $LEX > 87$ dB

- In relazione alle specifiche attività svolte devono essere previste ed adottati tutti i provvedimenti necessari ad evitare o ridurre al minimo l'emissione di rumori.
- In generale è possibile incidere sul contenimento del rischio agendo sulla pericolosità delle attrezzature o sull'esposizione dei lavoratori al rischio. Nel primo caso si interviene mediante la manutenzione o la sostituzione delle attrezzature. Nel secondo caso, per ridurre l'esposizione, è opportuno studiare un piano organizzativo dei turni di lavoro per ridurre la durata di utilizzo delle attrezzature rumorose.
- Al fine di contenere l'inquinamento acustico verso l'esterno dell'area di intervento si possono installare barriere contro la diffusione del rumore
- Qualora le attività svolte comportino elevata rumorosità devono essere autorizzate dal Sindaco.

- **PROVVEDIMENTI PER LA RIDUZIONE DELLE POLVERI.**





Le polveri in cantiere (e in ambienti di lavoro) sono tutt'altro che un elemento irrilevante per la salute e la sicurezza dei lavoratori. Dagli studi effettuati negli anni emerge che il 12% dei lavoratori esposti alla polvere hanno la possibilità di sviluppare significative riduzioni nella funzionalità respiratoria, con profonde conseguenze sulla loro salute.

- Nelle lavorazioni che comportano la formazione di polveri devono essere adottati sistemi di abbattimento e di contenimento il più possibile vicino alla fonte quali inumidire il materiale polverulento e segregare l'area di lavorazione per contenere l'abbattimento delle polveri.

RISCHI SPECIFICI:

- 1) Rumore;
- 2) Polveri;
- 3) Biologico (rifiuti);

SEGNALETICA:

									
Pericolo generico - W001 [ISO 7010]	Pericolo rischio biologico - W009 [ISO 7010]								

Manufatti interferenti o sui quali intervenire

Presenza di manufatti interferenti o sui quali intervenire: SI; NO

Sull'area di cantiere insistono solamente piccoli manufatti idraulici (es. pozzetti, vasca di controllo, etc.) relativi all'intervento di tombamento del Fosso Reale e a servizio dell'impianto di depurazione. Si rileva inoltre la presenza di un serbatoio del GPL, che tuttavia dovrebbe esser rimosso prima dell'inizio dei lavori.







Definizione delle misure preventive:

- Prima di dare inizio a qualunque tipo di lavorazione devono essere verificate le condizioni al contorno, eseguito il censimento di tutti i manufatti interferenti e predisposte le opportune barriere e segnaletica di sicurezza.
- Per i lavori in prossimità di manufatti, ma che non interessano direttamente questi ultimi, il possibile rischio d'urto da parte di mezzi d'opera (gru, autocarri, ecc), deve essere evitato mediante opportune segnalazioni o opere provvisorie e di protezione. Le misure si possono differenziare sostanzialmente per quanto concerne la loro progettazione, che deve tener conto dei vincoli specifici richiesti dalla presenza del particolare fattore ambientale.
- Per tutta la durata dei lavori verranno effettuate ricognizioni preventive da parte del CSE, la D.L., l'Appaltatore ed il Responsabile dei Lavori per accertare lo stato dei luoghi prima dell'esecuzione di qualunque lavorazione e procedere alla messa in sicurezza di eventuali aree pericolose, delimitandole con barriere o con recinzione di cantiere in plastica traforata di colore arancione ancorata a pali in ferro saldamente infissi nel terreno.

RISCHI SPECIFICI:

- 1) Caduta di materiale dall'alto o a livello;
- 2) Investimento, ribaltamento;
- 3) Urti, colpi, impatti, compressioni;

SEGNALETICA:

								
Pericolo generico - W001 [ISO 7010]	Passaggio obbligatorio a destra	Passaggio obbligatorio a sinistra	Barriera direzionale					

Indagini belliche

Gli interventi in progetto coinvolgono un'area di territorio non ancora urbanizzata, con attività di scavo e trivellazione di considerevole entità. Poiché il rischio derivante dal rinvenimento di un ordigno bellico inesplosivo non è quasi mai escludibile a priori, prima dell'inizio dei lavori la Stazione Appaltante provvederà ad incaricare un Professionista da affiancare al CSP per la Valutazione del rischio bellico Residuo mediante analisi storica e documentale, al fine di verificare se la zona di interesse sia stata coinvolta da eventi bellici ovvero se nel suo ambito vi siano stati precedenti rinvenimenti di ordigni.

Qualora opportuno l'analisi storica potrà essere completata da un'analisi strumentale rappresentata da indagini geofisiche non invasive.

La documentazione sopracitata verrà fornita all'impresa affidataria e diverrà parte integrante del presente piano di sicurezza e coordinamento.

RISCHI SPECIFICI:

- 1) Incendi, esplosioni;

FATTORI ESTERNI CHE COMPORTANO RISCHI PER IL CANTIERE

(punto 2.2.1, lettera b, Allegato XV del D.Lgs. 81/2008 e s.m.i.)

I rischi presenti all'esterno del cantiere che possono essere trasmessi all'interno dello stesso sono quelli che attengono al vivere quotidiano, alla presenza di infrastrutture, strade ed abitazioni, che nel caso specifico sono limitati all'adiacente impianto di depurazione, ai complessi residenziali nelle vicinanze, via Provinciale delle Brecce e Strada Comunale Galeone.

Altri cantieri

Si rilevano:

- Altri cantieri attivi, confinanti o interni all'area di intervento;
- Differenti imprese che lavorano all'interno dello stesso cantiere.

Al momento della redazione del presente PSC, non sono previsti altri cantieri attivi all'interno dell'area impiantistica. Tuttavia è possibile che suddetta situazione venga a mutare; in tal caso si dovrà programmare una riunione di coordinamento tra le differenti imprese coinvolte, al fine di valutare le possibili interferenze e predisporre le opportune misure organizzative da trascrivere in un verbale da allegare al presente documento.

Altro aspetto è rappresentato dal fatto che differenti imprese possano trovarsi a lavorare all'interno del medesimo cantiere; ogni ditta dovrà delimitare la propria area di attività:

In particolare si evidenzia la coesistenza dei seguenti sub cantieri:

- Opere di demolizione
- Opere di ampliamento del Fabbricato Pretrattamento per la realizzazione della sezione CSS
- Opere di Urbanizzazione
- Opere di prefabbricazione
- Opere Civili
- Opere elettromeccaniche

Sebbene il principio di base, sia il distanziamento spaziale tra le diverse attività, non è possibile escludere completamente che i diversi sub cantieri possano trovarsi ad operare simultaneamente all'interno delle medesime aree, in tal caso le differenti imprese coinvolte si troveranno ad operare contemporaneamente con soggetti terzi, coi quali dovranno coordinarsi per armonizzare l'intera realizzazione, evitando quindi interferenze e ritardi fra le varie attività sue ed altrui.

Definizione delle misure preventive:

- Qualora differenti imprese si dovessero trovare a lavorare contemporaneamente all'interno del medesimo cantiere, ogni ditta dovrà delimitare la propria area di attività.
- **Non è previsto in nessun caso che ditte diverse si trovino ad operare contemporaneamente nello stesso luogo.**
- Le zone di lavoro devono essere concordate preventivamente con appositi incontri fra il CSE e le ditte esecutrici, privilegiando quelle lavorazioni che non diano luogo ad interferenze.
- In ogni zona di lavoro dovrà infatti lavorare una ditta alla volta.
- Baraccamenti, mezzi ed attrezzature delle varie ditte andranno depositati in aree ben definite del cantiere a debita distanza le une dalle altre.
- Si opererà al fine di tenere separati e ben delimitati i percorsi e le aree destinate alle diverse attività. verranno, in ogni caso, quando necessario, utilizzate apposite recinzioni/delimitazioni e la segnaletica conforme. Nei casi di operatività in cantiere di mezzi pesanti e/o con carichi ingombranti verrà impiegato personale, addestrato e opportunamente abbigliato, per coadiuvare gli autisti con segnalazioni manuali. Gli addetti alle segnalazioni debbono essere adeguatamente preparati e debbono collaborare strettamente, particolarmente se si presentano situazioni di pericolo, con i conducenti dei mezzi d'opera e mezzi pesanti in azione.

RISCHI SPECIFICI:

- 1) Investimento, ribaltamento;
- 2) Rumore;

3) Polveri;

SEGNALETICA:



Strade

L'area, attualmente non edificata, presenta ad oggi un unico accesso sul lato Sud da Via Provinciale delle Brecce. A seguito della realizzazione della viabilità interna di cantiere e delle recinzioni, verrà predisposto un secondo accesso su Strada Comunale Galeone (laterale di Via De Roberto) che costeggia il lato Nord dell'area e corre al di sotto della SS162dir. Il fronte Est costeggia sempre Strada Comunale Galeone che in questo lato corre parallelamente all'A1 - Autostrada del Sole (E45). Per finire, sul lato a Sud il lotto di intervento costeggia una zona residenziale che si affaccia sulla Via Provinciale delle Brecce.

Si rilevano rischi in quanto la possibile interferenza tra la "viabilità esterna" all'area di cantiere e l'interno può generare pericoli internamente allo stesso cantiere.

I rischi individuati sono:

- Incidenti con i mezzi di cantiere ed investimento di lavoratori da parte di autoveicoli transitanti in via Provinciale delle Brecce.

Misure di Coordinamento:

Le relative misure di coordinamento definite in sede di progettazione definitiva e predisposizione del PSC sono le medesime richiamate nel caso di trasmissione dello stesso rischio dall'interno all'esterno dell'area di cantiere:

- confinamento area di lavoro;
- impiego di movieri a terra (costi sicurezza) per le
- manovre in ingresso e in uscita dal cantiere;
- segnalazione adeguata dei punti di ingresso e uscita mezzi di cantiere;
- illuminazione e cartellonistica stradale adeguata;
- costante coordinamento con la Vigilanza Urbana comunale e con l'Ente gestore dei trasporti pubblici locali.



Prescrizioni Organizzative:

- Per tutta la durata dei lavori, sia all'interno delle aree di cantiere che sulla viabilità comunale è fatto obbligo di assicurare il rispetto delle norme di circolazione stabilite dalla segnaletica in loco e dal codice della strada, in particolare in ingresso e uscita.
- Per i lavori in prossimità di strade i rischi derivanti dal traffico circostante devono essere evitati con l'adozione delle adeguate procedure previste dal codice della strada. Particolare attenzione deve essere posta nella scelta, tenuto conto del tipo di strada e delle situazioni di traffico locali, della tipologia e modalità di delimitazione del cantiere, della segnaletica più opportuna, del tipo di illuminazione (di notte e in caso di scarsa visibilità), della dimensione delle deviazioni e del tipo di manovre da compiere.

RISCHI SPECIFICI:

1) Investimento;

SEGNALETICA:

 Lavori	 Mezzi di lavoro in azione							
---	---	---	--	--	--	--	--	--

RISCHI CHE LE LAVORAZIONI DI CANTIERE COMPORTANO PER L'AREA CIRCOSTANTE

(punto 2.2.1, lettera c, Allegato XV del D.Lgs. 81/2008 e s.m.i.)

Con riferimento al contesto di intervento e alla tipologia dell'intervento e del cantiere (fisso), sono estremamente contenuti i rischi interni trasferibili all'esterno, sia per tipo che per magnitudo. Le scelte progettuali condotte per quanto riguarda la definizione del sito, periferico e prossimo alla viabilità, concorrono in misura determinante a ridurre o eliminare buona parte dei rischi considerabili.

Ad eccezione della Parrocchia SS. Rosario e Maria delle Grazie al Felaco, posta a circa 50 m dalla recinzione sud dell'area, non si rilevano luoghi cosiddetti "sensibili" (attività scolastiche, asili, case di cura, ospedali, centri di soccorso o accoglienza, caserme di forze dell'ordine, ecc.); pur essendo presenti alcune attività commerciali e sporadiche residenze, l'area non appare interessata da attività turistiche.

Valutazione preventiva del rumore verso l'esterno del cantiere

rumore verso l'esterno;

Nel settore delle costruzioni i decreti legislativi 9 aprile 2008 n. 81 e del 10 aprile 2006, n. 195 "Attuazione della direttiva 2003/10/CE relativa all'esposizione dei lavoratori ai rischi derivanti dagli agenti fisici (rumore)", si applicano in ogni luogo di lavoro in quanto, anche se a bassi livelli, il rumore è sempre presente.

L'Impresa Appaltatrice dovrà procedere alla valutazione del rumore per identificare i luoghi e i lavoratori ai quali debbano applicarsi le norme contenute nel decreto per attuare le relative misure preventive e protettive.

A seguito della valutazione detta impresa dovrà redigere un rapporto nel quale saranno indicati i risultati della valutazione e le modalità (strumenti utilizzati, metodi, periodicità, ecc.) con le quali è stata eseguita. Tale rapporto dovrà essere tenuto in cantiere, a disposizione degli organi di vigilanza.

Dovrà essere inoltre valutata la rumorosità del cantiere e applicate tutte le misure atte a renderne compatibili le lavorazioni con lo svolgimento delle attività limitrofe (in fase esecutiva, il C.S.E. potrà eventualmente prescrivere l'adozione di misure preventive e protettive aggiuntive).

Prescrizioni Organizzative:

- In relazione alle specifiche attività svolte devono essere previste ed adottati tutti i provvedimenti necessari ad evitare o ridurre al minimo l'emissione di rumore.
- Al fine di limitare l'inquinamento acustico si può sia prevedere di ridurre l'orario di utilizzo delle macchine e degli impianti più rumorosi sia installare barriere contro la diffusione del rumore. Qualora le attività svolte comportino elevata rumorosità devono essere autorizzate dal Sindaco.

RISCHI SPECIFICI:

1) Rumore;

Presenza di agenti inquinanti dovuti alle attività del cantiere: gas, polveri, vapori, sostanze impiegate.

Si rileva la presenza delle seguenti fonti inquinanti

gas; vapori; polveri; fumi;

altre fonti inquinanti: _____

Definizione delle misure preventive:

- Verrà fatto uso di attrezzatura adeguata, a norma e sottoposta a regolare manutenzione.
- Per evitare la dispersione di polveri nell'ambiente si provvederà, tra l'altro, ad allontanare immediatamente i materiali di scarto, a bagnare le superfici o parti che possono rilasciare polveri.
- Per ridurre l'emissione di fumi di scarico dalle macchine per il trasporto materiali, queste saranno in moto, solo per il tempo strettamente necessario.
- Nelle lavorazioni che comportano la formazione di polveri devono essere adottati sistemi di abbattimento e di contenimento il più possibile vicino alla fonte quali inumidire il materiale polverulento e segregare l'area di lavorazione per contenere l'abbattimento delle polveri.

RISCHI SPECIFICI:

- 1) Inalazione fumi, gas, vapori;
- 2) Inalazione polveri, fibre;
- 3) Incendi, esplosioni;

DESCRIZIONE CARATTERISTICHE IDROGEOLOGICHE

(punto 2.1.4, Allegato XV del D.Lgs. 81/2008 e s.m.i.)

Il sito si presenta pianeggiante e non presenta fenomeni di instabilità legati a fattori geomorfologici.

Le caratteristiche morfologiche e le evoluzioni delle principali forme sono riconducibili, essenzialmente, all'attività del reticolo idrografico e sono state notevolmente condizionate dall'attività antropica che, in tempi passati, è intervenuta per meglio adeguare il piano di campagna prima alla pratica agricola e poi per la realizzazione di insediamenti civili e per la realizzazione delle relative infrastrutture.

L'area di intervento rientra all'interno del perimetro del Sito d'interesse Nazionale "Napoli Orientale" come individuato con la legge 426/98, successivamente perimetrato con Ordinanza Commissariale del 29 dicembre 1999 del Sindaco di Napoli, nelle funzioni di Commissario Delegato per gli interventi di cui alle Ordinanze del Ministero dell'Interno n°2509/97 e successive, d'intesa con il Ministero dell'Ambiente.

Nel dettaglio l'area di intervento ricade nel sito "Impianto di Depurazione Napoli Est", censito al Piano Regionale di Bonifica (PRB) alla Tabella 4,1 "Elenco recante il Censimento dei Siti Potenzialmente Contaminati nel SIN "Napoli Orientale" (CSPC SIN NO), come aggiornata con Delibera della Giunta Regionale n. 685 del 30/12/2019, con il codice 3049N292.

Lo stato dell'iter procedurale per il sito in esame risulta essere "Piano di Caratterizzazione Eseguito/Concluso procedimento per matrice". In detta tabella è, inoltre indicato che i contaminanti rinvenuti sono, per la matrice Suolo "Metalli e Metalloidi" e per la matrice Acque sotterranee "Metalli e Metalloidi, IPA, MTBE".

La presenza di un Sito nel Censimento dei Siti Potenzialmente Contaminati dei Siti di Interesse Nazionale (CSPC SIN), di cui all'allegato n. 4 del PRB, comporta, ai sensi dell'art. 7 comma 1 delle Norme tecniche di attuazione del piano regionale di bonifica della Regione Campania – vers. 2020, che le competenze per le attività di cui agli artt. 252 e successivi del Titolo V della Parte IV del D.Lgs. 152/2006 e s.m.i. sono in capo al Ministero dell'ambiente e della tutela del territorio e del mare.

In merito alla matrice suolo la Conferenza dei Servizi decisoria del 16/12/2014 ha preso atto dell'intervento di rimozione del hot spot di Antimonio nel Sondaggio S27, così come attestato dalle risultanze analitiche fornite da ARPAC, al fine del rispetto delle CSC colonna B per i suoli e ha deliberato di ritenere concluso il procedimento ai sensi dell'art. 242 del D.Lgs.152/2006 per la matrice suolo.

Per le acque sotterranee, in cui sono stati rinvenuti contaminanti appartenenti alle famiglie di IPA, metalli e MTBE, la procedura risulta ancora in sospeso. Si evidenzia che nella area in parola è prevista anche la realizzazione dell'impianto di trattamento delle acque di falda del SIN Napoli Orientale il cui progetto definitivo, relativamente alla prima fase attuativa, è stato approvato con Decreto del Ministero dell'Ambiente e della Tutela del Territorio e del Mare n. 558 del 06/12/18.

Per il Sito in esame il rischio di inalazione, in funzione dei contaminanti rinvenuti, è riconducibile ai superamenti del metiliterbutilene (MTBE). Nel dettaglio il valore di concentrazione del metiliterbutilene è risultato superiore al valore limite imposto dall'Istituto Superiore di Sanità (poiché la normativa vigente in materia di siti contaminati non ha indicato un valore di concentrazione limite), in corrispondenza dei punti P45 e P47, posti entrambi nella porzione sud-occidentale del sito. In P45 è stato riscontrato un valore pari a 77 µg/l, mentre in P47 il valore è risultato pari a 17 µg/l, a fronte di un valore limite di 10 µg/l. Si veda in merito la planimetria del sito allegata alla presente in cui di sono evidenziati i piezometri in cui si sono rilevati detti superamenti.

La presenza accertata di composti aromatici policiclici, IPA, arsenico e metiliterbutilene, in concentrazioni superiori ai valori limite imposti dalla normativa, testimonia un'interazione antropica con l'acquifero sottostante. Tuttavia, dall'analisi della distribuzione dei parametri fuori norma, si nota come tali parametri si concentrino prevalentemente nella porzione orientale del sito, in corrispondenza della quale passa il canale collettore che alimenta il depuratore. Già all'interno del Piano di Caratterizzazione, era stato segnalato che in considerazione di una probabile non completa impermeabilizzazione del fondo e delle pareti del sistema di collettori e, di conseguenza, di una tenuta ed un isolamento non garantiti, esistesse la reale possibilità che, lungo il loro percorso, i collettori stessi potessero interagire con le matrici suolo e acque sotterranee. E' pertanto ipotizzabile che in diversi punti del collettore ci possa essere effettivamente una dispersione di sostanze che tendono a rimanere in soluzione e, quindi, a concentrarsi maggiormente nelle acque di falda.

Per quanto riguarda le acque, escludendo la presenza di ferro e manganese, che risultano tipici dell'acquifero dell'area di Napoli Orientale, per le sue caratteristiche strutturali e di flusso di falda, i superamenti riscontrati rispetto ai valori di concentrazione limite imposti dalla normativa sembrano essere prevalentemente dovuti alle dispersioni provocate dal collettore delle acque che alimenta il depuratore e che attraversa il sito a partire dalla sua porzione nord-orientale fino a quella sud-occidentale. Tale collettore sembra pertanto configurarsi come una via di migrazione degli inquinanti verso le acque di falda: poiché la falda acquifera superficiale che transita nel sottosuolo del Depuratore di Napoli ha una direzione prevalente da EST verso OVEST, è da escludere la migrazione di detti inquinanti verso l'area di intervento in esame.

Detti aspetti trovano conferma anche nelle indagini condotte recentemente in funzione del progetto dell'impianto di biometano in esame. Nel dettaglio in fase di progettazione definitiva nell'anno 2019 sono state condotte, nel rispetto di quanto previsto dal DPR 120/2017 per la gestione delle terre e rocce da scavo, indagini sito specifiche che hanno confermato valori di concentrazione della matrice suolo sempre inferiori alle CSC della Colonna A della Tab. 1 dell'Allegato V Parte IV del D.Lgs. 152/2006 e l'assenza di falda negli strati interessati dalle opere edili superficiali necessarie per la costruzione dell'intervento.

In funzione di quanto riportato si ritiene che l'area destinata all'impianto sia esclusa dalla valutazione del rischio per inalazione.

Da quanto tutto sopra richiamato si conclude che la progettazione ad oggi elaborata non prevede interventi di bonifica propedeutici alla successiva esecuzione di interventi di recupero, riqualificazione o nuova costruzione nell'area riconducibile all'intervento denominato "Impianto di compostaggio con recupero di biometano da realizzare nell'area di Napoli est" ricompreso all'interno del SIN Napoli Orientale. Resta invece confermata la prescrizione impartita in sede di Conferenza di Servizi riguardo alle necessarie misure di sicurezza che dovranno essere adottate per attività di scavo per opere edilizie e/o infrastrutturali che dovessero interessare la falda, condizione che verrà ribadita nelle specifiche tecniche per la redazione della progettazione esecutiva e per la costruzione dell'intervento in oggetto.

Infine dal punto di vista idraulico la zona orientale di Napoli in passato rappresentava il naturale recapito delle acque e del materiale trasportato dai torrenti del Somma-Vesuvio, nonché delle acque di ruscellamento dei rilievi che delimitano a Nord, Est ed Ovest la piana: tutto ciò ha contribuito a farne un'area malsana e paludosa; nel 1855 fu costituita l'Amministrazione Generale per le Bonificazioni nei Reali Domini Continentali del Regno di Napoli la cui azione diede risultati significativi tanto che nel 1895 la bonifica fu dichiarata compiuta ed iniziò il graduale, pieno utilizzo dei terreni liberati dalle acque e dalla malaria.

I canali principali realizzati della bonifica furono: il Volla-Corsea, il Cozzone, il Lamia ed il Fosso Reale del Cozzone (canali di acque basse); il S. Severino e lo Sbauzone (canali di acque medie); tali opere, nel corso del tempo, hanno subito non poche modifiche sia nel tracciato, sia nella quantità e qualità dell'acqua trasportata.

Nell'area in esame era presente il corso storico del Fosso Reale (vincolato ai sensi del RD1775/1933): dai rilievi topografici e planoaltimetrici effettuati nell'area di progetto e in tutto il comparto circostante si rileva chiaramente che il corso storico è stato deviato e tombato; da ulteriori approfondimenti condotti con la collaborazione dei tecnici di SMA Campania è emersa altresì che ad oggi il canale Corsea svolge la funzione di collettore portate miste che adduce al limitrofo depuratore. Da quanto esposto si evince che nella realtà dei fatti l'elemento oggetto di vincolo non sussiste più sull'area in esame, ancorché il Ministero non abbia fatto decadere il relativo vincolo paesaggistico ope-legis. Il vettore idrico risulta deviato e tombato ed il nuovo tracciato non è soggetto ad alcun vincolo paesaggistico, a conferma della sua natura di collettore di portate miste "Canale Corsea".

L'elaborato "Tavola 1 – Reticolo idraulico e opere di bonifica di competenza consortile" evidenzia tale vettore idraulico quale "collettore acque bianche gestito dal Consorzio di Bonifica": tale natura pare non essere aggiornata all'effettivo utilizzo del collettore in esame: da ulteriori approfondimenti condotti con la collaborazione dei tecnici di SMA Campania è emersa altresì che ad oggi il canale Corsea svolge la funzione di collettore portate miste che adduce al limitrofo depuratore. Gli stessi hanno fornito altresì planimetria di dettaglio in cui si evince la presenza di un manufatto di immissione del collettore in esame nel collettore Vesuviano che adduce all'impianto di depurazione. Parrebbe dunque che in condizioni ordinarie il Canale Corsea sia di fatto un collettore di adduzione all'impianto di depurazione, mentre in condizioni di morbida e/o piena, lo sfioro permetta il deflusso delle acque meteoriche per tutta la lunghezza del canale fino alla sua immissione nel Collettore dello Sperone, quale collettore di portate miste, come indicato anche nella cartografia del Consorzio di bonifica.

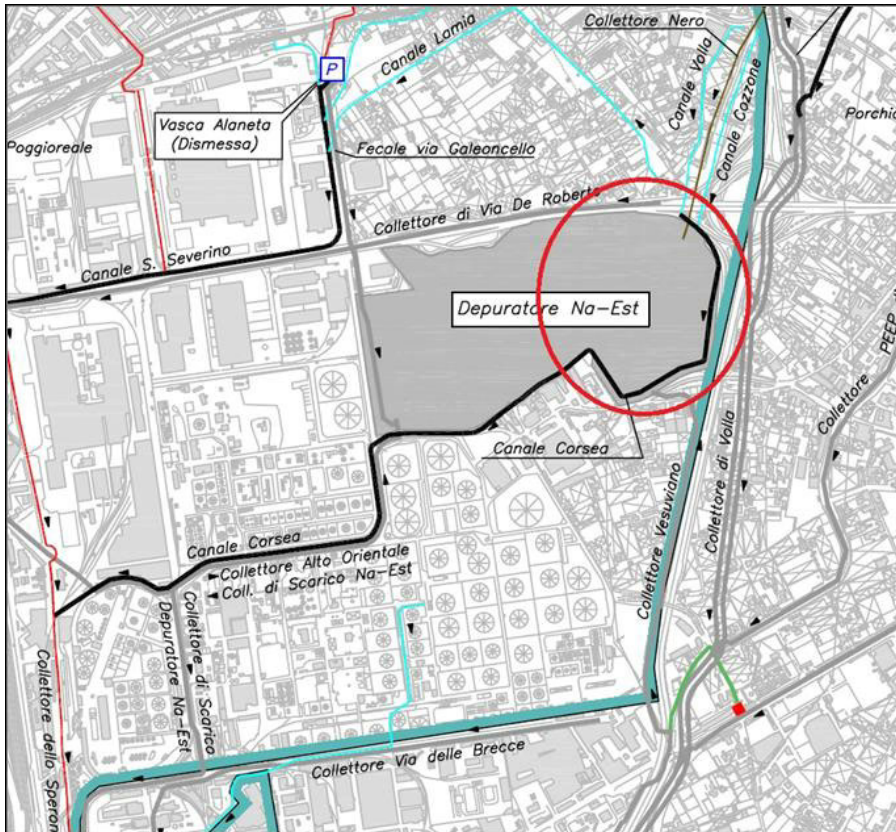

Fig.19.: Estratto cartografia del Consorzio di Bonifica delle Paludi di Napoli e Volla (Tavola n.1_Reticolo idraulico ed opere di bonifica di competenza consortile – ANNO 2017)



In estrema sintesi i documenti del Consorzio di Bonifica delle Paludi di Napoli e Volla sottolineano, quindi, che nell'area in esame sia i canali storici (Cozzone e Fosso Reale) sia l'antico fiume Sebeto sono ormai deviati in un unico canale tombato adibito a collettore.

Dalla tavola 1 sopra riportata, inoltre, è evidente come il collettore dello Sperone (corpo recettore a valle dell'area in esame) sia definito quale "collettore acque miste".

Gli attuali vettori idraulici sono quindi ad oggi collettori, pertanto della valenza storico-culturale e paesaggistica conservano solamente le nomenclature; le progressive bonifiche, canalizzazioni e deviazioni della rete idrografica sono trasformazioni del territorio che mirano ad una ottimizzazione del sistema di gestione delle acque e, pertanto, non è auspicabile la reversibilità alla loro natura originaria.

Per maggiore approfondimento degli aspetti idrogeologici si rimanda alla relazione geologica di dettaglio (GEN_002) ed all'elaborato SIA_017.

ORGANIZZAZIONE DEL CANTIERE

Individuazione, analisi e valutazione dei rischi concreti

(punto 2.1.2, lettera c, Allegato XV del D.Lgs. 81/2008 e s.m.i.)

Scelte progettuali ed organizzative, procedure, misure preventive e protettive

(punto 2.1.2, lettera d, punto 2, Allegato XV del D.Lgs. 81/2008 e s.m.i.)

Quali “misure preventive” devono intendersi le “scelte progettuali ed organizzative, le procedure e le misure preventive e protettive, come richiede l’allegato XV del D.Lgs. 81/08.

Nei punti seguenti vengono sviluppate nel dettaglio le regole di base per garantire una buona organizzazione di cantiere, in riferimento al contesto ambientale e alle esigenze normative.

Eventuali proposte e/o integrazioni in difformità a quanto previsto nel PSC e nei POS delle Imprese esecutrici dovranno essere presentate preventivamente al CSE per l’approvazione e formalizzazione.

Organizzazione del cantiere

In considerazione della presunta presenza di numerose imprese e di un elevato numero di lavoratori, tra appaltatori, subappaltatori, subaffidatari, lavoratori autonomi e prestatori di servizi, ai fini di coordinare al meglio la gestione delle diverse squadre contemporaneamente presenti in cantiere e garantire il rispetto delle norme di sicurezza da parte di tutti gli operatori, si prescrive l’installazione presso l’ufficio centrale dei baraccamenti di un dispositivo di registrazione delle presenze giornaliere del personale operante in cantiere (costi sicurezza), composto da hardware e software specifico con trasferimento dei dati via modem telefonico.



Il documento che indica le istruzioni per l'uso e la manutenzione dovrà essere conservato in cantiere e dovrà essere nominato il responsabile dell’istituzione del registro, di norma il Capo Cantiere dell’impresa Capogruppo.

Ai lavoratori assegnati al cantiere, compresi i lavoratori autonomi e i fornitori continuativi, saranno forniti cartellini elettronici per il riconoscimento (costi sicurezza), composti da custodia in plastica dotata di spilla per la collocazione sulla tuta da lavoro, cartellino magnetico con l’indicazione del nome, cognome, la fotografia (facoltativo) e la ditta di appartenenza

Il direttore tecnico di cantiere o il preposto avrà l’onere di verificare che tutti i lavoratori presenti abbiano “strisciato” il cartellino prima di iniziare il proprio turno di lavoro o intervento.

Il CSE giungendo in cantiere deve poter rilevare il numero delle persone complessivamente presenti e l’eventuale presenza di lavoratori diversi da quelli indicati nei POS.

Recinzione del cantiere

confinamento dell’area di cantiere con recinzione sarà strettamente necessario per tutta la durata dei lavori per il suo inserimento nel contesto, la gestione del traffico esterno e il coordinamento con le attività nell’intorno.

Il cantiere è collocato all’interno di un’area completamente recintata, all’interno della quale è presente un impianto di depurazione. Per tutta la durata dei lavori le attività del depuratore continueranno a svolgersi regolarmente. In attesa della realizzazione della recinzione definitiva che separi in modo permanente i due impianti, le delimitazioni che vengono predisposte devono garantire il simultaneo svolgimento in sicurezza di entrambe le attività, nonché minimizzarne le interferenze.

PROCEDURE:

- Lungo il perimetro Nord e Sud del cantiere non si rileva la necessità di installare una recinzione provvisoria in quanto il sito risulta già opportunamente confinato con una recinzione in grigliati metallici posti su setti di calcestruzzo. Verranno installati sulle recinzioni esistenti, e mantenuti in essere per tutta la durata dei lavori teli antipolvere (costi della sicurezza).



- Per la realizzazione del nuovo accesso all'area impiantistica, sarà realizzata su Strada Comunale Galeone, come da tavole allegate al presente piano, una recinzione cieca costituita da montanti posti ad interasse e ancorati, tamponata con lamiera grecata zincata dello spessore minimo di 0,8 mm, e fissata su elementi new jersey centrali in calcestruzzo, dell'altezza complessiva minima fuori terra di 2,00 m (costi sicurezza);

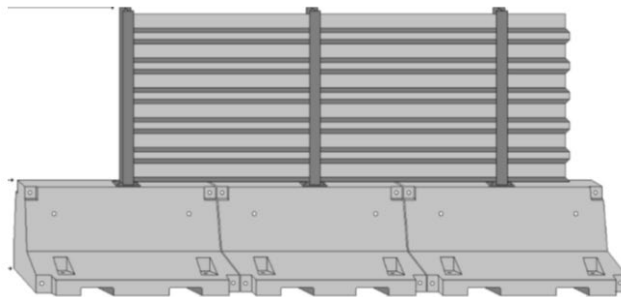

- Sarà realizzata lungo il perimetro Est ed Ovest, dell'area di intervento, come da tavole allegate al presente Piano, mantenuta in essere per tutta la durata dei lavori, una recinzione con rete plastificata a maglia media, di altezza non inferiore a 2,00 metri, stesa e fissata su pannelli prefabbricati in rete metallica e montanti tubolari fissati al piede con blocchetti in calcestruzzo.
- Per la segregazione del Quartier Generale dalle aree di lavoro, sarà realizzata su tutto il perimetro dell'area baraccamenti una recinzione provvisoria modulare di altezza non inferiore a 2,00 m a pannelli ciechi in legno, con irrigidimenti e paletti di sostegno composti da tubolari metallici zincati; fissata con blocchi di cls di base.
- Lungo la recinzione di confine dell'area di baraccamento, quartier generale del cantiere, saranno ricavati n°2 varchi pedonali, di larghezza pari a 90 cm e altezza 1,80 m.

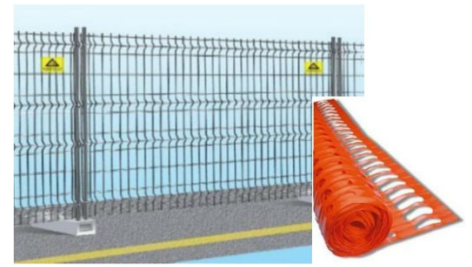

- Lungo la recinzione di confine dell'area di baraccamento, quartier generale del cantiere, saranno ricavati n°2 varchi pedonali, di larghezza pari a 90 cm e altezza 1,80 m.
- Per evitare le interferenze tra le diverse attività in fase di svolgimento, verranno predisposte delimitazioni atte a garantire la compartimentazione interna del cantiere. La scelta dell'opportuna delimitazione dovrà essere adeguata alla tipologia e alla durata dell'attività che si sta svolgendo.

Delimitazione di aree interferenti o con lavorazioni pericolose



Barriera su cavalletti



Nastro bicolore e catena in plastica bicolore su paletti

Delimitazioni stradali e della viabilità interna al cantiere



Barriere in CLS

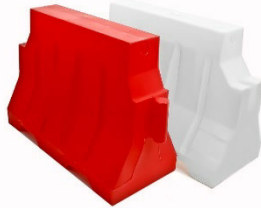

Barriere in PVC



Barriere di delimitazione

VALUTAZIONE DEI RISCHI

I rischi connessi all'esecuzione della recinzione e al confinamento delle aree di cantiere derivano essenzialmente dall'interferenza tra e con le macchine operatrici e dall'interferenza con il traffico locale, oltre che dall'utilizzo di attrezzature d'uso comune di medio piccole dimensioni, quindi in particolare investimento e ferimento.

Prescrizioni

- Devono essere accuratamente recintate tutte le aree di cantiere interferenti con l'attività di gestione dell'impianto.
- Devono essere create recinzioni e delimitazioni mobili che seguiranno lo svolgersi delle attività, per non creare pericolose interferenze sia tra le lavorazioni che con le attività di gestione dell'impianto.
- Tutti gli scavi anche di modesta entità devono essere protetti con recinzioni o parapetti.
- L'assetto delle recinzioni, sia quella perimetrale che quella in area baraccamento, dovrà permanere identico per tutta la durata dei lavori.
- La posa delle recinzioni deve essere eseguita dall'interno dell'area di cantiere e non dalla strada; per questa ragione, prima di avviare l'installazione della recinzione, è indispensabile eseguire la demolizione e asportazione delle strutture e servizi esistenti, avviare il decespugliamento e la pulizia generale ed eseguire lo scavo superficiale di scotico e livellamento dell'area di confine con la strada stessa.
- Le recinzioni bordo viabilità devono essere installate alla presenza di movieri a terra per il controllo della viabilità esterna nelle fasi transitorie di predisposizione del cantiere.
- Le barriere dovranno essere rivestite con vernice rifrangente (giallo/nera o bianco/rossa) e sui pannelli di recinzione dovranno essere installati i segnali luminosi prescritti dal Codice della strada e per ragioni di sicurezza - almeno 3 a luce rossa fissa nel cono del raggio visivo per chi guarda la barriera percorrendo la strada, oltre eventuali integrazioni a luce gialla lampeggiante.



- L'accesso al cantiere sarà consentito alle persone e agli automezzi autorizzati; questi ultimi sosterranno in appositi spazi e solo per il tempo necessario ai lavori per cui saranno impiegati.

Misure Preventive e Protettive generali:

1) Recinzione del cantiere: misure organizzative;

PRESCRIZIONI ORGANIZZATIVE:

Caratteristiche di sicurezza. L'area interessata dai lavori dovrà essere delimitata con una recinzione, di altezza non inferiore a quella richiesta dal locale regolamento edilizio, in grado di impedire l'accesso di estranei all'area delle lavorazioni: il sistema di confinamento scelto dovrà offrire adeguate garanzie di resistenza sia ai tentativi di superamento sia alle intemperie.

Allo scopo di ridurre i rischi derivanti dalla presenza occasionale di mezzi per la fornitura di materiali, la cui frequenza e quantità è peraltro variabile anche secondo lo stato di evoluzione delle opere, si procederà a redigere un programma degli accessi, correlato al programma dei lavori. In funzione di tale programma, al cui aggiornamento saranno chiamati a collaborare con tempestività i datori di lavoro delle varie imprese presenti in cantiere, si prevedranno adeguate aree di carico e scarico nel cantiere, e personale a terra per guidare i mezzi all'interno del cantiere stesso.

I rischi presenti sono quelli legati alla circolazione dei veicoli, mezzi di trasporto, mezzi d'opera e mezzi pesanti ed alla interferenza tra mezzi del cantiere e di terzi. La strada d'accesso è unica ed è previsto che non vi sia interferenza tra mezzi che operano al trasporto esterno e mezzi assegnati alla realizzazione delle opere. L'accesso così come la circolazione all'interno dell'area è regolato da precise disposizioni che in questo PSC si specificano e che sono da applicare da parte degli addetti/tecnici presenti a qualsiasi titolo del cantiere.

Definizione delle misure preventive:

- L'ingresso principale sarà preceduto da segnaletica stradale che indichi il pericolo di possibile uscita mezzi pesanti e/o ingombranti.
- Si consiglia la prudenza e di mantenere una velocità limitata.
- I segnali andranno posti nei 2 sensi di marcia e non dovranno in nessun modo restringere lo spazio a disposizione dei pedoni e veicoli che transitano sulla strada pubblica.
- Superato l'ingresso verrà posto il cartello di fine dei limiti precedenti.
- I cancelli dovranno essere mantenuti di regola chiusi, salvo esigenze operative temporanee (in particolare per il varco A) ed aperti all'occorrenza. Durante la chiusura serale, notturna e festiva del cantiere i cancelli dovranno essere anche serrati e attivati i segnali luminosi prescritti.
- L'accesso al cantiere sarà consentito alle persone e agli automezzi autorizzati; questi ultimi sosterranno in appositi spazi e solo per il tempo necessario ai lavori per cui saranno impiegati.

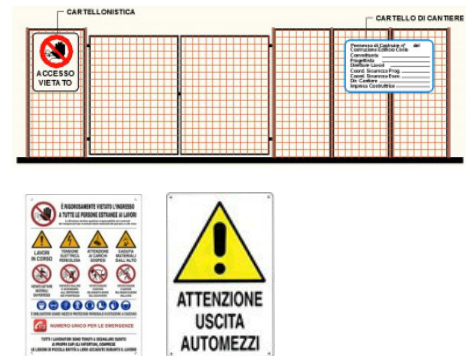

Misure Preventive e Protettive generali:

1) Entrata e uscita dal cantiere: misure organizzative;

PRESCRIZIONI ORGANIZZATIVE:

L'entrata, l'uscita dal cantiere debbono svolgersi con prudenza ed a velocità particolarmente moderata, soprattutto quando si tratta di veicoli pesanti, che trasportano carichi ingombranti o quando si agisce con scarsa visibilità. In relazione alla complessità del cantiere la velocità massima in tutta l'area sarà di 10 Km/h per le aree attive e di 30 Km/h per la viabilità. Qualora per agire in cantiere fossero necessarie più manovre e/o manovre impegnative, un addetto a terra coadiuverà il conducente con segnalazioni manuali. In casi di uscita, ingresso e/o spostamenti di mezzi lenti, pesanti o ingombranti, in presenza di terzi estranei, il personale del cantiere dovrà segnalare gli eventuali pericoli e regolare la circolazione pedonale e veicolare. Il personale incaricato della regolazione del traffico dovrà essere adeguatamente preparato.

2) Accesso al cantiere di personale operativo: misure organizzative;

PRESCRIZIONI ORGANIZZATIVE:

Al cantiere avranno accesso solamente i dipendenti delle ditte appaltatrici, dei subappaltatori e similari. Tutte le ditte a cui è consentito l'accesso dovranno, preventivamente, depositare presso il cantiere, insieme agli altri documenti previsti, il libro matricola. Tutti i lavoratori che operano all'interno del cantiere devono essere muniti di apposita tessera di riconoscimento corredata di fotografia, contenente le generalità del lavoratore e l'indicazione del datore di lavoro. I lavoratori sono tenuti ad esporre detta tessera di riconoscimento. Tale obbligo grava anche in capo ai lavoratori autonomi che esercitano direttamente la propria attività nel medesimo luogo di lavoro, i quali sono tenuti a provvedervi per proprio conto. Al momento dell'ingresso in cantiere il capocantiere dovrà controllare l'identità di ciascun lavoratore, controllando il cartellino personale, e verificando che risulti regolarmente iscritto nel libro matricola. Il Direttore dei Lavori e/o il Coordinatore per la Sicurezza in fase di esecuzione, dovranno eseguire analoga verifica in occasione delle visite in cantiere. Il lavoratore che risulti sprovvisto di cartellino identificativo sarà allontanato dal cantiere; il Direttore dei Lavori potrà eccezionalmente autorizzare la permanenza del lavoratore solo nel caso in cui sia possibile l'identificazione, in modo inequivocabile (tramite documento di identità), e purchè risulti, comunque, regolarmente iscritto nel libro matricola.

3) Ingresso di macchine ed attrezzature in cantiere: misure organizzative;

PRESCRIZIONI ORGANIZZATIVE:

Tutti i POS, sia delle ditte esecutrici che dei subappaltatori o subaffidatari, devono contenere le schede relative alle macchine e attrezzature che si prevede di utilizzare in cantiere. Il capo cantiere ha l'obbligo di verificare la corrispondenza della macchina o attrezzatura con quanto indicato nella scheda, in particolare la presenza dei dispositivi di sicurezza. Nel caso le macchine e le attrezzature vengano sostituite o integrate durante lo svolgimento dei lavori il POS dovrà essere integrato con la scheda relativa alla nuova macchina e dovranno essere ripetute le verifiche.

4) Accesso dei mezzi di fornitura: misure organizzative;

PRESCRIZIONI ORGANIZZATIVE:

Allo scopo di ridurre i rischi derivanti dalla presenza occasionale di mezzi per la fornitura di materiali, la cui frequenza e quantità è peraltro variabile anche secondo lo stato di evoluzione della costruzione, si procederà a redigere un programma degli accessi, correlato al programma dei lavori. In funzione di tale programma, al cui aggiornamento saranno chiamati a collaborare con tempestività i datori di lavoro delle varie imprese presenti in cantiere, si prevedranno adeguate aree di carico e scarico nel cantiere, e personale a terra per guidare i mezzi all'interno del cantiere stesso.

5) Ingresso di nuovo personale in cantiere: misure organizzative;

PRESCRIZIONI ORGANIZZATIVE:

Al momento dell'ingresso in cantiere di nuovo personale, sia dipendente delle ditte esecutrici che eventuali subappaltatori, dovrà essere tenuta una riunione di coordinamento per informare i lavoratori dell'organizzazione del cantiere e delle lavorazioni in corso. Dovranno essere poi esaminate le eventuali interferenze con le lavorazioni in corso nel caso in cui si inizino nuove attività.

RISCHI SPECIFICI:

- 1) Caduta di materiale dall'alto o a livello;
- 2) Investimento, ribaltamento;

SEGNALETICA:

 Divieto di accesso alle persone non autorizzate	 Autoveicoli non autorizzati	 Vietato accesso	 Cartello						
--	--	--	---	--	--	--	--	--	--

Viabilità principale di cantiere

Il cantiere prevede una viabilità dedicata: SI ; NO

Per le attività di cantiere che si sviluppano su superfici libere, viene predisposta una viabilità dedicata di cantiere con la separazione di percorsi pedonali e carrabili.

RISCHI

Nei tratti di viabilità comune i rischi presenti sono quelli legati alla presenza di addetti ai lavori nei diversi lotti con il relativo di passaggio di mezzi e pedoni, ed alla circolazione dei veicoli, mezzi d'opera e mezzi pesanti del cantiere.

Causa di possibili pericoli sono i tratti in cui, per cause di forza maggiore, non è possibile tenere separati i percorsi dei mezzi diretti alle differenti aree dove si troveranno a circolare numerosi mezzi d'opera.

PRESCRIZIONI:

- In base alle situazioni concrete che si verificheranno, sarà onere dell'impresa appaltatrice, in accordo con la direzione lavori, collocare la segnaletica e tutte le precauzioni che si rendessero necessarie.

- Come risulta evidente e per i motivi già ricordati (lavorazioni contemporanee, etc.) nello svolgersi dei lavori è richiesta grande prudenza. Il personale del cantiere dovrà impegnarsi a segnalare gli eventuali pericoli ai presenti oltreché fornire le adeguate indicazioni agli autisti dei diversi mezzi.
- La velocità massima in tutta l'area sarà di 30 Km/h, e di 10 Km/h nei pressi delle zone attive di cantiere. Sarà vietato il sorpasso e la fermata lungo le vie di accesso e di transito.
- Il personale incaricato della regolazione del traffico dovrà essere adeguatamente istruito, attrezzato (bandierine e/o palette segnaletiche) ed abbigliato (bretelle o gilet ad alta visibilità)
- I mezzi d'opera dovranno essere provvisti di dispositivi di segnalazione acustica e luminosa del movimento.
- I percorsi pedonali all'interno del cantiere dovranno essere quanto più distinti possibile da quelli carrabili predisponendo piste dedicate (da modificare nel corso dei lavori in base alle esigenze) e transennature, complete di cartellonistica indicativa.
- All'interno del cantiere si prevede che il traffico dei mezzi avvenga con direzione da definirsi sul posto in base alle specifiche esigenze e all'avanzamento progressivo dei lavori, distinguendo in generale i percorsi per i camion e gli autocarri che devono depositare, defilare e/o caricare materiali e subito allontanarsi, da quello dei mezzi operativi sul posto. Detti percorsi saranno evidenziati sul posto posizionando barriere new jersey in plastica ai lati, da spostare/modificare all'occorrenza e con l'evolversi del cantiere (costi sicurezza).
- I percorsi interni, modificati nel corso dei lavori, devono essere anche di volta in volta corredati da cartelli informativi e prescrittivi (costi sicurezza) che indichino chiaramente le vie dedicate ad un tipo di transito dalle altre.
- All'interno del cantiere dovrà comunque essere assicurata la viabilità in condizioni di sicurezza sia per gli addetti che per i mezzi d'opera. La velocità di questi ultimi dovrà tener conto delle caratteristiche del percorso, della natura, del volume e del peso dei carichi trasportati. In tal modo dovrà essere garantita la stabilità del mezzo e del suo carico in funzione delle sollecitazioni dinamiche in partenza ed arresto.

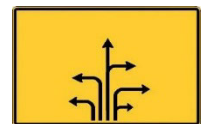

Misure Preventive e Protettive generali:

1) Viabilità principale di cantiere: misure organizzative;

PRESCRIZIONI ORGANIZZATIVE:

All'interno del cantiere, la circolazione degli automezzi e delle macchine semoventi deve essere regolata con norme il più possibile simili a quelle della circolazione su strade pubbliche, la velocità deve essere limitata a seconda delle caratteristiche e condizioni dei percorsi e dei mezzi. Le strade devono essere atte a resistere al transito dei mezzi di cui è previsto l'impiego, con pendenze e curve adeguate ed essere mantenute costantemente in condizioni soddisfacenti. La larghezza delle strade e delle rampe deve essere tale da consentire un franco di almeno 0,70 metri oltre la sagoma di ingombro massimo dei mezzi previsti. Qualora il franco venga limitato ad un solo lato, devono essere realizzate, nell'altro lato, piazzole o nicchie di rifugio ad intervalli non superiori a 20 metri una dall'altra. Verranno posati, sulla viabilità ordinaria, cartelli di pericolo, indicanti la possibilità di incrociare automezzi ingombranti in azione nel cantiere, in uscita dal medesimo o in sua prossimità. Sarà vietato impegnare gli spazi esterni al cantiere se non per lo stretto tempo necessario alla realizzazione delle lavorazioni richieste. In caso di necessità, a causa della tipologia delle lavorazioni, l'attività in area particolarmente critica dovrà essere autorizzata dalla D.L. In accordo con il coordinatore per la sicurezza in fase di esecuzione.

2) Norme per la circolazione in cantiere;

PRESCRIZIONI ORGANIZZATIVE:

Nelle strade interne al cantiere vigono le stesse norme del "codice della strada" con le seguenti prescrizioni dovute all'operatività dei mezzi ed alla sicurezza di tutto il personale.

1) Tutti gli automezzi devono essere in perfetta regola con le norme previste dalla vigente legislazione sulla circolazione stradale (collaudo, revisioni, assicurazione, bollo, etc.). **2)** La velocità massima consentita è di 30 km/h. In presenza di lavori o persone in transito sulle strade, i veicoli devono procedere a passo d'uomo. **3)** È obbligatorio osservare i percorsi la segnaletica ed i divieti esposti sulle strade e seguire le indicazioni del PSC. **4)** Dare la precedenza a tutti i pedoni e a tutti i mezzi industriali (escavatori, autopale, dumper, ecc.). **5)** È vietato sostare davanti agli ingressi dei capannoni e delle aree operative. **6)** È vietato sostare nei pressi di fabbricati in cui si stiano realizzando scavi a perimetro ovvero all'interno. **7)** È vietato sovraccaricare gli automezzi. **8)** È vietato lavare gli automezzi in genere, specialmente se hanno trasportato materie corrosive, combustibili o comunque inquinanti. **9)** È vietato, pena l'immediato allontanamento, entrare in cantiere con abbigliamento non idoneo: in calzoncini corti,

canottiera, sandali, zoccoli. **10)** Il personale delle imprese autorizzato ad accedere deve obbligatoriamente indossare gli indumenti da lavoro previsti dalle norme di legge e necessari per evitare qualsiasi contatto con inquinanti. **11)** In caso di situazioni di emergenza, raggiungere in maniera ordinata il punto di raccolta. **12)** In caso di abbandono generale del cantiere, i veicoli in circolazione devono essere parcheggiati al lato delle strade, per lasciare libero e sicuro l'esodo dei pedoni ed il passaggio ai mezzi di emergenza e di soccorso. **13)** Gli autisti devono lasciare il proprio mezzo con il moto motore spento, la chiave nel quadro di accensione e raggiungere anch'essi la zona di incontro più vicina.

RISCHI SPECIFICI:

1) Investimento, ribaltamento;

SEGNALETICA:

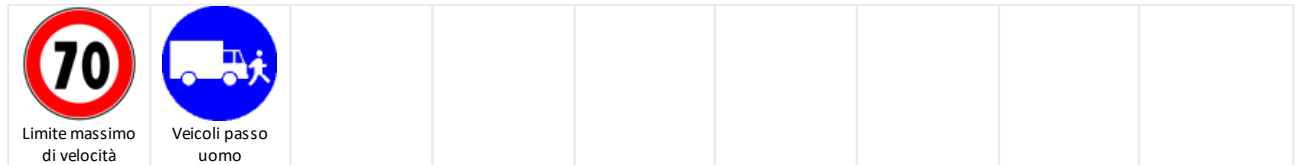

Viabilità esterna al cantiere

La viabilità principale di accesso all'area di Ponticelli è costituita dalla SS162 e dall'autostrada A1 Milano-Napoli.

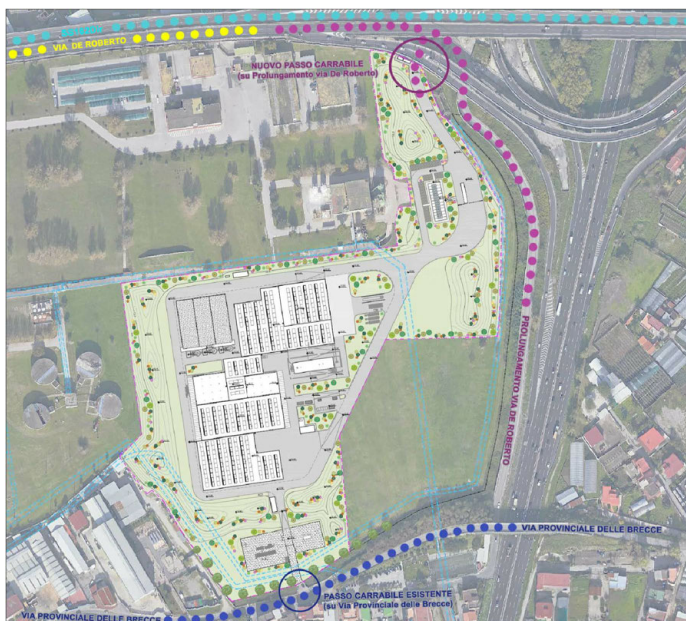

Non è necessario predisporre un Piano del traffico per la gestione della viabilità alternativa, dal momento che ogni lavorazione avverrà all'esterno della carreggiata stradale di Via Provinciale delle Breccie e di Strada Comunale Galeone (laterale di Via De Roberto), sempre libere al transito locale. Tuttavia, in considerazione del limitato calibro di Via Provinciale delle Breccie è indispensabile redigere un programma delle principali esigenze di transito connesse al cantiere (*costi sicurezza*).

Rampe d'accesso a scavi o rilevati

Il cantiere prevede rampe d'accesso a scavi o rilevati: SI ; NO

Descrizione: Il riassetto morfologico dell'area, i lavori per la realizzazione delle fondazioni dei nuovi fabbricati richiedono la realizzazione di scavi, anche di notevole entità, l'accesso agli scavi deve avvenire con idonee rampe.

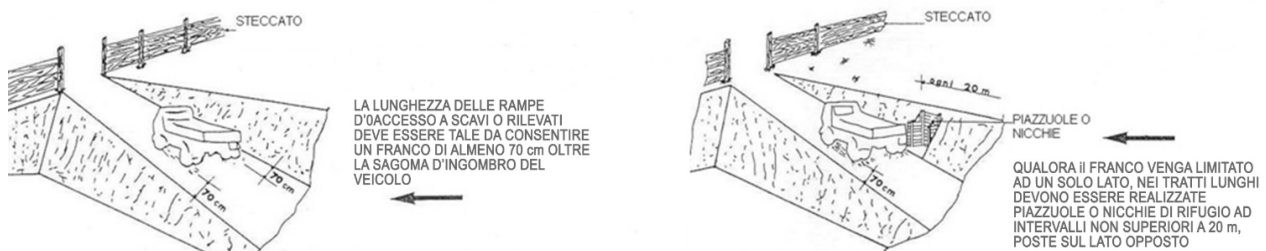

Misure Preventive e Protettive generali:

1) Rampe d'accesso a scavi o rilevati: misure organizzative;

PRESCRIZIONI ORGANIZZATIVE:

Le rampe di accesso al fondo degli scavi di splateamento o di sbancamento, nonché per l'accesso in quota a rilevati, devono avere una carreggiata solida, atta a resistere al transito dei mezzi di trasporto di cui è previsto l'impiego, ed una pendenza adeguata alla possibilità dei mezzi stessi. L'accesso pedonale deve essere reso indipendente dall'accesso carrabile; solo nel caso non fosse possibile realizzare tale accesso, la larghezza delle rampe deve essere tale da consentire un franco di almeno 70 centimetri, oltre la sagoma di ingombro del veicolo. Qualora nei tratti lunghi il franco venga limitato ad un solo lato, devono essere realizzate piazzuole o nicchie di rifugio ad intervalli non superiori a 20 metri lungo l'altro lato.

I viottoli e le scale con gradini ricavati nel terreno o nella roccia devono essere provvisti di parapetto nei tratti prospicienti il vuoto quando il dislivello superi i 2 metri.

Le alzate dei gradini ricavati in terreno friabile devono essere sostenute, ove occorra, con tavole e paletti robusti o altri sistemi che garantiscano idonea stabilità.

Alle vie di accesso ed ai punti pericolosi non proteggibili devono essere apposte segnalazioni opportune e devono essere adottate le disposizioni necessarie per evitare la caduta di gravi dal terreno a monte dei posti di lavoro.

RIFERIMENTI NORMATIVI:

Accesso agli scavi - All. XVIII al D.Lgs. 81/08.

RISCHI SPECIFICI:

1) Investimento, ribaltamento;

Servizi igienico-assistenziali

La durata dei lavori e il numero di imprese che presumibilmente saranno presenti nel corso dei lavori richiederanno l'installazione di un'area baraccamento importante e articolata, dove sarà istituito il quartier generale di gestione della logistica di cantiere e dei rapporti con l'esterno.

È preferibile, stante il tipo e la dislocazione del cantiere e la successione delle Fasi previste, che siano realizzate installazioni permanenti in una porzione periferica dell'area, mai interessata direttamente alla realizzazione delle opere. Per questa ragione in questa sede è individuata quale posizione ottimale (cfr Tavole allegate al presente Piano) la porzione centrale dell'area.

In tal modo, anche le finiture finali e le strade interne del nuovo impianto potranno essere realizzate senza necessità di modificare l'assetto del quartier generale, evitando ulteriori rischi e misure di coordinamento.

PROCEDURE

Si prevede (costi sicurezza), l'installazione di:

- N°6 baracche, del tipo prefabbricato a container monoblocco di dimensioni 2,40 x 4,50 x 2,70 m ciascuna, pavimentate, coibentate termicamente, illuminate ed aerate, con la valenza di:
 - locali spogliatoio ed infermeria per primo soccorso (n°3);
 - refettorio e ristoro (n°3).
- N°1 baracca, ottenuta per assemblaggio di più elementi standard del tipo prefabbricato a container monoblocco, a raggiungere le dimensioni finite pari a 7,20 x 4,50 x 2,70 m, pavimentata, coibentata termicamente, illuminata ed aerata, con la valenza di:
 - quartiere generale, ufficio del Capo cantiere capogruppo, sede di conservazione di tutti i documenti d'impresa e luogo di installazione del dispositivo di registrazione delle presenze giornaliere;



- spazio riservato a riunioni organizzative e di coordinamento (DL, CSE, collaudatore, ecc.);
- ricevimento visitatori;
- archivio cronoprogramma, documenti sicurezza, tavole di progetto, ecc.



- N°6 baracche del tipo prefabbricato a container in lamiera per ricovero attrezzi di uso comune, DPC, materiali di consumo, ecc.

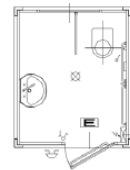

- N°2 locali servizi igienici fissi, da installarsi in prossimità della recinzione di cantiere lato strada dove il collegamento alla fognatura comunale è immediato. Ogni bagno deve essere costituito da un monoblocco in lamiera zincata preverniciata e coibentata, completo di impianto elettrico idrico e di scarico, dotato di wc con cassetta di cacciata e lavabo, installato su base di appoggio, periodicamente pulito e completo dei materiali di consumo.



- N°3 wc di tipo chimico, monoblocco, autopulente ed igienizzante, a disposizione per le attività itineranti nell'area di cantiere più lontane dall'area baraccamento (artigiani, subaffidatari con brevi permanenze, visitatori, ecc.).

RISCHI

I rischi connessi all'installazione dei baraccamenti derivano dall'interferenza tra e con le macchine operatrici e dall'interferenza con il traffico locale su strada, oltre che dall'utilizzo di attrezzature d'uso comune, quindi in particolare investimento e ferimento.

Misure Preventive e Protettive generali:

1) Servizi igienico-assistenziali: Prescrizioni;

PRESCRIZIONI ORGANIZZATIVE:

1) Le baracche devono essere posizionate in modo che il pavimento si mantenga sopraelevato, mediante intercapedini, di almeno 30 cm rispetto al terreno; questo per un raggio di 10 metri dovrà avere conformazione tale da non permettere l'ingresso di acque superficiali nei baraccamenti. **2)** I baraccamenti dovranno essere utilizzati saltuariamente e non come dimore o impianti fissi di lavoro. **3)** Le installazioni igienico-assistenziali, i relativi arredi e gli accessori dovranno essere tenuti in buono stato di efficienza, conservazione e pulizia per tutta la durata dei lavori. **4)** E' vietato utilizzare i baraccamenti per usi, per esempio depositi di cantiere, che possano comprometterne il mantenimento in efficienza e pulizia, o la loro fruibilità da parte dei lavoratori per scopi non compatibili tra loro, per esempio il locale ricovero-riposo usato anche come ufficio direzionale. **5)** E' vietato l'uso di box in lamiera semplice. **6)** Non è istituito un vero e proprio servizio di mensa presso i baraccamenti, ma organizzato un refettorio per il ristoro e le pause pranzo, consumate con alimenti condotti in cantiere già cotti dall'esterno e non preparati sul posto. **7)** I requisiti minimi che dovranno avere i baraccamenti, del tipo a container sono:

- sufficienti aerazione ed illuminazione naturali assicurati da serramenti apribili;
- altezza minima interna consentita 2,40 m;
- capacità sufficiente in relazione al numero degli utenti possibili;
- disponibilità di sedili;
- difesa dalle intemperie;
- appendiabiti e/o armadietti a doppio scomparto, vani di ricovero oggetti personali ed armadietti;
- acqua minerale e bevande in genere confezionate e conservate in adeguati contenitori;
- piccoli elettrodomestici alimentati elettricamente (scaldavivande, macchina caffè, frigorifero, ecc.);
- impianto di riscaldamento durante la stagione fredda;
- illuminazione artificiale;
- ripiano o tavolo per conservare la documentazione di cantiere;
- attrezzatura di pronto soccorso e medicazione (idonei presidi sanitari di primo soccorso conformi al DM 28/07/58 in quantità proporzionata al numero degli addetti del cantiere); la cassetta di pronto soccorso sarà conservata nella baracca spogliatoio ed opportunamente segnalata con uno o più cartelli per il suo rapido reperimento in caso di necessità (dovrà contenere quanto ordinato dal medico competente, e comunque rispettare gli Artt.1 e 3 del D.M. 2/7/58 modificati ai sensi dell'Art.6 del D.M. 2/7/58 stesso).

Dislocazione delle zone di carico e scarico

da integrare in fase realizzativa

Collocazione: La collocazione e le caratteristiche vengono concordate dalla DLL in accordo con il gestore dell'impianto e la Ditta appaltatrice in fase realizzativa

Misure Preventive e Protettive generali:

1) Dislocazione delle zone di carico e scarico: misure organizzative;

PRESCRIZIONI ORGANIZZATIVE:

Dislocazione delle zone di carico e scarico. Le zone di carico e scarico andranno posizionate: **a)** nelle aree periferiche del cantiere, per non essere d'intralcio con le lavorazioni presenti; **b)** in prossimità degli accessi carrabili, per ridurre le interferenze dei mezzi di trasporto con le lavorazioni; **c)** in prossimità delle zone di stoccaggio, per ridurre i tempi di movimentazione dei carichi con la gru e il passaggio degli stessi su postazioni di lavoro fisse.

PRESCRIZIONI ESECUTIVE:

Il carico e scarico delle macchine di cantiere da autocarro o dal carrellone-pianale dovrà avvenire, all'interno dell'area recintata del cantiere, solo in casi eccezionali, attuando specifiche procedure col CSE potranno essere effettuate in aree stradali o pubbliche. Durante lo scarico dal carrellone-pianale è comunque richiesta persona a terra in ausilio al manovratore del mezzo. Le operazioni di scarico del mezzo e di movimentazione dei materiali di consumo andranno effettuate con mezzo di sollevamento (grù); per tali circostanze si dovranno impartire disposizioni finalizzate ad assicurare l'assenza di personale nelle zone di manovra.

RISCHI SPECIFICI:

- 1) Investimento, ribaltamento;
- 2) Caduta di materiale dall'alto o a livello;

Zone di stoccaggio e magazzino

La dimensione dell'area di intervento è tale che gli spazi disponibili per i depositi e gli stoccaggi vari saranno limitati e richiederanno la progressiva gestione durante i lavori in base alle esigenze.

Procedure

- Il piano di approvvigionamento deve prevedere di condurre in situ attrezzature, materiali ed elementi in numero commisurato alle esigenze di avanzamento del cantiere, in modo da ridurre quanto più possibile sia l'estensione degli stoccaggi che la loro durata.
- il cantiere sarà organizzato in modo che la destinazione d'uso di ogni area di stoccaggio sia mantenuta per la maggior durata possibile.

Valutazione dei rischi

I rischi connessi alla predisposizione e gestione delle aree di deposito e stoccaggio sono principalmente legati alla movimentazione dei mezzi, con interferenza tra e con le macchine operatrici e con la viabilità interna dell'impianto, sia quella viaria che quella pedonale, oltre che all'improprio posizionamento dei materiali ed attrezzature, che, se male accatastati, possono investire e ferire il personale di cantiere nelle immediate vicinanze.

Prescrizioni

È prescritta la redazione di un piano di installazione e gestione delle aree di stoccaggio, da aggiornare nel corso dei lavori in base agli sviluppi del cantiere, alla modifica dei piani e degli spazi di lavoro e delle specifiche esigenze. Il Piano, che dovrà essere gestito dall'Impresa appaltatrice capogruppo, di volta in volta in coordinamento con le Imprese appaltatrici mandanti e/o subappaltatrici coinvolte, dovrà essere teso alla massima riduzione dei rischi.

In generale:

- le aree deputate all'accatastamento di armature, attrezzature, ecc., dovranno essere chiaramente transennate e segnalate e rese accessibili esclusivamente alle squadre direttamente impegnate nelle specifiche lavorazioni che ne richiedono l'utilizzo;
- la destinazione d'uso di ogni area deve essere valutata in modo da ridurre quanto possibile la distanza tra i depositi e il punto in cui le attrezzature e gli elementi stoccati devono essere utilizzati;
- i rifiuti prodotti durante le lavorazioni saranno stoccati temporaneamente, divisi per tipo, in cantiere e/o presso l'area di baraccamento e conferiti ogni settimana ai centri di raccolta autorizzati e/o alla piattaforma ecologica più vicina, previa stipula di convenzione;
- le terre di scavo e i rifiuti minuti (carta, plastica, ferro, legname, ecc.) dovranno essere chiaramente identificati con cartelli (CER e/o tipo rifiuto) e conservati fino a smaltimento in contenitori o spazi adeguati e confinati;



- deve sempre essere creato uno strato di appoggio di sottofondo sufficientemente piano e stabile, tenendo in considerazione il peso del deposito;
- è necessario che la distanza tra i depositi puntuali e il ciglio dello scavo sia adeguata (≥ 100 cm) e, in mancanza di spazio, verificata comunque la stabilità della scarpata, siano poste delle transenne protettive (*costi sicurezza*);

Si evidenziano le seguenti tipologie di stoccaggi:

- deve sempre essere creato uno strato di appoggio di sottofondo sufficientemente piano e stabile, tenendo in considerazione il peso del deposito;
- è necessario che la distanza tra i depositi puntuali e il ciglio dello scavo sia adeguata (≥ 100 cm) e, in mancanza di spazio, verificata comunque la stabilità della scarpata, siano poste delle transenne protettive (*costi sicurezza*);

Si evidenziano le seguenti tipologie di stoccaggi:

Stoccaggio laterizi/manufatti: Lo stoccaggio deve avvenire su un'area piana, necessaria soprattutto se l'imballaggio dei prodotti è privo di pedana in legno o se si devono sovrapporre più pacchi. Il materiale non deve appoggiare direttamente sul terreno, per evitare il contatto con sostanze che potrebbero successivamente causare difetti.

Stoccaggio ferro: Lo stoccaggio delle armature deve avvenire per cumuli stabili, seguendo l'ordine di montaggio, le aree devono essere opportunamente delimitate e segnalate.

Stoccaggio teli: Lo stoccaggio dei teli deve avvenire per tipologia, posti i cumuli stabili, qualora necessario assicurati con cinghie e fasce, le aree devono essere opportunamente delimitate e segnalate.

Stoccaggio condotte: Lo stoccaggio dei tubi deve avvenire per tipologia, posti i cumuli stabili, qualora necessario assicurati con cinghie e fasce, le aree devono essere opportunamente delimitate e segnalate.

Stoccaggio inerti: Lo stoccaggio degli inerti deve avvenire per categorie omogenee in cumuli stabili

Stoccaggio terra: I terreni di scavo e di riporto verranno stoccati in due cumuli distinti. Si provvederà ad evitare che possano rilasciare polvere nell'ambiente circostante sia bagnando le superfici che, qualora non attuabile o efficace la prima soluzione, coprendole con appositi teli.

Stoccaggio strutture prefabbricate: Lo stoccaggio degli elementi prefabbricati deve avvenire per tipologia, posti i cumuli stabili secondo l'ordine indicato nel piano di montaggio, le aree devono essere opportunamente delimitate e segnalate.

Stoccaggio opere impiantistiche: _____

MAGAZZINO (Ci si riferisce qui al magazzino in cui le imprese stoccano le loro attrezzature e materiali)

Si evidenziano le seguenti caratteristiche:

Magazzino all'aperto: _____

Magazzino in container: Nel magazzino in container devono essere riposte tutte le attrezzature non necessarie alle lavorazioni che si stanno svolgendo in quel momento o in caso di sospensione delle attività

Magazzino in edificio: _____

Misure Preventive e Protettive generali:

1) Zone di stoccaggio materiali: misure organizzative;

PRESCRIZIONI ORGANIZZATIVE:

Le zone di stoccaggio dei materiali devono essere identificate e organizzate tenendo conto della viabilità generale e della loro accessibilità. Particolare attenzione deve essere posta per la scelta dei percorsi per la movimentazione dei carichi che devono, quanto più possibile, evitare l'interferenza con zone in cui si svolgono lavorazioni.

Le aree devono essere opportunamente spianate e drenate al fine di garantire la stabilità dei depositi. È vietato costituire depositi di materiali presso il ciglio degli scavi; qualora tali depositi siano necessari per le condizioni di lavoro, si deve provvedere alle necessarie puntellature o sostegno preventivo della corrispondente parete di scavo.

2) Zone di deposito attrezzature: misure organizzative;

PRESCRIZIONI ORGANIZZATIVE:

Le zone di deposito delle attrezzature di lavoro andranno differenziate per attrezzi e mezzi d'opera, posizionate in prossimità degli accessi dei lavoratori e comunque in maniera tale da non interferire con le lavorazioni presenti.

RISCHI SPECIFICI:

1) Caduta di materiale dall'alto o a livello;

2) Investimento, ribaltamento;

Zone di deposito dei materiali con pericolo d'incendio o di esplosione

Dovranno essere installati i seguenti impianti e/o depositi:

bombole gas propano (per riscaldamento) _____

deposito bombole ossigeno – acetilene Ubicazione, distanze e condizioni di sicurezza: Il deposito deve avvenire in idonei contenitori, posti in posizione defilata e comunque al di fuori delle aree di lavorazione, l'area destinata allo stoccaggio deve essere munita di accessi controllati e deve trovarsi lontana da fonti da calore.

deposito oli lubrificanti

Ubicazione, distanze e condizioni di sicurezza: Il deposito deve avvenire in idonei contenitori, posti in posizione defilata e comunque al di fuori delle aree di lavorazione, l'area destinata allo stoccaggio deve essere munita di accessi controllati e deve trovarsi lontana da fonti da calore.

deposito carburanti: Il deposito deve avvenire in serbatoi fissi per l'accumulo e la conservazione del gasolio e dei carburanti in genere. Il serbatoio deve essere installato in posizione defilata e comunque al di fuori delle aree di lavorazione, deve possedere la vasca di fondo ed essere recintato, segnalato e coperto all'occorrenza.



PROCEDURA DI RIFORNIMENTO MEZZI IN CANTIERE

L'emanazione del D.M. 22 novembre 2017, entrato in vigore il 5 gennaio 2018, abroga le precedenti regole tecniche di prevenzione incendi relative ai distributori mobili e unifica gli adempimenti necessari.

Le disposizioni tecniche del decreto si intendono da applicare sia ai contenitori-distributori di nuova installazione che a quelli già esistenti, con l'obiettivo di:

- minimizzare le cause di fuoriuscita accidentale di carburante ed il rischio di incendio;
- limitare danni alle persone, all'ambiente e ad edifici e locali contigui all'impianto in caso di evento incidentale;
- consentire ai soccorritori di operare in condizioni di sicurezza.

SINTESI DELLE REGOLE TECNICHE PREVISTE:

- La capacità geometrica massima del contenitore – distributore è di 9 m³.
- I contenitori – distributori devono essere installati esclusivamente su spazio scoperto al di fuori delle zone in cui possono formarsi atmosfere esplosive.
- Oltre a differenziate distanze minime di sicurezza da fabbricati (10m), linee ferroviarie (15m) e linee elettriche (6 m), i contenitori – distributori devono essere contornati da un'area completamente sgombra di almeno 3 m.
- Ogni contenitore – distributore deve essere provvisto di idonea messa a terra.
- In prossimità di ogni contenitore – distributore devono essere presenti almeno 2 estintori portatili con capacità estinguente non inferiore a 21A-89B. Se la capacità complessiva del deposito di distribuzione è superiore a 6 m³, deve essere garantita anche la presenza di un estintore carrellato con capacità estinguente non inferiore a B3.
- Il personale addetto al rifornimento deve essere adeguatamente formato ed in grado di attuare le misure di gestione delle emergenze.
- Il contenitore – distributore deve essere dotato di adeguata cartellonistica di sicurezza, indicante i divieti e le regole di utilizzo.

MODALITÀ OPERATIVE GENERICHE

Nel trattamento generale dello stoccaggio dei materiali a rischio il primo punto riguarda la collocazione del deposito, deve trovarsi al di fuori dell'edificio in costruzione e comunque in posizione defilata, coperto dagli impianti di rilevamenti incendio, dotato di tutti i dpi e le attrezzature antincendio necessarie alle emergenze e sottoposto a controllo e manutenzione periodica.

Inoltre l'area destinata allo stoccaggio deve essere munita di accessi controllati e deve trovarsi lontana da fonti di calore: allo stesso modo tutte le lavorazioni che comportano un innalzamento della temperatura devono essere svolte lontano dall'area di stoccaggio.

Il deposito deve avvenire in idonei contenitori, posti in posizione defilata e comunque al di fuori delle aree di lavorazione, l'area destinata allo stoccaggio deve essere munita di accessi controllati e deve trovarsi lontana da fonti da calore.

Misure Preventive e Protettive generali:

1) Zone di deposito dei materiali con pericolo d'incendio o di esplosione: misure organizzative;

PRESCRIZIONI ORGANIZZATIVE:

Le zone di deposito dei materiali con pericolo d'incendio o di esplosione, sono state posizionate in aree del cantiere periferiche, meno interessate da spostamenti di mezzi d'opera e/o operai. Inoltre, si è tenuto debito conto degli insediamenti limitrofi al cantiere. I depositi sono sistemati in locali protetti dalle intemperie, dal calore e da altri possibili fonti d'innesco, separandoli secondo la loro natura ed il grado di pericolosità ed adottando per ciascuno le misure precauzionali corrispondenti, indicate dal fabbricante. Le materie ed i prodotti suscettibili di reagire tra di loro dando luogo alla formazione di prodotti pericolosi, esplosioni, incendi, devono essere conservati in luoghi sufficientemente separati ed isolati gli uni dagli altri.

Deve essere materialmente impedito l'accesso ai non autorizzati e vanno segnalati i rispettivi pericoli e specificati i divieti od obblighi adatti ad ogni singolo caso, mediante l'affissione di appositi avvisi od istruzioni e dei simboli di etichettatura.

PRESCRIZIONI ESECUTIVE:

Il deposito e lo stoccaggio del materiale avviene di volta in volta in prossimità delle zone operative. Le varie aree sono delimitate e circonscritte per evitare di creare pericoli e/o interferenze ai passanti.

L'area destinata allo stoccaggio dei materiali dovrà essere ben definita. A tale scopo si rende opportuna la predisposizione di una delimitazione sui soli lati eventualmente prospicienti la principale viabilità di cantiere.

Necessaria la predisposizione di segnaletica di pericolo riferita al rischio di caduta dall'alto di materiali (nella movimentazione con apparecchio di sollevamento), la segnaletica riferita al codice di comunicazione gestuale tra personale a terra (facente funzione di imbracatore) ed addetto alla conduzione dell'apparecchio di sollevamento.

La scelta dei predetti mezzi ausiliari di sollevamento, che dovranno essere presenti in cantiere nel numero strettamente necessario per non ingenerare confusioni o peggiori usi impropri, dovrà essere fatta tenendo conto dei carichi da movimentarsi in cantiere e delle dimensioni degli stessi. L'efficienza dei tiranti di fune, delle catene e delle brache andrà verificata periodicamente (almeno ogni tre mesi) dal capocantiere e/o dai lavoratori interessati. Il deposito verticale di materiali sovrapponibili non dovrà andare ad una altezza superiore a metri 2,00 onde evitare sforzi all'operatore sia nel deposito sia nel prelievo (qualora effettuati manualmente). A detti depositi si dovrà assicurare adeguata stabilità. Tra i materiali in deposito si dovranno assicurare passaggi per il personale aventi larghezza non inferiore a 70 cm al fine di agevolare le azioni di imbracco. Nello stoccaggio dei materiali a sezione circolare (quali ad esempio tubazioni, manufatti in c.a. polifore, ecc. presenti in cantiere soprattutto nella fase di realizzazione delle opere di urbanizzazione) andranno predisposte zeppe/cunei atti ad evitare il franamento naturale degli elementi depositati. Circa i materiali quali elementi di ponteggio, tavolame, ferri per armatura, movimentati a mezzo apparecchio di sollevamento (gru, argano a cavalletto/bandiera) si dovrà assicurare loro una corretta imbracatura (a stozzo) a mezzo elementi ausiliari di sollevamento (tiranti di fune) adeguati per portata ed i cui eventuali ganci dovranno essere corredati di sicurezza antisfilo del carico. Nello stoccaggio di particolari materiali (ferri, tubi, ecc.) evitare parti sporgenti rispetto alla sagoma d'ingombro dello stoccaggio degli stessi. Eventuali ed inevitabili sporgenze andranno rese ben visibili. Per quanto attiene i materiali di risulta (inerti derivanti da sfridi di lavorazione) si dovrà provvedere al loro graduale allontanamento dai punti di lavoro a vantaggio della viabilità e dello stesso spazio di lavoro.

RISCHI SPECIFICI:

- 1) Investimento, ribaltamento;
- 2) Caduta di materiale dall'alto o a livello;
- 3) Incendio;

MISURE TECNICHE E ORGANIZZATIVE:

Misure tecniche, organizzative e procedurali. Al fine ridurre al minimo possibile i rischi d'incendio causati da materiali, sostanze e prodotti infiammabili e/o esplosivi, le attività lavorative devono essere progettate e organizzate, nel rispetto delle condizioni di salute e sicurezza dei lavoratori, tenendo conto delle seguenti indicazioni: **a)** le quantità di materiali, sostanze e prodotti infiammabili o esplosivi presenti sul posto di lavoro devono essere ridotte al minimo possibile in funzione alle necessità di lavorazione; **b)** deve essere evitata la presenza, nei luoghi di lavoro dove si opera con sostanze infiammabili, di fonti di accensione che potrebbero dar luogo a incendi ed esplosioni; **c)** devono essere evitate condizioni avverse che potrebbero provocare effetti dannosi ad opera di sostanze o miscele di sostanze chimicamente instabili; **d)** la gestione della conservazione, manipolazione, trasporto e raccolta degli scarti deve essere effettuata con metodi di lavoro appropriati; **e)** i lavoratori devono essere adeguatamente formati in merito alle misure d'emergenza da attuare per limitare gli effetti

pregiudizievoli sulla salute e sicurezza dei lavoratori in caso di incendio o di esplosione dovuti all'accensione di sostanze infiammabili, o gli effetti dannosi derivanti da sostanze o miscele di sostanze chimicamente instabili.

Attrezzature di lavoro e sistemi di protezione. Le attrezzature di lavoro e i sistemi di protezione collettiva ed individuale messi a disposizione dei lavoratori devono essere conformi alle disposizioni legislative e regolamentari pertinenti e non essere fonti di innesco di incendi o esplosioni.

Sistemi e dispositivi di controllo delle attrezzature di lavoro. Devono essere adottati sistemi e dispositivi di controllo degli impianti, apparecchi e macchinari finalizzati alla limitazione del rischio di esplosione o limitare la pressione delle esplosioni nel rispetto delle condizioni di salute e sicurezza dei lavoratori.

Zone di stoccaggio dei rifiuti

Si evidenziano le seguenti caratteristiche:

Stoccaggio dei rifiuti: La collocazione e le caratteristiche vengono concordate dalla DLL in accordo con il gestore dell'impianto e la Ditta appaltatrice in fase realizzativa

Le ditte che effettueranno i trasporti dovranno: a) essere iscritte all'Albo Nazionale Gestori Attività di Smaltimento Rifiuti per la Categoria 4 [Rifiuti speciali non pericolosi. Si veda comunque la nuova codifica e classificazione dei rifiuti (CER 2015)]; b) essere provviste della strumentazione (mezzi in cui il carico possa facilmente essere coperto) necessaria per evitare ogni dispersione, anche limitata del carico; c) le ditte saranno responsabili della corretta compilazione e tenuta dei formulari e dei registri di carico e scarico.

Misure Preventive e Protettive generali:

1) Zone di stoccaggio dei rifiuti: misure organizzative;

PRESCRIZIONI ORGANIZZATIVE:

Zone di stoccaggio dei rifiuti. Le zone di stoccaggio dei rifiuti devono essere posizionate in aree periferiche del cantiere, in prossimità degli accessi carrabili. Inoltre, nel posizionamento di tali aree si è tenuto conto della necessità di preservare da polveri e esalazioni maleodoranti, sia i lavoratori presenti in cantiere, che gli insediamenti attigui al cantiere stesso.

RISCHI SPECIFICI:

- 1) Investimento, ribaltamento;
- 2) Caduta di materiale dall'alto o a livello;

Postazioni fisse di lavoro

La specificità dei lavori, in particolare riferiti agli scavi, al momento non consente di indicare l'esatta posizione di posti fissi di lavoro o comunque esposti al pericolo di cadute materiali dall'alto. Le postazioni di lavoro saranno protette e seguiranno lo svolgersi del cantiere

Qualora si individuino nuovi posti fissi esposti al pericolo di caduta materiali si provvederà alla compilazione della presente scheda

La specificità dei lavori, in particolare riferiti agli scavi, al momento non consente di indicare l'esatta posizione di posti fissi di lavoro o comunque esposti al pericolo di cadute materiali dall'alto. Le postazioni di lavoro saranno protette e seguiranno lo svolgersi del cantiere

Qualora si individuino nuovi posti fissi esposti al pericolo di caduta materiali si provvederà alla compilazione della presente scheda

Assemblaggio strutture prefabbricate:

- definizione caratteristiche: La collocazione e le caratteristiche vengono concordate dalla DLL in accordo con il gestore dell'impianto e la Ditta appaltatrice in fase realizzativa

Assemblaggio opere elettromeccaniche:

- definizione caratteristiche: La collocazione e le caratteristiche vengono concordate dalla DLL in accordo con il gestore dell'impianto e la Ditta appaltatrice in fase realizzativa

Confezionamento delle malte

- definizione caratteristiche: La collocazione e le caratteristiche vengono concordate dalla DLL in accordo con il gestore dell'impianto e la Ditta appaltatrice in fase realizzativa

Preconfezionamento del ferro

- definizione caratteristiche: La collocazione e le caratteristiche vengono concordate dalla DLL in accordo con il gestore dell'impianto e la Ditta appaltatrice in fase realizzativa

Preconfezionamento carpenteria

- definizione caratteristiche: La collocazione e le caratteristiche vengono concordate dalla DLL in accordo con il gestore dell'impianto e la Ditta appaltatrice in fase realizzativa

Preparazione legname

- definizione caratteristiche: _____

Altri posti di lavoro

- definizione caratteristiche: _____

Impianto elettrico di cantiere

È prevista la realizzazione di impianto elettrico di cantiere - SI , NO

L'impianto e le sue modifiche devono essere realizzati da tecnico abilitato e qualificato che prevede al rilascio della dichiarazione di conformità corredata dagli allegati obbligatori, individuato dall'impresa affidataria/esecutrice; successivamente vengono definiti i punti di attacco per eventuali ditte subappaltatrici.

Il Dpr 462 del 22/10/2001 stabilisce che: "la dichiarazione di conformità equivale a tutti gli effetti ad omologazione dell'impianto"

QUADRO ELETTRICO

Vige l'obbligo da parte della ditta affidataria/esecutrice di installare un quadro ASC per cantiere in corrispondenza del punto di attacco stabilito con la committenza.

I quadri elettrici devono essere posizionati, se non del tipo "a parete", con apposito supporto su un piano orizzontale e dovranno esser muniti, per consentirne lo spostamento, di punti di fissaggio o di presa.

Il quadro elettrico deve essere protetto da interruttore differenziale con sensibilità non superiore a 30 mA.

PRESE E SPINE CEE A BASSA TENSIONE

Le prese a spina debbono avere un indice di protezione non inferiore a IP55 quando il materiale elettrico si trova in ambiente aperto.

I cavi di alimentazione devono essere difesi contro i danneggiamenti meccanici e chimici. Per le prolunghie di alimentazione sono ammesse solo prese incorporate in avvolgicavo oppure prese mobili conformi alla norma CEI 23-12; in ogni caso, per motivi di sicurezza, deve essere limitato al minimo l'utilizzo delle prolunghie. È fatto assoluto divieto di connessione agli apparecchi utilizzatori con altri sistemi diversi dalla presa a spina o dalle morsettiere con serraggio a vite (tipo antitranciamento).

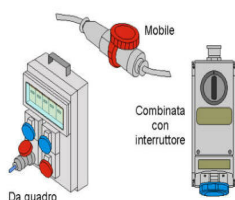
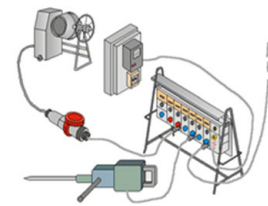

Tensione nominale di impiego (V)	Colore
da 20 a 25	viola
da 40 a 50	bianco
da 100 a 130	giallo
da 200 a 250	blu
da 380 a 480	rosso
da 500 a 690	nero

Protezione dai contatti diretti: nei cantieri questa protezione deve essere del tipo TOTALE così come definito dalle norme e costituita da isolamento, involucro e barriere.

Protezione contro i contatti indiretti: può essere assicurata con differenti metodi, quali: a) Protezione per interruzione automatica (attiva); b) Protezione con l'impiego di componenti elettrici di classe II, doppio isolamento o isolamento equivalente (passiva); c) Protezione mediante separazione elettrica (passiva); d) Protezione mediante bassissima tensione di sicurezza, SELV, o protezione PELV (passiva).

Nel caso di impiego di utensili elettrici si ricordano le seguenti prescrizioni: a) quando si opera a contatto con grandi masse metalliche, in luoghi umidi o in luoghi conduttori ristretti, devono essere alimentati a tensione non superiore a 50 Volt; b) in ogni caso la tensione di alimentazione non deve superare i 220 Volt; c) i cavi di alimentazione devono essere difesi contro i danneggiamenti meccanici e chimici. I) le prese a spina debbono avere un indice di protezione non inferiore a IP55, quando il materiale elettrico si trova in ambiente aperto

Misure Preventive e Protettive generali:

1) Impianto elettrico: misure organizzative;

PRESCRIZIONI ORGANIZZATIVE:

Caratteristiche di sicurezza. Per la fornitura di energia elettrica al cantiere l'impresa deve rivolgersi all'ente distributore. Dal punto di consegna della fornitura ha inizio l'impianto elettrico di cantiere, che solitamente è composto da: quadri (generali e di settore); interruttori; cavi; apparecchi utilizzatori. Agli impianti elettrici dei servizi accessori quali baracche per uffici, mense, dormitori e servizi igienici non si applicano le norme specifiche previste per i cantieri.

Gruppo elettrogeno. Quando la rete elettrica del cantiere viene alimentata da proprio gruppo elettrogeno le masse metalliche del gruppo e delle macchine, apparecchiature, utensili serviti devono essere collegate elettricamente tra di loro e a terra.

Rete elettrica di terzi. Quando le macchine e le apparecchiature fisse, mobili, portatili e trasportabili sono alimentate, anziché da una rete elettrica dell'impresa, da una rete di terzi, l'impresa stessa deve provvedere all'installazione dei dispositivi e degli impianti di protezione in modo da rendere la rete di alimentazione rispondente ai requisiti di sicurezza a meno che, prima della connessione, non venga effettuato un accertamento delle condizioni di sicurezza con particolare riferimento all'idoneità dei mezzi di connessione, delle linee, dei dispositivi di sicurezza e dell'efficienza del collegamento a terra delle masse metalliche. Tale accertamento può essere effettuato anche a cura del proprietario dell'impianto che ne dovrà rilasciare attestazione scritta all'impresa.

Dichiarazione di conformità. L'installatore è in ogni caso tenuto al rilascio della dichiarazione di conformità, integrata dagli allegati previsti dal D.M. 22 gennaio 2008, n. 37, che va conservata in copia in cantiere.

Caratteristiche dell'impianto elettrico. Per ogni quadro elettrico, un interruttore differenziale con Id minore o uguale a 30mA, non può proteggere più di 6 prese (CEI 17-13/4 art. 9.6.2). Gli interruttori magnetotermici, devono essere installati con corrente nominale adeguata al conduttore da proteggere e i conduttori devono avere una sezione adeguata al carico ed alle lunghezze impiegate. Le linee devono essere dimensionate in modo che la caduta di tensione fra il contatore ed un qualsiasi punto dell'impianto non superi il 4% della tensione nominale dell'impianto stesso (CEI 64-8 art. 525). L'ingresso di un cavo nell'apparecchio deve essere realizzato mediante idoneo passacavo, in modo da non compromettere il grado di protezione ed evitare che, tirando il cavo medesimo, le connessioni siano sollecitate a trazione. I quadri di distribuzione di cantiere, collegati attraverso alle linee principali al quadro principale, contengono: i dispositivi di protezione contro le sovracorrenti e contro i contatti indiretti, nonché le prese per l'alimentazione delle macchine, delle attrezzature e degli impianti presenti in cantiere e, ovviamente, Ai quadri di distribuzione resi operativi dall'impresa appaltatrice, si collegheranno anche le eventuali imprese subappaltatrici chiamate a svolgere parte dei lavori previsti nell'appalto con propri sotto-quadri idonei all'uso di cantiere. Le linee di alimentazione e distribuzione, anche se per i cantieri edili non sussiste l'obbligo del progetto dell'impianto elettrico, devono essere dimensionate con particolare attenzione alla caduta di tensione e alla portata nominale del cavo in riferimento al carico da alimentare. Inoltre, l'installazione deve essere effettuata in modo tale da eliminare il rischio di sollecitazione sulle connessioni dei conduttori e il rischio di danneggiamento meccanico. Per le apparecchiature di tipo "trasportabile", "mobile" o "portatile", possono essere utilizzati solo cavi con conduttore flessibile tipo HO7RN-F o equivalente purché in grado di assicurare l'adeguata resistenza all'acqua e all'abrasione. Per le apparecchiature di tipo "fisso" è possibile utilizzare altre tipologie di cavi che non necessitano delle stesse caratteristiche (HO7V-K, HO7V-R, ecc.).

RISCHI SPECIFICI:

1) Elettrocuzione;

Impianti di terra, di protezione contro le scariche atmosferiche e impianto di illuminazione

È prevista la realizzazione di impianto di terra - SI , NO

L'impianto di terra dovrà essere realizzato in modo da garantire la protezione contro i contatti indiretti: a tale scopo si costruirà l'impianto coordinandolo con le protezioni attive presenti (interruttori e/o dispositivi differenziali) realizzando, in questo modo, il sistema in grado di offrire il maggior grado di sicurezza possibile. L'impianto di messa a terra, inoltre, dovrà essere realizzato ad anello chiuso, per conservare l'equi potenzialità delle masse, anche in caso di taglio accidentale di un conduttore di terra.

Dovrà possibilmente essere unico per evitare, in presenza di impianti di terra separati, che in caso di doppio guasto a terra ininterrotto si possano stabilire differenze di potenziale (fino a 400V) pericolose tra due masse.

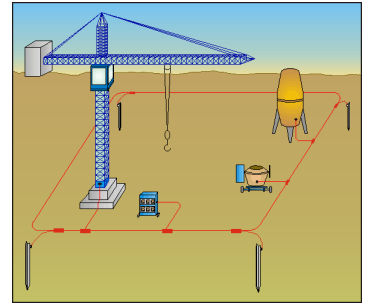

È prevista la realizzazione di impianto contro le scariche atmosferiche - SI , NO

Qualora sul cantiere si renda necessario la presenza anche di un impianto di protezione dalle scariche atmosferiche, allora l'impianto di messa a terra dovrà, oltre ad essere unico per l'intero cantiere, anche essere collegato al dispersore delle scariche atmosferiche.

Nel distinguere quelle che sono le strutture metalliche del cantiere che necessitano di essere collegate all'impianto di protezione dalle scariche atmosferiche da quelle cosiddette autoprotette, ci si dovrà riferire ad un apposito calcolo di verifica, eseguito secondo le vigenti norme CEI.

Misure Preventive e Protettive generali:

1) Impianto di terra: misure organizzative;

PRESCRIZIONI ORGANIZZATIVE:

Caratteristiche di sicurezza. L'impianto di terra deve essere unico per l'intera area occupata dal cantiere è composto almeno da: elementi di dispersione; conduttori di terra; conduttori di protezione; collettore o nodo principale di terra; conduttori equipotenziali.

2) Impianto di protezione contro le scariche atmosferiche: misure organizzative;

PRESCRIZIONI ORGANIZZATIVE:

Caratteristiche di sicurezza. Le strutture metalliche presenti in cantiere, quali ponteggi, gru, ecc, che superano le dimensioni limite per l'autoprotezione devono essere protette contro le scariche atmosferiche. L'impianto di protezione contro le scariche atmosferiche può utilizzare i dispersori previsti per l'opera finita; in ogni caso l'impianto di messa a terra nel cantiere deve essere unico.

3) Impianto di illuminazione: misure organizzative;

PRESCRIZIONI ORGANIZZATIVE:

L'impresa appaltatrice e le imprese subappaltatrici potranno utilizzare solo apparecchi fissi e trasportabili aventi: **1)** classe I e cioè dotati di involucro con isolamento principale (con collegamento di terra) alimentati con una tensione non superiore a 220 V; **2)** classe II e cioè dotati di involucro a doppio isolamento o a isolamento rinforzato (senza collegamento di terra) ed alimentati con una tensione non superiore a 220 V.

Gli apparecchi fissi e quelli trasportabili avranno sempre la linea di alimentazione protetta da interruttore differenziale con soglia d'intervento $I_{dn} \leq 30\text{mA}$. Il posizionamento dei cavi di alimentazione degli apparecchi trasportabili va eseguito in modo da evitare danneggiamenti meccanici derivanti dalla presenza, nelle zone di lavoro, di macchine e mezzi di notevole peso e dimensioni. L'utilizzo di apparecchi mobili portatili (lampade elettriche) sarà vincolato al rispetto di quanto imposto dalle norme CEI ovvero all'uso di apparecchi di classe III dotati di involucro a isolamento ridotto (senza collegamento a terra) ed alimentati con una tensione non superiore a 50 V (bassissima tensione di sicurezza SELV).

Locali privi di illuminazione: Nei locali in cui non sia presente l'illuminazione diurna, prima di eseguire qualsiasi intervento, sarà predisposto un numero idoneo di lampade di sicurezza. In alternativa gli addetti dovranno essere dotati di lampade portatili con una batteria che garantisca almeno 30 minuti di durata.

RISCHI SPECIFICI:

1) Elettrocuzione;

Mezzi di sollevamento

Presenza dei seguenti mezzi di sollevamento in cantiere:

Gru a base fissa; Autogrù; Gru su Autocarro; Argani;

- descrizione:

- Si prevede l'impiego di gru a base fissa per la realizzazione dell'edificio uffici e servizi al personale.
- Si prevede l'impiego di autogrù o autocarro con gru per il sollevamento degli elementi prefabbricate e delle opere elettromeccaniche.

- Caratteristiche Tecniche: La collocazione e le caratteristiche vengono concordate dalla DLL in accordo con il gestore dell'impianto e la Ditta appaltatrice in fase realizzativa

Misure Preventive e Protettive generali:

1) Autogrù: misure organizzative;

PRESCRIZIONI ORGANIZZATIVE:

Posizionamento. Nell'esercizio dei mezzi di sollevamento e di trasporto si devono adottare le necessarie misure per assicurare la stabilità del mezzo e del suo carico: **a)** se su gomme, la stabilità è garantita dal buono stato dei pneumatici e dal corretto valore della pressione di gonfiaggio; **b)** se su martinetti stabilizzatori, che devono essere completamente estesi e bloccati prima dell'inizio del lavoro, la stabilità dipende dalla resistenza del terreno in funzione della quale sarà ampliato il piatto dello stabilizzatore. In ogni caso, prima di iniziare il sollevamento, devono essere inseriti i freni di stazionamento dell'automezzo.

Caduta di materiale dall'alto. Le operazioni di sollevamento e/o di trasporto, devono avvenire evitando il passaggio dei carichi sospesi al di sopra di postazioni di lavoro o di aree pubbliche. Qualora questo non fosse possibile, il passaggio dei carichi sospesi sarà annunciato da apposito avvisatore acustico.

Rischio di elettrocuzione. In prossimità di linee elettriche aeree e/o elettrodotti è d'obbligo rispettare la distanza di sicurezza dalle parti più sporgenti dell'autogrù (considerare il massimo ingombro del carico comprensivo della possibile oscillazione); se non fosse possibile rispettare tale distanza, dovrà interpellarsi l'ente erogatore dell'energia elettrica, per realizzare opportune diverse misure cautelative (schermi, ecc.).

Modalità operative.

PRIMA DELL'USO: **1)** verificare il regolare funzionamento dell'impianto idraulico; **2)** verificare il corretto funzionamento dei dispositivi di scorrimento e di arresto; **3)** verificare che gli stabilizzatori del mezzo siano posizionati correttamente; **4)** verificare il dispositivo di sicurezza del gancio.

DURANTE L'USO: **1)** Durante le operazioni di spostamento con il carico sospeso è necessario mantenere lo stesso il più vicino possibile al terreno; su percorso in discesa bisogna disporre il carico verso le ruote a quota maggiore; **2)** utilizzare il mezzo solo su superfici piane e ben livellate; **3)** nel caso in cui il terreno non offra adeguata consistenza, verificare che siano stati effettuati rinterri/riporti di terreno o siano state posizionate lastre metalliche o assi di legno in grado di aumentare la stabilità della macchina; **4)** verificare l'indicazione della portata dell'apparecchio; **5)** in funzione delle condizioni di impiego, tale portata varia a seconda delle condizioni d'uso del mezzo, lunghezza del braccio e sua inclinazione; **6)** verificare la corretta imbracatura e/o stabilità del fissaggio del carico che deve essere effettuata con mezzi idonei per evitare la sua caduta o il suo spostamento dalla primitiva posizione di imbraco durante la movimentazione; **7)** non sostare sotto il carico né sullo stesso e non farlo oscillare; **8)** evitare durante lo spostamento del carico ulteriori sforzi dinamici dovuti a urti, frenate, strappi, ecc.

DOPO L'USO: **1)** verificare il corretto funzionamento di tutte le componenti del mezzo in particolare: impianto idraulico, dispositivi di scorrimento e di arresto; **2)** segnalare eventuali anomalie riscontrate

MISURE DI EMERGENZA: **1)** il personale addetto deve essere informato sulla presenza nell'area di lavoro di rischi particolari e sui comportamenti da adottare per evitarli e nel caso in cui si verificano situazioni di emergenza.

RISCHI SPECIFICI:

- 1) Caduta di materiale dall'alto o a livello;
- 2) Elettrocuzione;
- 3) Investimento, ribaltamento;

Sollevamento materiali con mezzi meccanici

È previsto l'impiego della seguente attrezzatura:

Ganci; Funi; Morsetti; Fasce



Misure Preventive e Protettive generali:

1) Sollevamento materiali con mezzi meccanici: misure organizzative;

PRESCRIZIONI ORGANIZZATIVE:

<p>Controllare l'integrità delle fasce prima di ogni utilizzo</p>	<p>Controllare il peso del carico</p>	<p>Non agganciare sulla punta del gancio</p>	<p>Tenere in considerazione il centro di gravità del carico</p>	<p>1</p>
<p>Tenere conto del modo di imballaggio e dell'angolo di inclinazione</p>	<p>Non accorciare le brache annodandole poiché la portata diminuisce di molto</p>	<p>Utilizzare a temperature comprese tra -40° e +80° C</p>	<p>In caso di esposizione ad agenti chimici verificare la compatibilità (vedi tabella)</p>	
<p>2</p>	<p>3</p>	<p>4</p>	<p>5</p>	<p>10</p>
<p>6</p>	<p>7</p>	<p>8</p>	<p>9</p>	

1) Controllo delle imbracature – L'imbracatura non deve risultare danneggiata – Verificare che l'imbracatura scelta sia idonea per il materiale da trasportare; **2) Controllo del dispositivo di sicurezza del gancio della gru** – Il dispositivo di sicurezza deve chiudere completamente l'apertura di imbocco del gancio; **3) Controllo del materiale da trasportare** – Verificare che i materiali possano essere trasportati con la gru nello stato in cui si trovano; **4) Scelta del punto**

d'imbracatura – Il materiale deve essere trasportato in posizione ben equilibrata; **5) Fissaggio delle imbracature** – Applicare le catene, le funi o le cinghie intorno al materiale da trasportare in modo da rendere impossibile qualsiasi spostamento del carico durante l'operazione di sollevamento e trasporto; **6) Posizione di lavoro dell'imbracatore** – La posizione di lavoro deve essere sicura, tale da scansare il carico qualora dovesse fare movimenti imprevisti, da poter mantenere il controllo visivo con il gruista, da evitare il rischio di caduta e schiacciamento; **7) Segnale gestuale "lentamente in alto"** – Dare al gruista segnale di lentamente in alto, segnalare da distanza ravvicinata e senza essere esposti a rischi; **8) Controllo del carico sospeso** – verificare se dopo il sollevamento il carico risulta in equilibrio e i punti di imbracatura sono ben stabili; **9) Pericolo** – se il carico si rovescia o i punti di imbracatura si spostano dare immediatamente il segnale di STOP con le mani; **10) Fase finale** – Abbandonare il raggio d'azione della gru, non sostare mai sotto il carico.

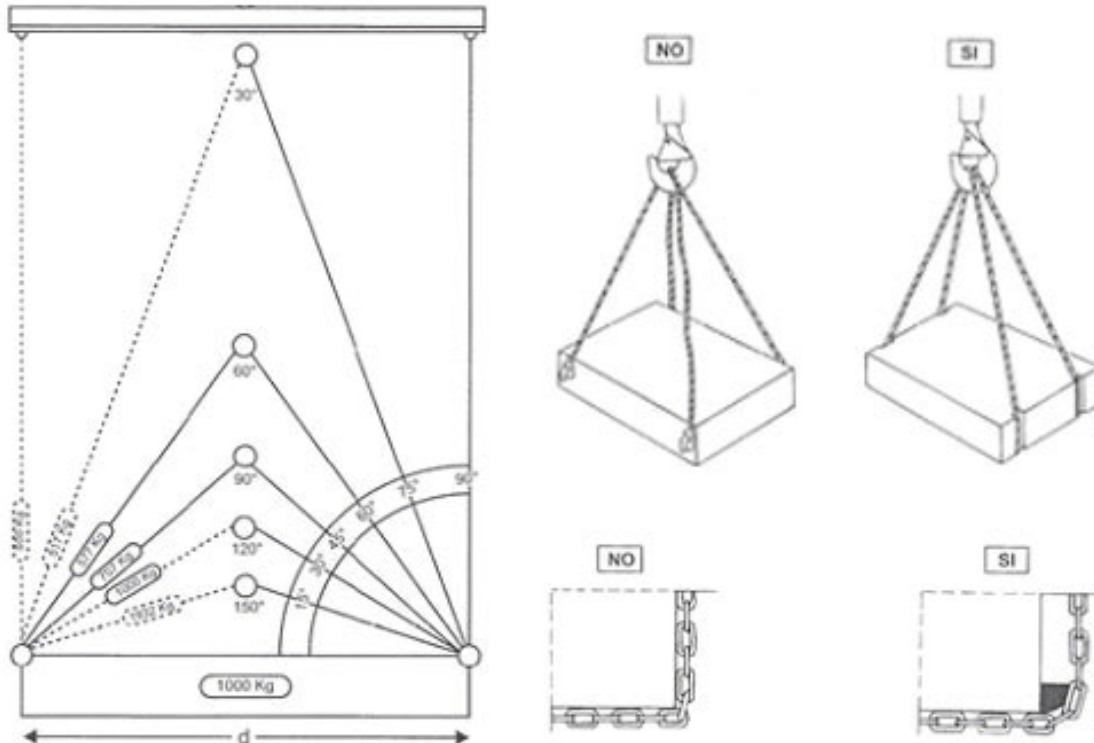

Restando fermo l'obbligo del casco e di incaricare al comando del mezzo di sollevamento personale esperto occorre:

- 1)** Verificare il regolare imbracco del carico prima di comandare il sollevamento;
- 2)** Verificare idoneità mezzo sollevamento e libretto uso e manutenzione;
- 3)** Verificare l'idoneità dei ganci di sollevamento e la presenza del dispositivo di chiusura;
- 4)** Allontanarsi al più presto dalla traiettoria del carico, non sostarvi in attesa, avvicinarsi solo quando è giunto a terra;
- 5)** La portata dei ganci deve essere superiore a quella massima della macchina;
- 6)** In caso contrario quella dei ganci diverrà la portata massima sollevabile;
- 7)** Verificare dall'apposita documentazione l'avvenuta verifica periodica delle funi;
- 8)** Nel caso si debba procedere alla sostituzione di funi o catene quelle nuove dovranno essere accompagnate, al momento dell'acquisto, dall'attestazione del costruttore ed avere i contrassegni previsti dalla specifica normativa. L'attestazione delle funi o delle catene montate sui mezzi di sollevamento dovrà essere sempre tenuta in cantiere durante tutto il periodo di permanenza della macchina (DPR 673/82, direttive macchine 91/368/CEE, D. LGS.17/10).

RISCHI SPECIFICI:

- 1) Caduta dall'alto;
- 2) Caduta di materiale dall'alto o a livello;

Lavori in quota

Rischio caduta dall'alto - SI , NO

Si descrivono i lavori in quota: le attività in progetto prevedono lavori con pericolo di caduta dall'alto, in particolare si segnalano tutte le attività per il montaggio delle strutture prefabbricate e delle opere elettromeccaniche

All'interno dell'area di cantiere si possono individuare le seguenti categorie di caduta dall'alto:

- Caduta per sfondamento di copertura.
- Caduta da scala portatile.
- Caduta da parte fissa di edificio.
- Caduta da ponteggi, impalcature fisse.
- Caduta all'interno di varco.
- Caduta da mezzi di sollevamento o per lavori in quota.
- Caduta da rilevato o scarpata con forte acclività.



Per lavoro in quota si intende un'attività lavorativa che espone il lavoratore al rischio di caduta da una quota posta ad altezza superiore a 2 m rispetto ad un piano stabile. Nei casi in cui i lavori temporanei in quota non possano essere eseguiti in condizioni di sicurezza e in condizioni ergonomiche adeguate a partire da un luogo adatto allo scopo è necessario scegliere le attrezzature di lavoro più idonee a garantire e mantenere condizioni di lavoro sicure, in conformità ai seguenti criteri a prescindere dalla modalità specifica dell'incidente:

- priorità alle misure di protezione collettiva rispetto alle misure di protezione individuale;
- dimensioni delle attrezzature di lavoro conformi alla natura dei lavori da eseguire, alle sollecitazioni prevedibili e ad una circolazione priva di rischi;
- scelta del tipo più idoneo di sistema di accesso ai posti di lavoro temporanei in quota in rapporto alla frequenza di circolazione, al dislivello e alla durata dell'impiego.
- Si devono inoltre individuare le misure atte a minimizzare i rischi per i lavoratori, insiti nelle attrezzature in questione, prevedendo, ove necessario, l'installazione di dispositivi di protezione contro le cadute.

Misure Preventive e Protettive generali:

1) Cadute da scale portatili: misure organizzative;

PRESCRIZIONI ORGANIZZATIVE:

Le scale portatili devono: **1)** essere costruite con materiale adatto alle condizioni di impiego; **2)** Provviste di dispositivi antidrucciolevoli alle estremità inferiori dei due montanti e di ganci di trattenuta o dispositivi antidrucciolevoli alle estremità superiori.

Quando l'uso delle scale, per la loro altezza o per altre cause, comporti pericolo di sbandamento devono: **1)** Essere adeguatamente assicurate o trattenute al piede da altra persona; **2)** Essere adeguate alla natura del lavoro da svolgersi (con riferimento alla quota, alla pendenza dei luoghi e alla durata).

Si può utilizzare una scala a pioli come posto di lavoro in quota solo qualora, a causa del limitato livello di rischio, della breve durata di impiego o delle caratteristiche dei siti, l'uso di altre attrezzature di lavoro considerate più sicure non sia giustificato. È obbligatorio indossare calzature ad uso professionale.

2) Caduta da parte fissa di edificio: misure organizzative;

PRESCRIZIONI ORGANIZZATIVE:

Per lavorare sui tetti o sulle coperture è necessario predisporre misure di sicurezza specifiche quali: **1)** Adeguati sistemi di accesso dall'esterno (es. ponteggi) in assenza di un accesso sicuro dall'interno; **2)** Opere provvisorie a protezione della caduta verso l'esterno (es. ponteggi, parapetti prefabbricati, reti sicurezza, ecc.) oppure se è possibile, effettuare i lavori dall'interno di piattaforma di lavoro elevabile; **3)** Dispositivi di protezione individuali (DPI) anticaduta qualora, per motivi tecnici-organizzativi, non sia possibile adottare dispositivi di protezione collettiva quali opere provvisorie.

Verificare sempre se sono già stati predisposti sul fabbricato sistemi di accesso e ancoraggio come previsto dalle norme vigenti (vedere fascicolo tecnico del fabbricato redatto ai sensi del d.lgs. 81/2008 e s.m.i.).

3) Caduta da ponteggi metallici fissi: misure organizzative;

PRESCRIZIONI ORGANIZZATIVE:

Requisiti degli addetti. Il personale addetto al montaggio e smontaggio di ponteggi metallici fissi deve essere in possesso di formazione adeguata e mirata alle operazioni previste, fornito di attrezzi appropriati ed in buono stato di manutenzione.

PRESCRIZIONI ESECUTIVE:

Attrezzatura anticaduta. Il personale addetto al montaggio e smontaggio di ponteggi metallici fissi, ogni qual volta non siano attuabili misure di prevenzione e protezione collettiva, dovrà utilizzare idonei sistemi di protezione anticaduta individuali. In particolare sono da prendere in considerazione specifici sistemi di sicurezza che consentono una maggior mobilità del lavoratore quali: avvolgitori/svolgitori automatici di fune di trattenuta, sistema a guida fissa e ancoraggio scorrevole, altri sistemi analoghi.

4) Caduta da mezzi di sollevamento o per lavori in quota: misure organizzative;

PRESCRIZIONI ORGANIZZATIVE:

Al fine di ridurre l'accadimento di incidenti relativi a questa specifica modalità di infortunio è necessario un riferimento all'ottemperanza dei principali obblighi di formazione e di addestramento del lavoratore e del datore di lavoro nell'utilizzo di macchinari.

Infine, è utile richiamare il fatto che, ai sensi dell'art. 77 del d.lgs. 81/2008, è necessario mantenere in efficienza i DPI (cinture di sicurezza, caschi, ecc.) nel corso del tempo, mediante la manutenzione, le riparazioni e le sostituzioni necessarie secondo le indicazioni fornite dal fabbricante con il foglio informativo, nonché, ancora una volta, assicurare ai lavoratori una formazione adeguata ed uno specifico addestramento all'uso corretto dei dispositivi.

5) Caduta all'interno di varco: misure organizzative;

PRESCRIZIONI ORGANIZZATIVE:

Devono essere previste idonee protezioni e segnalazioni, individuabili anche in condizione di scarsa visibilità, per i varchi presenti in prossimità di vani scale, vani ascensore e lucernai in manutenzione e più in generale tutte le volte che vengono lasciate aperture nei solai o nelle piattaforme di lavoro, per poter così eliminare il rischio di caduta dall'alto. Devono essere adottate idonee opere provvisorie quali robusti parapetti dotati di tavole fermapiè o un tavolato solidamente fissato, a protezione delle aperture.

6) Lavori in quota: prevenzioni a "Caduta dall'alto";

PRESCRIZIONI ESECUTIVE:

Attrezzatura anticaduta. Il personale addetto a lavori in quota, ogni qual volta non siano attuabili misure di prevenzione e protezione collettiva, dovrà utilizzare idonei sistemi di protezione anticaduta individuali. In particolare sono da prendere in considerazione specifici sistemi di sicurezza che consentono una maggior mobilità del lavoratore quali: avvolgitori/svolgitori automatici di fune di trattenuta, sistema a guida fissa e ancoraggio scorrevole, altri sistemi analoghi.

RISCHI SPECIFICI:

- 1) Caduta dall'alto;
- 2) Caduta da scale portatili;
- 3) Caduta da ponteggi e impalcature fisse;
- 4) Caduta all'interno di varco;
- 5) Caduta da mezzi di sollevamento;
- 6) Caduta di materiale dall'alto o a livello;

SEGNALETICA:



Prefabbricazione

Sono previste opere di prefabbricazione - SI , NO

Si descrivono i lavori in quota: All'interno dell'area di intervento viene installata una struttura prefabbricata in cemento armato

Procedura esecutiva

Procedura esecutiva Predisposizione del piano di montaggio, predisposizione lifeline direttamente sulle parti in corso di montaggio, verifica della applicazione a cura del responsabile montaggio ditta installatrice.

Predisposizione di segnalazioni con bandinella bianca e rossa nelle zone interessate dal montaggio.

Posa in opera di strutture prefabbricate in particolare: sollevamento, messa in posa, inghisaggio su strutture di fondazione già realizzate in c.a. (plinti a bicchiere, cordoli di collegamento, platee):

- pilastri in elementi prefabbricati, inghisaggio

- posa di travi e solai

Coordinamento

- Operatori a terra sempre visibile con indumenti ad alta visibilità!!!
- Automezzi sempre a passo d'uomo e assistiti a terra da un operatore in posizione sempre visibile che indossa indumenti ad alta visibilità!!!
- Mantenere la distanza di sicurezza durante le fasi di montaggio dei prefabbricati!!!
- Per le lavorazioni con la scala seguire la procedura indicata nel paragrafo lavori in quota e nelle linee guida ispesl.
- Per le operazioni connesse alla movimentazione e al montaggio dei prefabbricati si vedano il piano di montaggio della ditta esecutrice i montaggi, le istruzioni e le procedure per l'utilizzo delle macchine da cantiere (gru, piattaforme sviluppabili)!!!
- Organizzazione della squadra di lavoro a cura del capocantieri con spiegazione delle modalità di lavoro e dei rischi esistenti, verifica costante della dotazione personale di dpi e del loro corretto utilizzo. Verifica ad ogni inizio turno di lavoro della lifeline.

Misure Preventive e Protettive generali:

1) Prefabbricazione: prescrizioni organizzative ed esecutive;

PRESCRIZIONI ORGANIZZATIVE:

Piano antinfortunistico. Prima dell'inizio dell'opera deve essere messa a disposizione dei responsabili del lavoro, degli operatori e degli organi di controllo, la seguente documentazione tecnica: **a)** piano di lavoro sottoscritto dalla o dalle ditte e dai tecnici interessati che descriva chiaramente le modalità di esecuzione delle operazioni di montaggio e la loro successione; **b)** procedure di sicurezza da adottare nelle varie fasi di lavoro fino al completamento dell'opera; **c)** nel caso di più ditte operanti nel cantiere, cronologia degli interventi da parte delle diverse ditte interessate. In mancanza di tale documentazione tecnica, della quale dovrà essere fatta esplicita menzione nei documenti di appalto, è fatto divieto di eseguire operazioni di montaggio.

Istruzioni e disegni. Il fornitore dei prefabbricati e la ditta di montaggio, ciascuno per i settori di loro specifica competenza, sono tenuti a formulare istruzioni scritte corredate da relativi disegni illustrativi circa le modalità di effettuazione delle varie operazioni e di impiego dei vari mezzi al fine della prevenzione degli infortuni. Tali istruzioni dovranno essere compatibili con le predisposizioni costruttive adottate in fase di progettazione e costruzione.

Mezzi appropriati. Il carico, il trasporto e lo scarico degli elementi prefabbricati devono essere effettuati con i mezzi e le modalità appropriati in modo da assicurare la stabilità del carico e del mezzo in relazione alla velocità di quest'ultimo e alle caratteristiche del percorso. I percorsi su aree private e nei cantieri devono essere fissati previo controllo della loro agibilità e portanza da ripetere ogni volta che, a seguito dei lavori o di fenomeni atmosferici, se ne possa presumere la modifica. Nel caso di terreni in pendenza andrà verificata l'idoneità dei mezzi di sollevamento a sopportare il maggior momento ribaltante determinato dallo spostamento di carichi sospesi; andrà inoltre verificata l'idoneità del sottofondo a sopportare lo sforzo frenante soprattutto in conseguenza di eventi atmosferici sfavorevoli.

Peso. Su tutti gli elementi prefabbricati destinati al montaggio e di peso superiore a 2 tonnellate deve essere indicato il loro peso effettivo.

Protezioni. Nelle operazioni di montaggio di strutture prefabbricate, quando esiste pericolo di caduta di persone, deve essere attuata almeno una delle seguenti misure di sicurezza atte ad eliminare il predetto pericolo: **a)** impiego di impalcatura, ponteggio o analoga opera provvisoria; **b)** adozione di cinture di sicurezza con bretelle collegate a fune di trattenuta di lunghezza tale da limitare l'eventuale caduta a non oltre 1,5 m; **c)** adozioni di reti di sicurezza; **d)** adozione di sistemi o procedure espressamente citati nelle istruzioni scritte fornite dal fornitore o dalla ditta di montaggio. Nella costruzione di edifici, in luogo del punto a), possono essere adottate difese applicate alle strutture prefabbricate a piè d'opera ovvero immediatamente dopo il loro montaggio, costituite da parapetto normale con arresto al piede, ovvero del parapetto normale, arretrato di 30 cm rispetto al filo esterno del struttura alla quale è affiancato, e sottostante mantovana, in corrispondenza dei luoghi di stazionamento e di transito accessibile.

Interruzione del montaggio. Nelle istruzioni e nella documentazione tecnica di cui sono tenuti il fornitore dei prefabbricati e la ditta di montaggio, dovranno essere indicate le condizioni meteorologiche in corrispondenza delle quali, in relazione alle attività svolte, dovrà essere arrestato il lavoro. La velocità massima del vento ammessa per non interrompere il lavoro di montaggio deve essere determinata in cantiere tenendo conto della superficie e del peso degli elementi oltreché del tipo particolare di apparecchio di sollevamento usato. Di regola gli apparecchi di sollevamento non devono essere utilizzati se la velocità del vento supera i 60 km/h. Peraltro tale limite deve essere

convenientemente ridotto quando si tratti di sollevare degli elementi leggeri di grande superficie come pannelli di rivestimento o elementi di copertura.

Stabilità delle parti già assemblate. In tutte le fasi transitorie e di montaggio dovrà essere assicurata la stabilità dei singoli elementi e delle parti già assemblate. Le attrezzature provvisorie di montaggio e di puntellazione dovranno essere idonee all'impiego. Tale idoneità dovrà essere accertata dal progettista del montaggio attraverso una verifica delle sollecitazioni alle quali potranno essere assoggettate nelle varie fasi di montaggio e dal preposto al montaggio attraverso un controllo delle caratteristiche costruttive delle attrezzature e del loro stato di conservazione in rapporto all'uso. Le attrezzature provvisorie e di puntellazione dovranno essere assoggettate a manutenzione periodica almeno annuale.

Piani di stoccaggio. I piani di stoccaggio devono avere resistenza adeguata alle azioni trasmesse dagli elementi stoccati al fine di evitare crolli o ribaltamenti dovuti a cedimenti dei piani medesimi. Le portate utili delle puntellazioni o degli elementi di puntellazione impiegati, devono essere indicate con apposita targhetta o sistema equivalente.

Modalità di stoccaggio. Le modalità di stoccaggio degli elementi prefabbricati devono essere tali da garantire la stabilità al ribaltamento, tenute presenti le eventuali azioni di agenti atmosferici o azioni esterne meccaniche. Gli elementi di sostegno devono essere dimensionati in modo da resistere alla spinta loro trasmessa dagli elementi prefabbricati senza tener conto dell'eventuale equilibramento ottenibile con particolare sistemazione dei pezzi stoccati.

RIFERIMENTI NORMATIVI:

Circolare Ministero del Lavoro e Previdenza Sociale n. 13/82, Art.9; Circolare Ministero del Lavoro e Previdenza Sociale n. 13/82, Art.19; Circolare Ministero del Lavoro e Previdenza Sociale n. 13/82, Art.21; Circolare Ministero del Lavoro e Previdenza Sociale n. 13/82, Art.22; Circolare Ministero del Lavoro e Previdenza Sociale n. 13/82, Art.24; Circolare Ministero del Lavoro e Previdenza Sociale n. 13/82, Art.27; Circolare Ministero del Lavoro e Previdenza Sociale n. 13/82, Art.29.

RISCHI SPECIFICI:

- 1) Caduta dall'alto;
- 2) Investimento, ribaltamento;

Operazioni di scavo

Sono previste le seguenti tipologie di scavo: Scavi con profondità superiore a 1,5m, Scavi a Sezione obbligata; Scavi di sbancamento; Scavi manuali

È importante individuare misure di protezione contro i rischi di seppellimento, data la natura dei lavori, in cui scavi e movimentazione delle terre risultano di notevole entità.

In ogni attività di scavo da eseguirsi nel cantiere (a sezione obbligata, di sbancamento, manuali) dovranno rispettarsi le seguenti indicazioni generali:

- a) profilare le pareti dello scavo secondo l'angolo di naturale declivio;
- b) evitare tassativamente di costituire depositi sul ciglio degli scavi;
- c) qualora necessario, provvedere a puntellare adeguatamente il fronte dello scavo;
- d) per scavi a sezione obbligata di profondità superiore a 1,5 m., posizionare adeguate sbadacchiature, sporgenti almeno 30 cm. al di sopra il ciglio dello scavo.

Le presenti prescrizioni dovranno essere aggiornate alla normativa vigente al momento dell'esecuzione dei lavori.

Durante questa fase è importante evitare il crollo del fronte dello scavo dovuto all'improvviso smottamento del terreno è necessario, quindi, effettuare le indagini preliminari di natura geologica e geotecnica per definire l'inclinazione di sicurezza della parete, tale per cui essa risulti stabile e non vi sia pericolo di franamento.

le principali caratteristiche che determinano stabilità ed entità dell'inclinazione della parete dello scavo sono:

- le condizioni geologiche (ad es. fratture di livelli litologicamente differenti) e idrogeologiche;
- le caratteristiche geometriche (altezza);
- le caratteristiche geotecniche del terreno (coesione);
- le condizioni del contorno dello scavo (presenza di sovraccarichi in prossimità della parete di scavo quali edifici, costruzioni, ecc...).

Quindi prima di iniziare i lavori il responsabile tecnico dovrà effettuare un'attenta analisi della zona di scavo al fine di individuare tutte le misure di sicurezza da adottare.

Particolare attenzione dovrà essere posta ai fattori ambientali: scavi in presenza di acque, canalizzazioni di servizio, strutture edilizie esistenti, terreni poco stabili, condizioni meteorologiche avverse.

Nei disegni seguenti si evidenziano in linea generale (da verificare quindi per ogni specifico scavo) l'angolo di stabilità delle pareti/scarpe dello scavo in relazione al tipo di terreno.

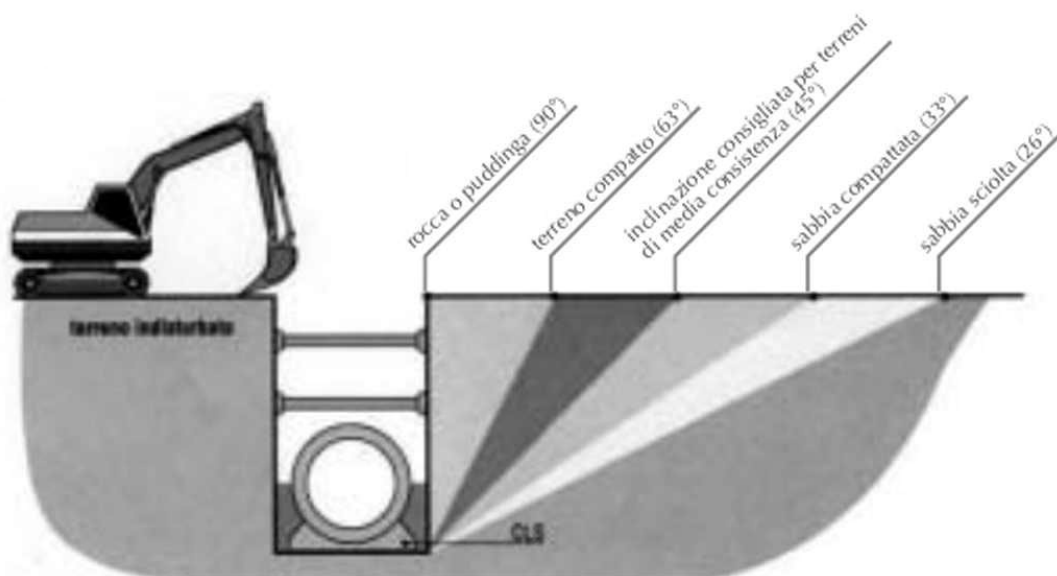

Indicazione indicativa della stabilità delle scarpate dello scavo in relazione al tipo di terreno.

Nota: l'inclinazione delle pareti dello scavo dipende dalle condizioni del terreno. Terreni argillosi, incoerenti o non omogenei necessitano opere di sostegno nel caso non sia eseguito lo scavo con le inclinazioni sopra riportate. In presenza di falda bisogna attivare particolari accorgimenti.

La seguente tabella indica, in funzione del tipo di terreno e della profondità dello scavo, la distanza minima tra la proiezione sullo stesso piano orizzontale dei punti di attacco della parete dello scavo rispetto al ciglio ed al fondo che permette in linea generale di escludere il posizionamento delle armature.

TIPO DI TERRENO	PROFONDIA' SCAVO 1m	PROFONDIA' SCAVO 1,5m	PROFONDIA' SCAVO 2m
Roccia	0 m	0 m	0 m
Argille compatte e dure	0,5 m	0,8 m	1,0 m
Terreni con caratteristiche medie	1,0 m	1,5 m	2,0 m
Sabbie ghiaie sciolte/ argille tenere	1,5 m	2,3 m	3,0 m
Abbie sature/argille molto tenere	2,0 m	3,0 m	4,0 m

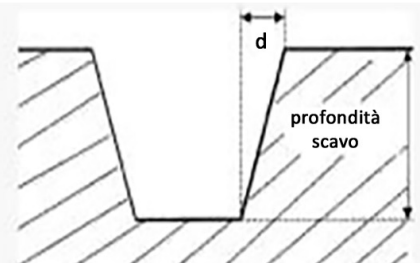

Premesso che la legge vieta il sistema di scavo manuale per altezze della parete del fronte di attacco superiori a 1,50 m, si devono sempre attuare le misure di sicurezza necessarie per evitare il rischio di seppellimento delle maestranze dovuto al possibile crollo delle pareti e in modo particolare nei lavori in trincea, posizionando allo scopo specifiche attrezzature di protezione (ad esempio blindo-scavi).

Di seguito si elencano una serie di situazioni con immagini di riferimento dove si evidenziano i principali adempimenti da adottare per eseguire i lavori di scavo in sicurezza

Predisposizione delle protezioni nell'area di lavoro:

- la zona di lavoro deve essere delimitata
- l'accesso al ciglio dello scavo deve essere impedito con regolare parapetto o barriera
- è vietato sostare o transitare nel raggio d'azione delle M.M.T.
- Per terzi estranei al processo lavorativo (delimitazione della zona di cantiere)
- Per gli addetti ai lavori in transito al piano campagna (delimitazione del ciglio dello scavo)
- Per gli operatori nello scavo (blindo scavo e regolare scala di accesso)
- È vietato depositare materiale sopra il ciglio dello scavo.
- Se per qualsiasi motivo si deve depositare del materiale, le pareti dello scavo devono essere sostenute da regolari armature le cui estremità devono superare di almeno 30 cm il ciglio dello scavo stesso.

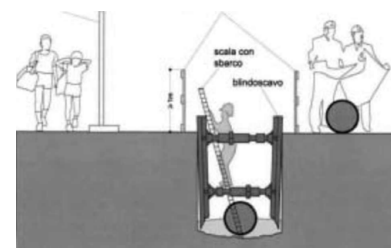

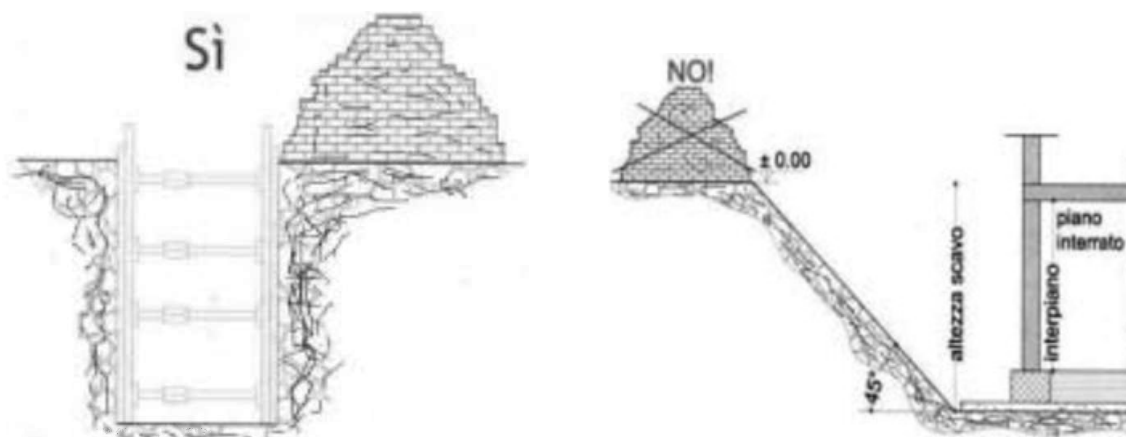

Misure Preventive e Protettive generali:

1) Scavi: misure organizzative;

PRESCRIZIONI ORGANIZZATIVE:

La normativa è chiara, negli scavi la sicurezza degli operatori che vi operano è sempre prioritaria.

1) La sicurezza andrà sempre ricercata in relazione al tipo di terreno, alla possibilità o meno di dare il corretto angolo di declivio alle pareti, di realizzare idonee gradonature o di ricorrere all'utilizzo di armature delle pareti dello scavo con sbadacchiatura. Oltre la profondità di 1,5 in assenza di altre soluzioni idonee, armare le pareti dello scavo; **2)** impedire il passaggio delle persone nella zona interessata dalle operazioni; **3)** particolare attenzione è richiesta a chi lavora nei pressi delle MMT, autocarri, etc; **4)** il casco è sempre obbligatorio per gli addetti che operano nei pressi dei mezzi ed alle operazioni di scavo; **5)** evitare di porre materiali sul ciglio degli scavi; **6)** quanto specificato nella colonna a fianco, nulla toglie alla necessità da parte di tutti gli operatori di prestare la massima attenzione a scivolamenti e cadute; **7)** le cautele dovranno essere maggiori in considerazione della natura del terreno e della possibilità che esso sia interessato da precipitazioni, etc.; **8)** in caso sorgano dubbi sulla stabilità del terreno si interromperanno i lavori e si interpellerà la direzione lavori; **9)** è vietato utilizzare escavatori o altre MMT per operazioni improprie quali sollevare tubi o altri materiali quando il mezzo non è specificamente omologato; **10)** i ganci posti sul braccio del mezzo debbono essere omologati ed indicati nella documentazione del medesimo (inclusa la portata). In caso contrario è vietato il loro uso e vanno rimossi; **11)** come indicato nella scheda sulle MMT. Nel trasportare i materiali tenere la benna nella posizione più bassa possibile (es. 40÷ 50 cm da terra); **12)** coloro che opereranno nei pressi dei mezzi, dovranno stare a distanza di sicurezza dalle MMT, indosseranno il casco, le scarpe/stivali di sicurezza antiscivolo ed i guanti protettivi.

2) Macchine: misure organizzative;

PRESCRIZIONI ORGANIZZATIVE:

Verifiche sull'area di manovra. Prima di utilizzare la macchina accertarsi dell'esistenza di eventuali vincoli derivanti da ostacoli (in altezza ed in larghezza), limiti d'ingombro, ecc.. Evitare di far funzionare la macchina nelle immediate vicinanze di scarpate, sia che si trovino a valle che a monte della macchina. Predisporre idoneo "fermo meccanico", qualora si stazioni in prossimità di scarpate. Prima di movimentare la macchina accertarsi dell'esistenza di eventuali vincoli derivanti da limitazioni di carico (terreno, pavimentazioni, rampe, opere di sostegno), pendenza del terreno, ecc..

RISCHI SPECIFICI:

- 1) Caduta dall'alto;
- 2) Caduta di materiale dall'alto o a livello;
- 3) Inalazione polveri, fibre;
- 4) Investimento, ribaltamento;
- 5) Scivolamenti, cadute a livello;
- 6) Seppellimento, sprofondamento;

Parapetti

Presenza di parapetti provvisori di cantiere - SI , NO

Si descrivono i parapetti: qualora possibile, per gli interventi in quota e a bordo scavo verranno installati parapetti provvisori di classe B.

I parapetti provvisori sono dispositivi di protezione collettiva (DPC) destinati

alla protezione di persone e/o cose contro le cadute dall'alto. Sono costituiti da almeno due montanti sui quali vengono fissati il corrente principale, il corrente intermedio e la tavola fermapiede realizzabili con diversi materiali.

Devono essere utilizzati nelle lavorazioni in cui c'è il rischio di caduta dall'alto e cioè nei lavori in quota (attività lavorative che espongono il lavoratore al rischio di caduta da una quota posta ad altezza superiore a 2 m rispetto ad un piano stabile) e nei lavori di scavo (attività lavorative che espongono il lavoratore al rischio di seppellimento e/o di caduta all'interno dello scavo ad una quota posta ad una profondità superiore a 2 m rispetto al piano di campagna).

CLASSIFICAZIONE IN BASE ALLA NORMA UNI EN 795

I parapetti provvisori vengono divisi in tre classi (A, B, C) in base ai requisiti prestazionali che soddisfano:

- Classe A: 1) sostenere una persona che si appoggi alla protezione e fornire una presa quando la persona cammini a fianco alla protezione; 2) trattenere una persona che cammini o cada nella direzione della protezione.
- Classe B: 1) sostenere una persona che si appoggi alla protezione e fornire una presa quando la persona cammini a fianco alla protezione; 2) trattenere una persona che cammini o cada nella direzione della protezione; 3) trattenere la caduta di una persona che scivoli o cada lungo una superficie inclinata.
- Classe C: 1) trattenere la caduta di una persona che scivoli o cada lungo una superficie molto inclinata.

I requisiti dimensionali dei parapetti provvisori delle classi A, B e C sono di seguito riportati (figura 2).

- Classe A: 1) distanza fra la parte più alta del corrente principale e la superficie di lavoro ≥ 100 cm; 2) distanza fra il bordo superiore della tavola fermapiede e la superficie di lavoro ≥ 15 cm; 3) spazio libero fra i correnti ≤ 47 cm; 4) inclinazione del parapetto rispetto alla verticale $\leq 15^\circ$.
- Classe B: 1) distanza fra la parte più alta del corrente principale e la superficie di lavoro ≥ 100 cm; 2) distanza fra il bordo superiore della tavola fermapiede e la superficie di lavoro ≥ 15 cm; 3) spazio libero fra i correnti ≤ 25 cm; 4) inclinazione del parapetto rispetto alla verticale $\leq 15^\circ$.
- Classe C: 1) distanza fra la parte più alta del corrente principale e la superficie di lavoro ≥ 100 cm; 2) distanza fra il bordo superiore della tavola fermapiede e la superficie di lavoro ≥ 15 cm; 3) spazio libero fra i correnti ≤ 10 cm; 4) inclinazione del parapetto compresa fra la verticale e la perpendicolare alla superficie inclinata da proteggere.

MARCATURA

Tutti i componenti dei parapetti provvisori conformi alla UNI EN 13374 devono riportare le seguenti indicazioni:

- norma di riferimento;
- classe;
- nome del fabbricante o del fornitore;
- anno e mese di produzione o numero di serie. Esempio:

La marcatura deve essere visibile chiaramente e deve essere disposta in modo tale da rimanere leggibile per tutta la durata di servizio del prodotto.



Figura 1



Figura 2

SCELTA

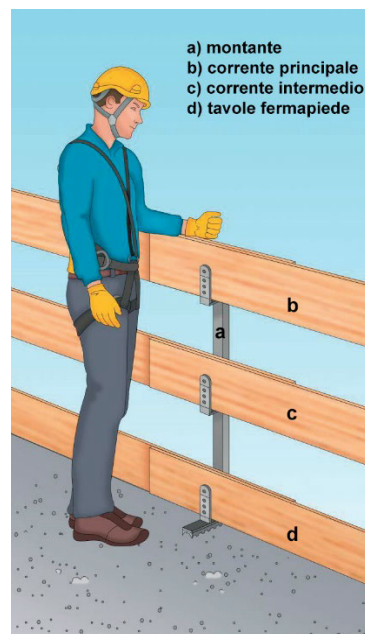
La scelta del tipo di parapetto e del relativo sistema di ancoraggio da adottare in una specifica realizzazione dipende dai rischi da eliminare e/o ridurre, preventivamente individuati nell'attività di valutazione dei rischi. Essa deve avvenire in relazione alle istruzioni contenute nel manuale fornito dal fabbricante e comunque tenendo conto di:

- tipo di intervento da eseguire (costruzione, demolizione, manutenzione);
- inclinazione della superficie di lavorazione da proteggere (piana, a debole inclinazione, a forte inclinazione);
- tipo di struttura a cui si potrà ancorare il parapetto provvisorio (cemento armato, muratura, acciaio, legno);
- altezza di caduta del lavoratore.

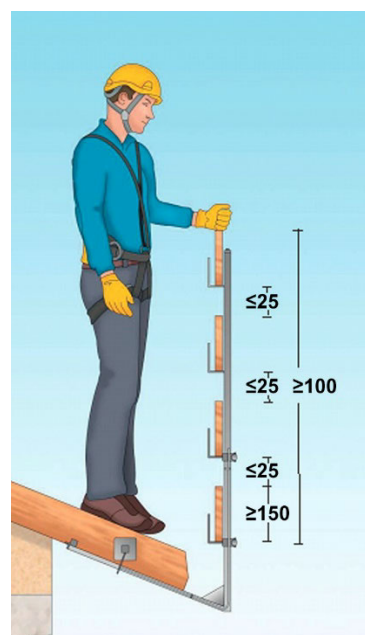
La UNI EN 13374 suggerisce la classe di parapetto da utilizzare per diversi angoli di inclinazione della superficie di lavoro e per diverse altezze di caduta H_f . Essa è definita come la distanza verticale fra il punto in cui una persona sta in piedi e il punto più basso del parapetto.

La classe A può essere utilizzata fino ad inclinazioni di 10° .

La classe B può essere utilizzata:

- fino ad inclinazioni di 30° , senza limitazione dell'altezza di caduta;
- fino ad inclinazioni di 60° se l'altezza di caduta non supera i due metri.

La classe C può essere utilizzata:

- fino ad inclinazioni di 45° , senza limitazione dell'altezza di caduta;
- fino ad inclinazioni di 60° se l'altezza di caduta non supera i cinque metri.



Figura 3 - classi di utilizzo

Durante l'uso del parapetto provvisorio è necessario attenersi alle indicazioni riportate nelle istruzioni del fabbricante.

MONTAGGIO

Prima del montaggio del parapetto provvisorio è necessario verificare:

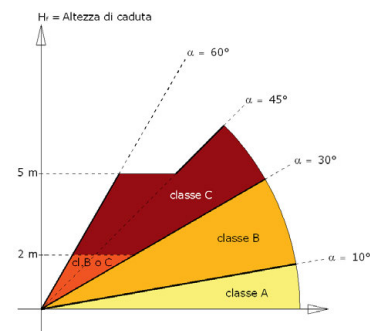
1) l'idoneità dell'ancoraggio (materiale base, dimensioni, spessore, ancoranti ecc.); 2) le condizioni della superficie di lavoro (presenza di ghiaccio, scivolosità); 3) la presenza di vento; 4) le condizioni atmosferiche; 5) l'applicabilità della procedura o delle istruzioni di montaggio; 6) l'idoneità della classe (A, B o C) del parapetto prefabbricato per l'uso previsto; 7) l'integrità di tutti i componenti del parapetto provvisorio (assenza di corrosione, assenza di danni ai materiali ed alle saldature, assenza di deformazioni o ammaccature, corretta movimentazione delle parti mobili ed efficacia dei dispositivi di blocco e sblocco); 8) la corretta installazione secondo le indicazioni riportate nelle istruzioni di montaggio dal fabbricante.

SMONTAGGIO

Prima dello smontaggio del parapetto provvisorio è necessario verificare: 1) le condizioni della superficie di lavoro (presenza di ghiaccio, scivolosità); 2) la presenza di vento; 3) le condizioni atmosferiche; 4) l'applicabilità della procedura o delle istruzioni di smontaggio.

Durante lo smontaggio del parapetto provvisorio è necessario attenersi alle indicazioni riportate nelle istruzioni del fabbricante.

Dopo lo smontaggio del parapetto provvisorio è necessario verificare l'integrità di tutti i componenti (assenza di corrosione, assenza di danni ai materiali e alle saldature, assenza di deformazioni o ammaccature, corretta movimentazione delle parti mobili ed efficacia dei dispositivi di blocco e sblocco) per il possibile reimpiego.

MANUTENZIONE

La manutenzione del parapetto provvisorio deve essere effettuata da parte di personale qualificato.

Per i componenti metallici essa prevede: 1) la verifica dello stato superficiale; 2) la verifica dell'usura; 3) la verifica dei danni dovuti alla corrosione; 4) la verifica dello stato delle saldature; 5) la verifica dello stato delle parti mobili; 6) la verifica dello stato di viti, perni e bulloni; 7) il serraggio dei bulloni; 8) l'ingrassatura delle parti di movimento; 9) la verifica del periodo di servizio.

La manutenzione dei componenti in legno prevede: 1) la verifica della presenza di tagli; 2) la verifica della presenza di abrasioni; 3) la verifica dell'usura; 4) la verifica dei danni dovuti al calore e a sostanze aggressive (acidi, solventi); 5) la verifica del deterioramento dovuto ai raggi del sole.

Misure Preventive e Protettive generali:

1) Parapetti: misure organizzative;

PRESCRIZIONI ORGANIZZATIVE:

Caratteristiche dell'opera: **1)** devono essere allestiti con buon materiale e a regola d'arte, risultare idonei allo scopo, essere in buono stato di conservazione e conservati in efficienza per l'intera durata del lavoro; **2)** il parapetto regolare può essere costituito da: **a)** un corrente superiore, collocato all'altezza minima di 1 metro dal piano di calpestio; **b)** una tavola fermapiede, alta non meno di 20 cm, aderente al piano camminamento; **c)** un corrente intermedio se lo spazio vuoto che intercorre tra il corrente superiore e la tavola fermapiede è superiore ai 60 cm.

Misure di prevenzione: **1)** vanno previste per evitare la caduta nel vuoto di persone e materiale; **2)** sia i correnti che la tavola fermapiede devono essere applicati dalla parte interna dei montanti o degli appoggi sia quando fanno parte dell'impalcato di un ponteggio che in qualunque altro caso; **3)** piani, piazzole, castelli di tiro e attrezzature varie possono presentare parapetti realizzati con caratteristiche geometriche e dimensionali diverse; **4)** il parapetto con fermapiede va anche applicato sul lato corto, terminale, dell'impalcato, procedendo alla cosiddetta "intestatura" del ponte; **5)** il parapetto con fermapiede va previsto sul lato del ponteggio verso la costruzione quando il distacco da essa superi i cm 20 e non sia possibile realizzare un piano di calpestio esterno, poggiante su traversi a sbalzo, verso l'opera stessa; **6)** il parapetto con fermapiede va previsto ai bordi delle solette che siano a più di 2 metri di altezza; **7)** il parapetto con fermapiede va previsto ai bordi degli scavi che siano a più di 2 metri di altezza; **8)** il parapetto con fermapiede va previsto nei tratti prospicienti il vuoto di viottoli e scale con gradini ricavate nel terreno o nella roccia quando si superino i 2 metri di dislivello; **9)** è considerata equivalente al parapetto, qualsiasi protezione, realizzante condizioni di sicurezza contro la caduta verso i lati aperti non inferiori a quelle presentate dal parapetto stesso.

RIFERIMENTI NORMATIVI:

D.Lgs. 9 aprile 2008 n. 81, Allegato 18, Punto 2.1.5..

RISCHI SPECIFICI:

- 1) Caduta dall'alto;
- 2) Caduta di materiale dall'alto o a livello;

SEGNALETICA:



Andatoie e passerelle

Si evidenziano le seguenti caratteristiche:

Passerelle: qualora si dovesse presentare la necessità di creare attraversamenti degli scavi, saranno installate passerelle adeguate alla tipologia di attraversamento da realizzare

Le passerelle o le andatoie, che siano posti ad un'altezza maggiore di 2 metri, devono essere provviste su tutti i lati verso il vuoto di robusto parapetto (art. 126 D. Lgs. 81/08). In particolare quelle di notevole lunghezza devono essere interrotte da pianerottoli di riposo ad opportuni intervalli; sulle tavole delle andatoie devono essere fissati listelli trasversali a distanza non maggiore del passo di un uomo carico (art. 130 D. Lgs. 81/086).

È vietato e va assolutamente evitato, qualsiasi sia la profondità dello scavo, l'utilizzo di una singola tavola non fissata per attraversare gli scavi. Gli addetti non debbono mai trovarsi in equilibrio precario fuori o dentro gli scavi

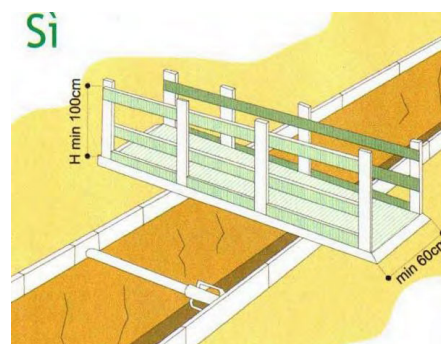

Misure Preventive e Protettive generali:

1) Andatoie e passerelle: misure organizzative;

PRESCRIZIONI ORGANIZZATIVE:

Caratteristiche di sicurezza: **1)** devono essere allestite con buon materiale ed a regola d'arte, essere dimensionate in relazione alle specifiche esigenze di percorribilità e di portata ed essere conservate in efficienza per l'intera durata del lavoro; **2)** devono avere larghezza non inferiore a 60 cm se destinate al passaggio di sole persone e 120 cm se destinate al trasporto di materiali; **3)** la pendenza massima ammissibile non deve superare il 50% (altezza pari a non più di metà della lunghezza); **4)** le andatoie lunghe devono essere interrotte da pianerottoli di riposo ad opportuni intervalli.

Misure di prevenzione: **1)** verso il vuoto passerelle e andatoie devono essere munite di parapetti e tavole fermapiè, al fine della protezione contro la caduta dall'alto di persone e materiale; **2)** sulle tavole che compongono il piano di calpestio devono essere fissati listelli trasversali a distanza non maggiore del passo di un uomo carico (circa 40 cm); **3)** qualora siano allestite in prossimità di ponteggi o comunque in condizioni tali da risultare esposte al pericolo di caduta di materiale dall'alto, vanno idoneamente difese con un impalcato di sicurezza sovrastante (parasassi).

RIFERIMENTI NORMATIVI:

D.Lgs. 9 aprile 2008 n. 81, Art. 130.

RISCHI SPECIFICI:

- 1) Caduta dall'alto;
- 2) Caduta di materiale dall'alto o a livello;

SEGNALETICA:

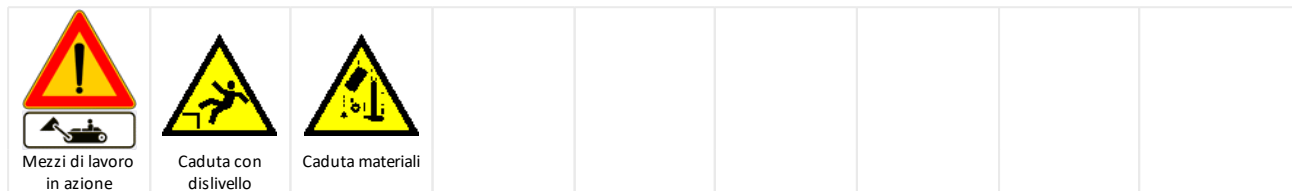

Dispositivi di protezione individuale (DPI)



a) casco; **b)** otoprotettori; **c)** occhiali protettivi; **d)** maschera antipolvere; **e)** guanti; **f)** calzature di sicurezza; **g)** attrezzature anticaduta; **h)** indumenti protettivi. **i)** indumenti ad alta visibilità; **l)** maschera con filtro specifico

I mezzi di protezione individuale ricoprono un ruolo sostanziale nella prevenzione degli infortuni e delle malattie professionali.

Tale ruolo viene altresì ribadito dalla legge (D.P.R. 547 /55 e D.Lgs. 626/94) quando fa preciso obbligo al lavoratore di usarli, nonché al preposto di esigerne l'uso da parte dei lavoratori stessi.

Essi sono necessari per evitare o ridurre i danni conseguenti ad eventi accidentali (es. elmetto) o per tutelare l'operatore dall'azione nociva di agenti dannosi usati nell'attività lavorativa.

Misure preventive e procedure da attuare

I lavoratori dovranno disporre di una dotazione di base costituita dai seguenti dpi: vestiario personale o tute da lavoro ad alta visibilità, per tutti gli addetti alle lavorazioni su strada; protezione dei piedi con calzature di sicurezza aventi suola antiforo ed antiscivolo, puntale rinforzato; protezione del capo a mezzo casco; protezione delle mani a mezzo guanti aventi caratteristiche protettive adeguate alla lavorazione svolta; protezione dell'udito a mezzo inserti auricolari (tappi) o cuffie; protezione degli occhi a mezzo occhiali o maschere facciali, maschera per le vie respiratorie con filtri idonei alla specifica lavorazione.

Si ricorda all'impresa appaltatrice che i DPI devono essere conformi al D.Lgs. 475/92 (marcatatura "CE") e che devono essere prontamente sostituiti appena presentino segno di deterioramento.

I mezzi di protezione dovranno essere mantenuti puliti e in buono stato di conservazione.

Prima dell'inizio dei lavori si renderà necessario verificare che i mezzi protettivi in dotazione siano efficienti e che siano adatti all'attività da svolgere.

È opportuno ricordare alle imprese subaffidatarie ed in particolare ai lavoratori autonomi che l'uso del DPI è obbligatorio non solo per proteggere dai pericoli della propria attività lavorativa ma anche da quelli legati alle attività lavorative comunque presenti nella zona della loro attività, anche se creati da terzi

Il Coordinatore della Sicurezza in fase di esecuzione dei lavori accerta l'ottemperanza a quanto sopra da parte dell'impresa assegnataria dei lavori.

Assegnazione dei D.P.I.

L'impresa provvede alla assegnazione ai lavoratori dei DPI informando altresì il lavoratore sul corretto uso degli stessi.

L'impresa predispose, per ciascun lavoratore, una scheda indicante la consegna dei DPI, controfirmata dal lavoratore stesso, con l'impegno di quest'ultimo ad usare scrupolosamente i mezzi personali di protezione in caso di necessità e secondo le istruzioni impartite.

Assistenza sanitaria

SORVEGLIANZA SANITARIA:

Le imprese devono obbligatoriamente prevedere sorveglianza sanitaria per gli addetti alle seguenti attività:

- rischio chimico;
- rischio rumore e vibrazioni;
- movimentazione manuale dei carichi;
- agenti fisici pericolosi in genere (amianto, piombo, radiazioni);
- videoterminalisti che trascorrono più di 20 ore settimanali al computer;
- lavoro notturno;
- lavoro in alta quota;
- lavoro in ambienti confinati;
- lavoro su impianti ad alta tensione;
- rischio agenti cancerogeni e mutageni;
- rischio agenti biologici.

Le imprese presenti in cantiere debbano assolvere agli obblighi generali previsti dalla normativa in particolare avere nominato il medico competente e sottoporre gli addetti alle visite secondo il piano stabilito dal M.C.

L'applicazione del piano sanitario e delle indicazioni fornite dal medico competente deve essere garantita in tutte le fasi delle lavorazioni, con particolare riferimento all'esposizione al rumore, al rischio di contrarre tetano, all'esposizione ai prodotti chimici, biologici, cancerogeni ed alla movimentazione manuale dei carichi.

Per tutti i lavoratori è necessario che il medico competente abbia preventivamente accertato la idoneità alla mansione

Il D.Lgs. n. 81 del 09/04/2008 al Titolo IX "Protezione da agenti chimici" ed allegati pone a carico del Datore di Lavoro precisi obblighi in relazione alla:

- individuazione e valutazione dei rischi,
- adozione di misure generali e specifiche di prevenzione,
- gestione del corretto svolgimento della sorveglianza sanitaria

A queste disposizioni si dovranno attenere i datori di lavoro delle imprese presenti in cantiere

PRONTO SOCCORSO

Esigenza di presenza di squadre di pronto soccorso

Esigenza di presenza, fra le maestranze del cantiere, di personale istruito per gli interventi di primo soccorso a eventuali infortunati:

Numero richiesto: almeno un lavoratore sempre presente (con specifico attestato D.Lgs. n. 81/08), si suggerisce la presenza di n. 1 addetti ogni 10 lavoratori in cantiere

Presidi sanitari richiesti da predisporre a cura dell'impresa:

- Infermeria: _____
- Camera di medicazione: _____
- Cassetta di pronto soccorso: **nr.2** Nell'ufficio, comunque in struttura che garantisca la massima pulizia possibile del locale e ben segnalata all'esterno
- Pacchetto di medicazione: _____

Vedasi anche capitolo "Organizzazione Emergenze - Pronto soccorso"

Misure Preventive e Protettive generali:

1) Presidi sanitari: misure organizzative;

PRESCRIZIONI ORGANIZZATIVE:

Devono essere disponibili in ogni cantiere i presidi sanitari indispensabili per prestare le prime immediate cure ai lavoratori feriti o colpiti da malore improvviso.

Detti presidi devono essere contenuti in un pacchetto di medicazione, od in una cassetta di pronto soccorso.

Nei grandi cantieri, ove la distanza dei vari lotti di lavoro dal posto di pronto soccorso centralizzato, è tale da non garantire la necessaria tempestività delle cure, è necessario valutare l'opportunità di provvedere od istituire altri localizzati nei lotti più lontani o di più difficile accesso.

Il datore di lavoro, in collaborazione con il medico competente, ove previsto, sulla base dei rischi specifici presenti nell'unità produttiva, individua e rende disponibili le attrezzature minime di equipaggiamento ed i dispositivi di protezione individuale per gli addetti al primo intervento ed al pronto soccorso.

In tutti i posti di lavoro, inoltre, deve essere tenuto a disposizione un mezzo di comunicazione idoneo, identificabile ad es. con un telefono portatile o fisso, idoneo ad attivare rapidamente il sistema di emergenza del Servizio Sanitario Nazionale.

Prevenzione incendi

SOSTANZE INFIAMMABILI PRESENTI IN CANTIERE

- Non è previsto l'uso di sostanze facilmente infiammabili;
- È previsto l'uso di sostanze facilmente infiammabili ma in quantità inferiori ai limiti per i quali i relativi depositi richiedono autorizzazione e controllo VV.FF.; in particolare si prevede l'uso delle seguenti sostanze:
- benzina, gasolio, acetilene, gas liquido, altre Impermeabilizzanti, solventi, guaine, etc.

È previsto l'uso di sostanze facilmente infiammabili con stoccaggi superiori a quanto previsto al punto precedente, tali da richiedere l'autorizzazione e controllo dei VV.FF. in particolare sono previsti gli stoccaggi dei seguenti materiali

- benzina, gasolio, acetilene, gas liquido, altre Impermeabilizzanti, solventi, guaine, etc.

Per le sostanze suddette l'impresa che ne fa uso dovrà farsi rilasciare regolare autorizzazione dei VV.FF

ESTINTORI PRESENTI IN CANTIERE

Se sì, in cantiere dovranno essere presenti i seguenti estintori

N° 11 Polvere o comunque adatti per fuochi 34A 233B C Magazzino e nelle parti attive del cantiere

N° 0 estintori portatili con capacità estinguente non inferiore a 39A-144BC

Considerando la natura del cantiere e l'utilizzo di mezzi d'opera, etc. tassativo e scrupoloso deve essere il rispetto delle norme di prevenzione incendi sui mezzi impegnati in cantiere. In particolare, fin da ora, evidenziamo le seguenti misure.

- Non trasportare sulla macchina liquidi infiammabili. Il personale addetto deve essere istruito sull'uso degli estintori
- Prima di fare funzionare la macchina eliminare tutti i residui di olio e grasso ed eliminare eventuali perdite
- Il calore di un incendio in una parte della macchina può provocare l'esplosione dei pneumatici. Tale circostanza può causare lesioni gravi o la morte. Il pneumatico gonfiato ad aria può esplodere e fare schizzare sue parti e di cerchione in un raggio di oltre 100 m

- In caso di fumo, calore eccessivo, odore di gomma bruciata (incendio, o surriscaldamento...): fare allontanare eventuali addetti dalle vicinanze dalla macchina e, se possibile, portarla in una zona lontana. Non avvicinarsi alla macchina a meno di 150 m prima che i pneumatici si siano raffreddati

Vedasi anche capitolo "Organizzazione Emergenze - Prevenzione incendi"

Misure Preventive e Protettive generali:

1) Prevenzione incendi: misure organizzative;

PRESCRIZIONI ORGANIZZATIVE:

Regole principali

Non fumare, smerigliare o introdurre fiamme libere in luoghi dove esista pericolo d'incendio e di esplosione per la presenza di gas, vapori e polveri facilmente infiammabili o esplosive. Spegnerne il motore dei veicoli e delle installazioni durante il rifornimento di carburante. Non gettare mozziconi di sigaretta all'interno dei depositi e di ambienti dove sono presenti materiali o strutture incendiabili. Evitare l'accumulo di materiali infiammabili (ad esempio legna, carta, stracci) in luoghi dove per le condizioni ambientali o per le lavorazioni svolte esiste pericolo di incendio; Adottare schermi e ripari idonei, durante lavori di saldatura, smerigliatura e molatura in vicinanza di materiali e strutture incendiabili; Non causare spandimenti effettuando il travaso di liquidi infiammabili e se ciò dovesse accadere provvedere immediatamente ad asciugarli. Non sottoporre a saldatura recipienti metallici che abbiano contenuto liquidi infiammabili; l'operazione deve essere eseguita soltanto adottando particolari misure (ad esempio riempiendoli di acqua o di sabbia) ed esclusivamente da personale esperto. Non esporre le bombole di gas combustibile e carburante a forti fonti di calore ed escludere nel modo più assoluto l'uso di fiamme per individuare eventuali perdite. Tenere sempre a portata di mano un estintore di tipo adeguato alle sostanze eventualmente infiammabili. Mantenere sgombre da ostacoli le vie d'accesso ai presidi antincendio e le uscite di sicurezza.

Regole di comportamento in caso di incendio

Per incendi di modesta entità: intervenire tempestivamente con gli estintori di tipo adeguato alle sostanze che hanno preso fuoco. A fuoco estinto controllare accuratamente l'avvenuto spegnimento totale delle braci. Arieggiare i locali prima di permettere l'accesso alle persone;

Per incendi di vaste proporzioni: Dare il più celermente possibile l'allarme e fare allontanare tutte le persone accertandosi che tutte siano state avvertite. Intervenire sui comandi di spegnimento degli impianti di ventilazione e condizionamento. Interrompere l'alimentazione elettrica e del gas nella zona interessata dall'incendio. Richiedere l'intervento dei vigili del fuoco e delle squadre aziendali antincendio. Azionare gli eventuali impianti fissi di spegnimento. Allontanare dalla zona di incendio i materiali infiammabili.

Regole fondamentali per l'uso degli estintori

Per un efficace intervento di spegnimento con estintori portabili, dopo aver scelto il più idoneo a disposizione e averlo attivato secondo le istruzioni d'uso, occorre: Agire con progressione iniziando lo spegnimento del focolaio più vicino sino a raggiungere il principale dirigendo al getto alla base delle fiamme e avvicinandosi il più possibile senza pericoli per la persona. Erogare il getto con precisione evitando gli sprechi. Non erogare il getto contro vento ne contro persone. Non erogare sostanze conduttrici della corrente elettrica (ad esempio acqua e schiuma) su impianti e apparecchiature in tensione.

Avvistamento di un principio d'incendio











A fronte di eventuali incendi chiunque avverta indizi di fuoco deve telefonare alla caserma dei Vigili del Fuoco e a quella dei Carabinieri delle più vicine stazioni o direttamente al 112 e specificare chiaramente: Il proprio nome e le proprie mansioni. La natura dell'incendio (qualità e tipo del materiale incendiato). L'esatta ubicazione dell'incendio in modo da dare gli elementi necessari per giudicare se occorre o meno l'intervento dei V.V.F.. Dovrà, Inoltre, facilitare il transito dei mezzi antincendio esterni e dei mezzi di Pronto Soccorso impedendo l'accesso al cantiere a persone estranee. I depositi di materiale e sostanze infiammabili quali gasolio e simili e comunque rientranti per tipo e quantità fra i depositi soggetti a vigilanza da parte dei Vigili del fuoco saranno consentiti solo previo rilascio di corrispondente autorizzazione dei Vigili stessi ai quali andrà inoltrata specifica domanda.













Segnaletica di sicurezza

















La segnaletica è onere della impresa appaltatrice e verrà concordata con la direzione lavori in base alle reali condizioni che saranno presenti nell'area.

La segnaletica di sicurezza non sostituisce in alcun caso l'adozione delle necessarie misure di protezione, e deve essere impiegata esclusivamente per indicazioni che hanno rapporto con la sicurezza.

Indicazione sulla possibile tipologia dei cartelli da utilizzare:

	TIPO DI CARTELLO	INFORMAZIONE TRASMESSA DAL CARTELLO	POSIZIONE DEL CARTELLO NEL CANTIERE
	Vietato l'accesso alle persone non autorizzate	Divieto	Ingresso cantiere
	Vietato l'ingresso agli estranei	Divieto	Ingresso cantiere
	Vietato il transito ai pedoni	Divieto	Ingresso cantiere
	Vietato rimuovere i dispositivi di protezione	Divieto	In prossimità delle attrezzature di lavoro
	Vietato riparare e/o registrare durante il moto	Divieto	In prossimità delle attrezzature di lavoro
	Vietato oliare o ingrassare durante il moto	Divieto	In prossimità delle attrezzature di lavoro
	Vietato fumare	Divieto	Locali di lavoro
	Vietato fumare o usare fiamme libere	Divieto	Locali di lavoro
	Non toccare	Divieto	Locali di lavoro
	Vietato passare o sostare nel raggio di azione della gru	Divieto	In prossimità delle attrezzature di lavoro
	Materiale infiammabile	Avvertimento	Area dei mezzi di sollevamento
	Sostanze velenose	Avvertimento	Area di cantiere e di costruzione
	Sostanze corrosive	Avvertimento	Area di cantiere e di costruzione

 TENSIONE ELETTRICA PERICOLOSA	Tensione elettrica pericolosa	Avvertimento	Area di cantiere e di costruzione
 Materiale combustibile	Materiale comburente	Avvertimento	Area di cantiere
 PERICOLO D'INCIAMPO	Pericolo di inciampo	Avvertimento	Area di cantiere e di costruzione
 CADUTA MATERIALI DALL'ALTO	Caduta materiale dall'alto	Avvertimento	Area di cantiere e di costruzione
 ATTENZIONE AI CARICHI SOSPESI	Attenzione ai carichi sospesi	Avvertimento	Area di cantiere e di costruzione
 SCAVI È SEVERAMENTE PROIBITO • AVVICINARSI AI CIGLI DEGLI SCAVI • AVVICINARSI ALL'ELEVATORE IN FUNZIONE • SOSTARE PRESSO LE SCARICATE • DEPOSITARE MATERIALI SUI CIGLI	Pericolo scavi	Avvertimento	In prossimità degli scavi
 PERICOLO DI CADUTA DALL'ALTO	Pericolo caduta dall'alto	Avvertimento	Area di costruzione
 CADUTA CON DISLIVELLO	Caduta con dislivello	Avvertimento	Area di cantiere e di costruzione
	Bassa temperature	Avvertimento	Area di cantiere e di costruzione
	Sostanze nocive	Avvertimento	Area di cantiere e di costruzione
	Calzature di sicurezza obbligatorie	Prescrizione	Area di cantiere
	Guanti di protezione obbligatorie	Prescrizione	Uso di Macchine/Attrezzature
	Casco di protezione obbligatorio	Prescrizione	Area di cantiere

	Protezione obbligatoria degli occhi	Prescrizione	Uso di Macchine/Attrezzature
	Protezione obbligatoria del viso	Prescrizione	Uso di Macchine/Attrezzature
	Protezione obbligatoria delle vie respiratorie	Prescrizione	Uso di Macchine/Attrezzature
	Protezione obbligatoria dell'udito	Prescrizione	Uso di Macchine/Attrezzature
	Protezione obbligatoria del corpo	Prescrizione	Uso di Macchine/Attrezzature
	Passaggio obbligatorio per pedoni	Prescrizione	In particolari condizioni
	Direzione obbligatoria		Area di cantiere
	Strettoia a destra, al centro e a sinistra		Area di cantiere
	Dare precedenza nei sensi unici alternati		Area di cantiere
	Diritto di precedenza nei sensi unici alternati		Area di cantiere
	Barriera di direzione e normale		Area di cantiere
	Coni e delineatori flessibili		Area di cantiere
	Dispositivi luminosi		Area di cantiere
	Pronto soccorso	Salvataggio	Ubicazione Pacchetto di Medicazione
	Telefono per salvataggio e pronto soccorso	Salvataggio	Ufficio di cantiere
	Estintore	Attrezzatura antincendio	Area di cantiere

	Lancia antincendio	Attrezzatura antincendio	Area di cantiere
	Lavori	Avvertimento	Area di cantiere
	Cartello		

SEGNALI GESTUALI

Un segnale gestuale deve essere preciso, semplice, ampio, facile da eseguire e da comprendere e nettamente distinto da un altro segnale gestuale. L'impiego contemporaneo delle due braccia deve farsi in modo simmetrico e per un singolo segnale gestuale. I gesti impiegati, nel rispetto delle caratteristiche sopra indicate, potranno variare leggermente o essere più particolareggiati, purché il significato e la comprensione siano per lo meno equivalenti.





Regole per il segnalatore :





- La persona che emette i segnali, detta "segnalatore", impartisce, per mezzo di segnali gestuali, le istruzioni di manovra al destinatario dei segnali, detto "operatore".
- Il segnalatore deve essere in condizioni di seguire con gli occhi la totalità delle manovre, senza essere esposto a rischi a causa di esse.
- Il segnalatore deve rivolgere la propria attenzione esclusivamente al comando delle manovre e alla sicurezza dei lavoratori che si trovano nelle vicinanze.
- Quando l'operatore non può eseguire con le dovute garanzie di sicurezza gli ordini ricevuti, deve sospendere la manovra in corso e chiedere nuove istruzioni.

Il segnalatore deve essere individuato agevolmente dall'operatore.

Il segnalatore deve indossare o impugnare uno o più elementi di riconoscimento adatti, come giubbotto, casco, manicotti, bracciali, palette.

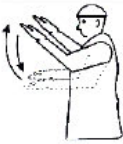
Gli elementi di riconoscimento sono di colore vivo, preferibilmente unico, e riservato esclusivamente al segnalatore.

Significato	Descrizione	Figura
INIZIO	Le due braccia sono aperte in senso orizzontale, le palme delle mani rivolte in avanti	
ALT	Il braccio destro è teso verso l'alto, con la palma della mano destra rivolta in avanti	
FINE	Le due mani sono giunte all'altezza del petto	
SOLLEVARE	Il braccio destro, teso verso l'alto, con la palma della mano destra rivolta in avanti, descrive lentamente un cerchio.	
ABBASSARE	Il braccio destro, teso verso il basso, con la palma della mano destra rivolta verso il corpo, descrive lentamente un cerchio.	

AVANZARE	Entrambe le braccia sono ripiegate, le palme delle mani rivolte all'indietro; gli avambracci compiono movimenti lenti in direzione del corpo.	
RETROCEDERE	Entrambe le braccia piegate, le palme delle mani rivolte in avanti; gli avambracci compiono movimenti lenti che s'allontanano dal corpo.	
A DESTRA rispetto al segnalatore	Il braccio destro, teso più o meno lungo l'orizzontale, con la palma della mano destra rivolta verso il basso, compie piccoli movimenti lenti nella direzione	
A SINISTRA rispetto al segnalatore	Il braccio sinistro, teso più o meno in orizzontale, con la palma della mano sinistra rivolta verso il basso, compie piccoli movimenti lenti nella direzione.	

Misure Preventive e Protettive generali:

1) Segnaletica di sicurezza: misure organizzative;

PRESCRIZIONI ORGANIZZATIVE:

Segnaletica di sicurezza. Quando risultano rischi che non possono essere evitati o sufficientemente limitati con misure, metodi, o sistemi di organizzazione del lavoro, o con mezzi tecnici di protezione collettiva, il datore di lavoro fa ricorso alla segnaletica di sicurezza, allo scopo di: **a)** avvertire di un rischio o di un pericolo le persone esposte; **b)** vietare comportamenti che potrebbero causare pericolo; **c)** prescrivere determinati comportamenti necessari ai fini della sicurezza; **d)** fornire indicazioni relative alle uscite di sicurezza o ai mezzi di soccorso o di salvataggio; **e)** fornire altre indicazioni in materia di prevenzione e sicurezza.

LAVORAZIONI e loro INTERFERENZE

Individuazione, analisi e valutazione dei rischi concreti

(punto 2.1.2, lettera c, Allegato XV del D.Lgs. 81/2008 e s.m.i.)

Scelte progettuali ed organizzative, procedure, misure preventive e protettive

(punto 2.1.2, lettera d, punto 3, Allegato XV del D.Lgs. 81/2008 e s.m.i.)

ALLESTIMENTO E SMOBILIZZO DEL CANTIERE

La Lavorazione è suddivisa nelle seguenti Fasi e Sottofasi:

Preparazione delle aree di cantiere

- Scavo di pulizia generale dell'area del cantiere
- Taglio di alberi ed estirpazione delle ceppaie
- Realizzazione della recinzione e degli accessi al cantiere
- Realizzazione della viabilità di cantiere
- Realizzazione di schermatura di cantiere antirumore e antipolvere

Apprestamenti del cantiere

- Allestimento di depositi, zone per lo stoccaggio dei materiali e per gli impianti fissi
- Allestimento di servizi igienico-assistenziali del cantiere
- Allestimento di servizi sanitari del cantiere
- Montaggio del ponteggio metallico fisso
- Montaggio della gru a torre
- Montaggio di parapetti provvisori

Impianti di servizio del cantiere

- Realizzazione di impianto di messa a terra del cantiere
- Realizzazione di impianto di protezione da scariche atmosferiche del cantiere
- Realizzazione di impianto elettrico del cantiere
- Realizzazione di impianto idrico dei servizi igienico-assistenziali e sanitari del cantiere
- Realizzazione di barriera in legno per la messa in sicurezza di linee elettriche

Protezione delle postazioni di lavoro fisse

- Realizzazione di passerella per attraversamento di scavi o spazi affaccianti sul vuoto
- Realizzazione di tettoia in legno a protezione delle postazioni di lavoro

Smontaggio degli apprestamenti del cantiere

- Smontaggio del ponteggio metallico fisso
- Smontaggio della gru a torre
- Smontaggio di parapetti provvisori

Smobilizzo del cantiere

- Pulizia generale dell'area di cantiere
- Smobilizzo del cantiere

Preparazione delle aree di cantiere (fase)

Scavo di pulizia generale dell'area del cantiere (sottofase)

Scavo di pulizia generale dell'area di cantiere eseguito con mezzi meccanici.

LAVORATORI:

Addetto allo scavo di pulizia generale dell'area di cantiere

Misure Preventive e Protettive, aggiuntive a quelle riportate nell'apposito successivo capitolo:

a) DPI: addetto allo scavo di pulizia generale dell'area di cantiere;



PRESCRIZIONI ORGANIZZATIVE:

Devono essere forniti: **a)** casco; **b)** otoprotettori; **c)** maschera antipolvere; **d)** guanti; **e)** calzature di sicurezza; **f)** indumenti protettivi; **g)** indumenti ad alta visibilità.

RIFERIMENTI NORMATIVI:

D.Lgs. 9 aprile 2008 n. 81, Art. 75.

Rischi a cui è esposto il lavoratore:

	Investimento, ribaltamento [P3 x E4]= ALTO		M.M.C. (sollevamento e trasporto) [P1 x E1]= BASSO		
--	---	--	---	--	--

MACCHINE E ATTREZZI:

- 1) Autocarro;
- 2) Pala meccanica;
- 3) Attrezzi manuali.

Rischi generati dall'uso di macchine e attrezzi:

Cesoiamenti, stritolamenti; Getti, schizzi; Inalazione polveri, fibre; Rumore; Incendi, esplosioni; Investimento, ribaltamento; Urti, colpi, impatti, compressioni; Vibrazioni; Scivolamenti, cadute a livello; Punture, tagli, abrasioni.

Taglio di alberi ed estirpazione delle ceppaie (sottofase)

Taglio di alberi ed estirpazione delle ceppaie.

LAVORATORI:

Addetto al taglio di alberi ed estirpazione delle ceppaie

Misure Preventive e Protettive, aggiuntive a quelle riportate nell'apposito successivo capitolo:

a) DPI: addetto al taglio di alberi ed estirpazione delle ceppaie;



PRESCRIZIONI ORGANIZZATIVE:

Devono essere forniti: **a)** casco; **b)** otoprotettori; **c)** visiera protettiva; **d)** guanti antivibrazioni; **e)** calzature di sicurezza; **f)** indumenti protettivi; **g)** indumenti ad alta visibilità.

RIFERIMENTI NORMATIVI:

D.Lgs. 9 aprile 2008 n. 81, Art. 75.

Rischi a cui è esposto il lavoratore:

	Investimento, ribaltamento [P2 x E4]= RILEVANTE		Rumore [P3 x E3]= RILEVANTE		Vibrazioni [P3 x E2]= MEDIO
--	--	--	--------------------------------	--	--------------------------------

MACCHINE E ATTREZZI:

- 1) Trattore;
- 2) Attrezzi manuali;
- 3) Motosega.

Rischi generati dall'uso di macchine e attrezzi:

Cesoiamenti, stritolamenti; Getti, schizzi; Incendi, esplosioni; Investimento, ribaltamento; Punture, tagli, abrasioni; Urti, colpi, impatti, compressioni; Rumore; Vibrazioni.

Realizzazione della recinzione e degli accessi al cantiere (sottofase)

Realizzazione della recinzione di cantiere, al fine di impedire l'accesso involontario dei non addetti ai lavori, e degli accessi al cantiere, per mezzi e lavoratori.

LAVORATORI:

Addetto alla realizzazione della recinzione e degli accessi al cantiere

Misure Preventive e Protettive, aggiuntive a quelle riportate nell'apposito successivo capitolo:

a) DPI: addetto alla realizzazione della recinzione e degli accessi al cantiere;



PRESCRIZIONI ORGANIZZATIVE:

Devono essere forniti: **a)** casco; **b)** occhiali protettivi; **c)** guanti; **d)** calzature di sicurezza; **e)** indumenti protettivi.

RIFERIMENTI NORMATIVI:

D.Lgs. 9 aprile 2008 n. 81, Art. 75.

Rischi a cui è esposto il lavoratore:

	M.M.C. (sollevamento e trasporto)				
	[P1 x E1]= BASSO				

MACCHINE E ATTREZZI:

- 1) Autocarro;
- 2) Attrezzi manuali;
- 3) Scala semplice;
- 4) Sega circolare;
- 5) Smerigliatrice angolare (flessibile);
- 6) Trapano elettrico.

Rischi generati dall'uso di macchine e attrezzi:

Cesoiamenti, stritolamenti; Getti, schizzi; Inalazione polveri, fibre; Rumore; Incendi, esplosioni; Investimento, ribaltamento; Urti, colpi, impatti, compressioni; Vibrazioni; Punture, tagli, abrasioni; Caduta dall'alto; Movimentazione manuale dei carichi; Elettrocuzione; Rumore; Scivolamenti, cadute a livello; Vibrazioni.

Realizzazione della viabilità di cantiere (sottofase)

Realizzazione della viabilità di cantiere destinata a persone e veicoli e posa in opera di appropriata segnaletica.

LAVORATORI:

Addetto alla realizzazione della viabilità di cantiere

Misure Preventive e Protettive, aggiuntive a quelle riportate nell'apposito successivo capitolo:

a) DPI: addetto alla realizzazione della viabilità di cantiere;



PRESCRIZIONI ORGANIZZATIVE:

Devono essere forniti: **a)** casco; **b)** otoprotettori; **c)** maschera antipolvere; **d)** guanti; **e)** calzature di sicurezza; **f)** indumenti protettivi; **g)** indumenti ad alta visibilità.

RIFERIMENTI NORMATIVI:

D.Lgs. 9 aprile 2008 n. 81, Art. 75.

Rischi a cui è esposto il lavoratore:

	Investimento, ribaltamento		M.M.C. (sollevamento e trasporto)		
	[P3 x E4]= ALTO		[P1 x E1]= BASSO		

MACCHINE E ATTREZZI:

- 1) Autocarro;
- 2) Pala meccanica;

3) Attrezzi manuali.

Rischi generati dall'uso di macchine e attrezzi:

Cesoiamenti, stritolamenti; Getti, schizzi; Inalazione polveri, fibre; Rumore; Incendi, esplosioni; Investimento, ribaltamento; Urti, colpi, impatti, compressioni; Vibrazioni; Scivolamenti, cadute a livello; Punture, tagli, abrasioni.

Realizzazione di schermatura di cantiere antirumore e antipolvere (sottofase)

Realizzazione di schermatura di cantiere antirumore e antipolvere da applicare, tramite ganci metallici, su recinzione metallica esistente o su apposita struttura portante precedentemente predisposta.

LAVORATORI:

Addetto alla realizzazione di schermatura di cantiere antirumore e antipolvere

Misure Preventive e Protettive, aggiuntive a quelle riportate nell'apposito successivo capitolo:

a) DPI: addetto alla realizzazione di schermatura di cantiere antirumore e antipolvere;



PRESCRIZIONI ORGANIZZATIVE:

Devono essere forniti: **a)** casco; **b)** occhiali protettivi; **c)** guanti; **d)** calzature di sicurezza; **e)** indumenti protettivi.

RIFERIMENTI NORMATIVI:

D.Lgs. 9 aprile 2008 n. 81, Art. 75.

Rischi a cui è esposto il lavoratore:

	M.M.C. (sollevamento e trasporto) [P1 x E1]= BASSO				
--	---	--	--	--	--

MACCHINE E ATTREZZI:

- 1) Autocarro;
- 2) Attrezzi manuali;
- 3) Scala semplice;
- 4) Sega circolare;
- 5) Smerigliatrice angolare (flessibile);
- 6) Trapano elettrico.

Rischi generati dall'uso di macchine e attrezzi:

Cesoiamenti, stritolamenti; Getti, schizzi; Inalazione polveri, fibre; Rumore; Incendi, esplosioni; Investimento, ribaltamento; Urti, colpi, impatti, compressioni; Vibrazioni; Punture, tagli, abrasioni; Caduta dall'alto; Movimentazione manuale dei carichi; Elettrocuzione; Rumore; Scivolamenti, cadute a livello; Vibrazioni.

Apprestamenti del cantiere (fase)

Allestimento di depositi, zone per lo stoccaggio dei materiali e per gli impianti fissi (sottofase)

Allestimento di depositi per materiali e attrezzature, zone scoperte per lo stoccaggio dei materiali e zone per l'installazione di impianti fissi di cantiere.

LAVORATORI:

Addetto all'alliestimento di depositi, zone per lo stoccaggio dei materiali e per gli impianti fissi

Misure Preventive e Protettive, aggiuntive a quelle riportate nell'apposito successivo capitolo:

a) DPI: addetto all'alliestimento di depositi, zone per lo stoccaggio dei materiali e per gli impianti fissi;



PRESCRIZIONI ORGANIZZATIVE:

Devono essere forniti: **a)** casco; **b)** occhiali protettivi; **c)** guanti; **d)** calzature di sicurezza; **e)** indumenti protettivi.

RIFERIMENTI NORMATIVI:
D.Lgs. 9 aprile 2008 n. 81, Art. 75.

Rischi a cui è esposto il lavoratore:

	Caduta di materiale dall'alto o a livello [P2 x E3]= MEDIO				
---	---	--	--	--	--

MACCHINE E ATTREZZI:

- 1) Autocarro;
- 2) Autogru;
- 3) Attrezzi manuali;
- 4) Scala semplice;
- 5) Sega circolare;
- 6) Smerigliatrice angolare (flessibile);
- 7) Trapano elettrico.

Rischi generati dall'uso di macchine e attrezzi:

Cesoiamenti, stritolamenti; Getti, schizzi; Inalazione polveri, fibre; Rumore; Incendi, esplosioni; Investimento, ribaltamento; Urti, colpi, impatti, compressioni; Vibrazioni; Caduta di materiale dall'alto o a livello; Elettrocuzione; Punture, tagli, abrasioni; Caduta dall'alto; Movimentazione manuale dei carichi; Rumore; Scivolamenti, cadute a livello; Vibrazioni.

Allestimento di servizi igienico-assistenziali del cantiere (sottofase)

Allestimento di servizi igienico-sanitari in strutture prefabbricate appositamente approntate.

LAVORATORI:

Addetto all'allestimento di servizi igienico-assistenziali del cantiere

Misure Preventive e Protettive, aggiuntive a quelle riportate nell'apposito successivo capitolo:

a) DPI: addetto all'allestimento di servizi igienico-assistenziali del cantiere;

								
---	---	---	---	---	--	--	--	--

PRESCRIZIONI ORGANIZZATIVE:

Devono essere forniti: **a)** casco; **b)** occhiali protettivi; **c)** guanti; **d)** calzature di sicurezza; **e)** indumenti protettivi.

RIFERIMENTI NORMATIVI:
D.Lgs. 9 aprile 2008 n. 81, Art. 75.

Rischi a cui è esposto il lavoratore:

	Caduta di materiale dall'alto o a livello [P2 x E3]= MEDIO				
---	---	--	--	--	--

MACCHINE E ATTREZZI:

- 1) Autocarro;
- 2) Autogru;
- 3) Attrezzi manuali;
- 4) Scala semplice;
- 5) Sega circolare;
- 6) Smerigliatrice angolare (flessibile);
- 7) Trapano elettrico.

Rischi generati dall'uso di macchine e attrezzi:

Cesoiamenti, stritolamenti; Getti, schizzi; Inalazione polveri, fibre; Rumore; Incendi, esplosioni; Investimento, ribaltamento; Urti, colpi, impatti, compressioni; Vibrazioni; Caduta di materiale dall'alto o a livello; Elettrocuzione; Punture, tagli, abrasioni; Caduta dall'alto; Movimentazione manuale dei carichi; Rumore; Scivolamenti, cadute a livello; Vibrazioni.

Allestimento di servizi sanitari del cantiere (sottofase)

All'estimento di servizi sanitari costituiti dai locali necessari all'attività di primo soccorso in cantiere.

LAVORATORI:

Adetto all'all'estimento di servizi sanitari del cantiere

Misure Preventive e Protettive, aggiuntive a quelle riportate nell'apposito successivo capitolo:

a) DPI: addetto all'all'estimento di servizi sanitari del cantiere;



PRESCRIZIONI ORGANIZZATIVE:

Devono essere forniti: **a)** casco; **b)** occhiali protettivi; **c)** guanti; **d)** calzature di sicurezza; **e)** indumenti protettivi.

RIFERIMENTI NORMATIVI:

D.Lgs. 9 aprile 2008 n. 81, Art. 75.

Rischi a cui è esposto il lavoratore:

	Caduta di materiale dall'alto o a livello				
	[P2 x E3]= MEDIO				

MACCHINE E ATTREZZI:

- 1) Autocarro;
- 2) Autogru;
- 3) Attrezzi manuali;
- 4) Scala semplice;
- 5) Sega circolare;
- 6) Smerigliatrice angolare (flessibile);
- 7) Trapano elettrico.

Rischi generati dall'uso di macchine e attrezzi:

Cesoiamenti, stritolamenti; Getti, schizzi; Inalazione polveri, fibre; Rumore; Incendi, esplosioni; Investimento, ribaltamento; Urti, colpi, impatti, compressioni; Vibrazioni; Caduta di materiale dall'alto o a livello; Elettrocuzione; Punture, tagli, abrasioni; Caduta dall'alto; Movimentazione manuale dei carichi; Rumore; Scivolamenti, cadute a livello; Vibrazioni.

Montaggio del ponteggio metallico fisso (sottofase)

Montaggio e trasformazione del ponteggio metallico fisso.

LAVORATORI:

Adetto al montaggio del ponteggio metallico fisso

Misure Preventive e Protettive, aggiuntive a quelle riportate nell'apposito successivo capitolo:

a) DPI: addetto al montaggio del ponteggio metallico fisso;

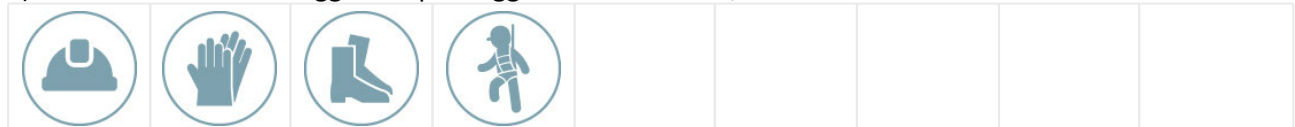

PRESCRIZIONI ORGANIZZATIVE:

Devono essere forniti: **a)** casco; **b)** guanti; **c)** calzature di sicurezza; **d)** attrezzatura anticaduta.

RIFERIMENTI NORMATIVI:

D.Lgs. 9 aprile 2008 n. 81, Art. 75.

Rischi a cui è esposto il lavoratore:

	Caduta dall'alto		Rumore		M.M.C. (sollevamento e trasporto)
	[P1 x E4]= MODERATO		[P1 x E1]= BASSO		[P1 x E1]= BASSO

MACCHINE E ATTREZZI:

- 1) Autocarro;
- 2) Argano a bandiera;

- 3) Attrezzi manuali;
- 4) Scala semplice;
- 5) Trapano elettrico.

Rischi generati dall'uso di macchine e attrezzi:

Cesoiamenti, stritolamenti; Getti, schizzi; Inalazione polveri, fibre; Rumore; Incendi, esplosioni; Investimento, ribaltamento; Urti, colpi, impatti, compressioni; Vibrazioni; Caduta dall'alto; Caduta di materiale dall'alto o a livello; Elettrocuzione; Scivolamenti, cadute a livello; Punture, tagli, abrasioni; Movimentazione manuale dei carichi; Rumore; Vibrazioni.

Montaggio della gru a torre (sottofase)

Montaggio e manutenzione della gru a torre.

LAVORATORI:

Addetto al montaggio della gru a torre

Misure Preventive e Protettive, aggiuntive a quelle riportate nell'apposito successivo capitolo:

a) DPI: addetto al montaggio della gru a torre;

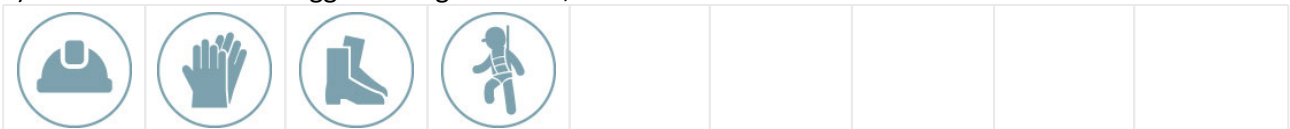

PRESCRIZIONI ORGANIZZATIVE:

Devono essere forniti: **a)** casco; **b)** guanti; **c)** calzature di sicurezza; **d)** attrezzatura anticaduta.

RIFERIMENTI NORMATIVI:

D.Lgs. 9 aprile 2008 n. 81, Art. 75.

Rischi a cui è esposto il lavoratore:

	Caduta dall'alto					
	[P2 x E3]= MEDIO					

MACCHINE E ATTREZZI:

- 1) Autocarro;
- 2) Autogru;
- 3) Attrezzi manuali.

Rischi generati dall'uso di macchine e attrezzi:

Cesoiamenti, stritolamenti; Getti, schizzi; Inalazione polveri, fibre; Rumore; Incendi, esplosioni; Investimento, ribaltamento; Urti, colpi, impatti, compressioni; Vibrazioni; Caduta di materiale dall'alto o a livello; Elettrocuzione; Punture, tagli, abrasioni.

Montaggio di parapetti provvisori (sottofase)

Montaggio di parapetti provvisori.

LAVORATORI:

Addetto al montaggio di parapetti provvisori

Misure Preventive e Protettive, aggiuntive a quelle riportate nell'apposito successivo capitolo:

a) DPI: addetto al montaggio di parapetti provvisori;





PRESCRIZIONI ORGANIZZATIVE:

Devono essere forniti: **a)** casco; **b)** guanti; **c)** calzature di sicurezza; **d)** attrezzatura anticaduta.

RIFERIMENTI NORMATIVI:

D.Lgs. 9 aprile 2008 n. 81, Art. 75.

Rischi a cui è esposto il lavoratore:

	Caduta dall'alto [P1 x E4]= MODERATO		Rumore [P1 x E1]= BASSO		M.M.C. (sollevamento e trasporto) [P1 x E1]= BASSO
---	---	---	----------------------------	---	---

MACCHINE E ATTREZZI:

- 1) Piattaforma sviluppabile;
- 2) Attrezzi manuali;
- 3) Avvitatore elettrico;
- 4) Trapano elettrico.

Rischi generati dall'uso di macchine e attrezzi:

Caduta dall'alto; Caduta di materiale dall'alto o a livello; Cesoiamenti, stritolamenti; Elettrocuzione; Incendi, esplosioni; Punture, tagli, abrasioni; Urti, colpi, impatti, compressioni; Inalazione polveri, fibre; Rumore; Vibrazioni.

Impianti di servizio del cantiere (fase)**Realizzazione di impianto di messa a terra del cantiere (sottofase)**

Realizzazione dell'impianto di messa a terra del cantiere.

LAVORATORI:

Adetto alla realizzazione di impianto di messa a terra del cantiere

Misure Preventive e Protettive, aggiuntive a quelle riportate nell'apposito successivo capitolo:

a) DPI: addetto alla realizzazione di impianto di messa a terra del cantiere;

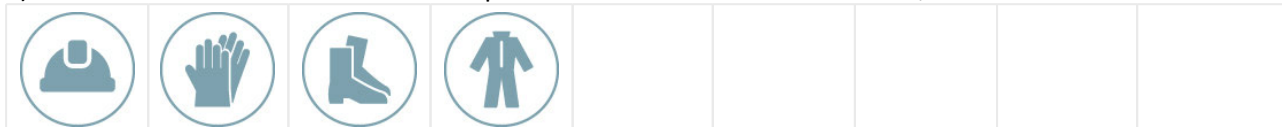
**PRESCRIZIONI ORGANIZZATIVE:**

Devono essere forniti: **a)** casco; **b)** guanti; **c)** calzature di sicurezza; **d)** indumenti protettivi.

RIFERIMENTI NORMATIVI:

D.Lgs. 9 aprile 2008 n. 81, Art. 75.

Rischi a cui è esposto il lavoratore:

	Elettrocuzione [P3 x E3]= RILEVANTE							
---	--	--	--	--	--	--	--	--

MACCHINE E ATTREZZI:

- 1) Attrezzi manuali;
- 2) Avvitatore elettrico;
- 3) Scala semplice;
- 4) Scala doppia.

Rischi generati dall'uso di macchine e attrezzi:

Punture, tagli, abrasioni; Urti, colpi, impatti, compressioni; Elettrocuzione; Caduta dall'alto; Movimentazione manuale dei carichi; Cesoiamenti, stritolamenti.

Realizzazione di impianto di protezione da scariche atmosferiche del cantiere (sottofase)

Realizzazione di impianto di protezione da scariche atmosferiche delle masse metalliche, di notevole dimensione, presenti in cantiere.

LAVORATORI:

Adetto alla realizzazione di impianto di protezione da scariche atmosferiche del cantiere

Misure Preventive e Protettive, aggiuntive a quelle riportate nell'apposito successivo capitolo:

a) DPI: addetto alla realizzazione di impianto di protezione da scariche atmosferiche del cantiere;



PRESCRIZIONI ORGANIZZATIVE:

Devono essere forniti: **a)** casco; **b)** guanti; **c)** calzature di sicurezza; **d)** indumenti protettivi.

RIFERIMENTI NORMATIVI:

D.Lgs. 9 aprile 2008 n. 81, Art. 75.

Rischi a cui è esposto il lavoratore:

	Elettrocuzione								
	[P3 x E3]= RILEVANTE								

MACCHINE E ATTREZZI:

- 1) Attrezzi manuali;
- 2) Scala semplice;
- 3) Scala doppia;
- 4) Trapano elettrico.

Rischi generati dall'uso di macchine e attrezzi:

Punture, tagli, abrasioni; Urti, colpi, impatti, compressioni; Caduta dall'alto; Movimentazione manuale dei carichi; Cesoiamenti, stritolamenti; Elettrocuzione; Inalazione polveri, fibre; Rumore; Vibrazioni.

Realizzazione di impianto elettrico del cantiere (sottofase)

Realizzazione dell'impianto elettrico del cantiere mediante la posa in opera quadri, interruttori di protezione, cavi, prese e spine.

LAVORATORI:

Addetto alla realizzazione di impianto elettrico di cantiere

Misure Preventive e Protettive, aggiuntive a quelle riportate nell'apposito successivo capitolo:

a) DPI: addetto alla realizzazione di impianto elettrico di cantiere;



PRESCRIZIONI ORGANIZZATIVE:

Devono essere forniti: **a)** casco; **b)** guanti; **c)** calzature di sicurezza; **d)** indumenti protettivi.

RIFERIMENTI NORMATIVI:

D.Lgs. 9 aprile 2008 n. 81, Art. 75.

Rischi a cui è esposto il lavoratore:

	Elettrocuzione								
	[P3 x E3]= RILEVANTE								

MACCHINE E ATTREZZI:

- 1) Attrezzi manuali;
- 2) Ponteggio mobile o trabattello;
- 3) Scala doppia;
- 4) Scala semplice;
- 5) Trapano elettrico.

Rischi generati dall'uso di macchine e attrezzi:

Punture, tagli, abrasioni; Urti, colpi, impatti, compressioni; Caduta dall'alto; Caduta di materiale dall'alto o a livello; Cesoiamenti, stritolamenti; Movimentazione manuale dei carichi; Elettrocuzione; Inalazione polveri, fibre; Rumore; Vibrazioni.

Realizzazione di impianto idrico dei servizi igienico-assistenziali e sanitari del cantiere (sottofase)

Realizzazione dell'impianto idrico dei servizi igienico-assistenziali e sanitari del cantiere, mediante la posa in opera di tubazioni e dei relativi accessori.

LAVORATORI:

Addetto alla realizzazione di impianto idrico dei servizi igienico-assistenziali e sanitari del cantiere

Misure Preventive e Protettive, aggiuntive a quelle riportate nell'apposito successivo capitolo:

a) DPI: addetto alla realizzazione di impianto idrico dei servizi igienico-assistenziali e sanitari del cantiere;



PRESCRIZIONI ORGANIZZATIVE:

Devono essere forniti: **a)** casco; **b)** calzature di sicurezza; **c)** guanti; **d)** occhiali protettivi; **e)** indumenti protettivi.

RIFERIMENTI NORMATIVI:

D.Lgs. 9 aprile 2008 n. 81, Art. 75.

Rischi a cui è esposto il lavoratore:

	R.O.A. (operazioni di saldatura)				
	[P4 x E4]= ALTO				

MACCHINE E ATTREZZI:

- 1) Attrezzi manuali;
- 2) Cannello per saldatura ossiacetilénica;
- 3) Scala doppia;
- 4) Scala semplice;
- 5) Trapano elettrico.

Rischi generati dall'uso di macchine e attrezzi:

Punture, tagli, abrasioni; Urti, colpi, impatti, compressioni; Inalazione fumi, gas, vapori; Incendi, esplosioni; Radiazioni non ionizzanti; Rumore; Caduta dall'alto; Cesoiamenti, stritolamenti; Movimentazione manuale dei carichi; Elettrocuzione; Inalazione polveri, fibre; Vibrazioni.

Realizzazione di barriera in legno per la messa in sicurezza di linee elettriche (sottofase)

Realizzazione di barriera in legno per la messa in sicurezza delle parti attive di linee elettriche aeree.

LAVORATORI:

Addetto alla realizzazione di barriera in legno per la messa in sicurezza di linee elettriche

Misure Preventive e Protettive, aggiuntive a quelle riportate nell'apposito successivo capitolo:

a) DPI: addetto alla realizzazione di barriera in legno per la messa in sicurezza di linee elettriche;



PRESCRIZIONI ORGANIZZATIVE:

Devono essere forniti: **a)** casco; **b)** occhiali protettivi; **c)** guanti; **d)** calzature di sicurezza; **e)** indumenti protettivi.

RIFERIMENTI NORMATIVI:

D.Lgs. 9 aprile 2008 n. 81, Art. 75.

Rischi a cui è esposto il lavoratore:

	Elettrocuzione				
	[P1 x E4]= MODERATO				

MACCHINE E ATTREZZI:

- 1) Attrezzi manuali;
- 2) Scala semplice;
- 3) Sega circolare;
- 4) Smerigliatrice angolare (flessibile);
- 5) Trapano elettrico.

Rischi generati dall'uso di macchine e attrezzi:

Punture, tagli, abrasioni; Urti, colpi, impatti, compressioni; Caduta dall'alto; Movimentazione manuale dei carichi; Elettrocuzione; Inalazione polveri, fibre; Rumore; Scivolamenti, cadute a livello; Vibrazioni.

Protezione delle postazioni di lavoro fisse (fase)

Realizzazione di passerella per attraversamento di scavi o spazi affacciati sul vuoto (sottofase)

Realizzazione di passerella per attraversamento di scavi o spazi affacciati sul vuoto.

LAVORATORI:

Addetto alla realizzazione di passerella per attraversamento di scavi o spazi affacciati sul vuoto

Misure Preventive e Protettive, aggiuntive a quelle riportate nell'apposito successivo capitolo:

a) DPI: addetto alla realizzazione di passerella per attraversamento di scavi o spazi affacciati sul vuoto;



PRESCRIZIONI ORGANIZZATIVE:

Devono essere forniti: **a)** casco; **b)** guanti; **c)** calzature di sicurezza; **d)** attrezzatura anticaduta; **e)** indumenti protettivi.

RIFERIMENTI NORMATIVI:

D.Lgs. 9 aprile 2008 n. 81, Art. 75.

Rischi a cui è esposto il lavoratore:

	Caduta di materiale dall'alto o a livello [P2 x E3]= MEDIO				
---	---	--	--	--	--

MACCHINE E ATTREZZI:

- 1) Attrezzi manuali;
- 2) Scala semplice;
- 3) Sega circolare;
- 4) Smerigliatrice angolare (flessibile);
- 5) Trapano elettrico.

Rischi generati dall'uso di macchine e attrezzi:

Punture, tagli, abrasioni; Urti, colpi, impatti, compressioni; Caduta dall'alto; Movimentazione manuale dei carichi; Elettrocuzione; Inalazione polveri, fibre; Rumore; Scivolamenti, cadute a livello; Vibrazioni.

Realizzazione di tettoia in legno a protezione delle postazioni di lavoro (sottofase)

Realizzazione di una tettoia in legno per la protezione delle postazioni di lavoro da eventuali carichi sospesi.

LAVORATORI:

Addetto alla realizzazione di tettoia in legno a protezione delle postazioni di lavoro

Misure Preventive e Protettive, aggiuntive a quelle riportate nell'apposito successivo capitolo:

a) DPI: addetto alla realizzazione di tettoia in legno a protezione delle postazioni di lavoro;



PRESCRIZIONI ORGANIZZATIVE:

Devono essere forniti: **a)** casco; **b)** guanti; **c)** calzature di sicurezza; **d)** attrezzatura anticaduta; **e)** indumenti protettivi.

RIFERIMENTI NORMATIVI:

D.Lgs. 9 aprile 2008 n. 81, Art. 75.

Rischi a cui è esposto il lavoratore:

	Caduta di materiale dall'alto o a livello					
	[P2 x E3]= MEDIO					

MACCHINE E ATTREZZI:

- 1) Attrezzi manuali;
- 2) Scala semplice;
- 3) Sega circolare;
- 4) Smerigliatrice angolare (flessibile);
- 5) Trapano elettrico.

Rischi generati dall'uso di macchine e attrezzi:

Punture, tagli, abrasioni; Urti, colpi, impatti, compressioni; Caduta dall'alto; Movimentazione manuale dei carichi; Elettrocuzione; Inalazione polveri, fibre; Rumore; Scivolamenti, cadute a livello; Vibrazioni.

Smontaggio degli apprestamenti del cantiere (fase)

Smontaggio del ponteggio metallico fisso (sottofase)

Smontaggio del ponteggio metallico fisso.

LAVORATORI:

Addetto allo smontaggio del ponteggio metallico fisso

Misure Preventive e Protettive, aggiuntive a quelle riportate nell'apposito successivo capitolo:

a) DPI: addetto allo smontaggio del ponteggio metallico fisso;

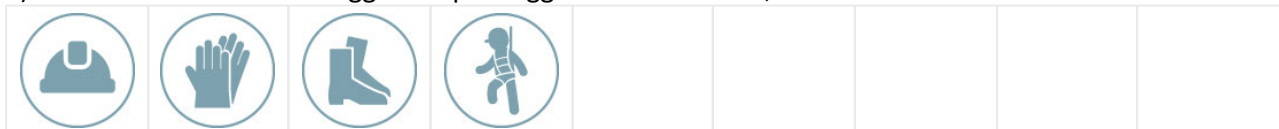

PRESCRIZIONI ORGANIZZATIVE:

Devono essere forniti: **a)** casco; **b)** guanti; **c)** calzature di sicurezza; **d)** attrezzatura anticaduta.

RIFERIMENTI NORMATIVI:

D.Lgs. 9 aprile 2008 n. 81, Art. 75.

Rischi a cui è esposto il lavoratore:

	Caduta dall'alto		Rumore		M.M.C. (sollevamento e trasporto)
	[P1 x E4]= MODERATO		[P1 x E1]= BASSO		[P1 x E1]= BASSO

MACCHINE E ATTREZZI:

- 1) Autocarro;
- 2) Argano a bandiera;
- 3) Attrezzi manuali;
- 4) Scala semplice;
- 5) Trapano elettrico.

Rischi generati dall'uso di macchine e attrezzi:

Cesoiamenti, stritolamenti; Getti, schizzi; Inalazione polveri, fibre; Rumore; Incendi, esplosioni; Investimento, ribaltamento; Urti, colpi, impatti, compressioni; Vibrazioni; Caduta dall'alto; Caduta di materiale dall'alto o a livello; Elettrocuzione; Scivolamenti, cadute a livello; Punture, tagli, abrasioni; Movimentazione manuale dei carichi; Rumore; Vibrazioni.

Smontaggio della gru a torre (sottofase)

Smontaggio della gru a torre.

LAVORATORI:

Smontaggio della gru a torre

Misure Preventive e Protettive, aggiuntive a quelle riportate nell'apposito successivo capitolo:

a) DPI: addetto allo smontaggio della gru a torre;

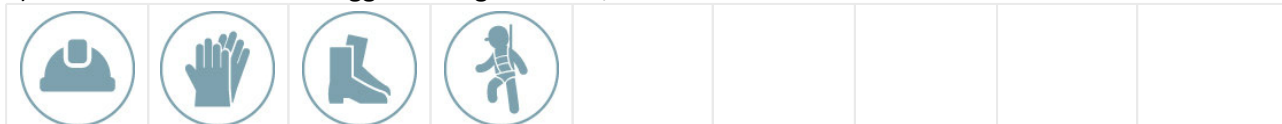

PRESCRIZIONI ORGANIZZATIVE:

Devono essere forniti: **a)** casco; **b)** guanti; **c)** calzature di sicurezza; **d)** attrezzatura anticaduta.

RIFERIMENTI NORMATIVI:

D.Lgs. 9 aprile 2008 n. 81, Art. 75.

Rischi a cui è esposto il lavoratore:

	Caduta dall'alto								
	[P2 x E3]= MEDIO								

MACCHINE E ATTREZZI:

- 1) Autocarro;
- 2) Autogru;
- 3) Attrezzi manuali.

Rischi generati dall'uso di macchine e attrezzi:

Cesoiamenti, stritolamenti; Getti, schizzi; Inalazione polveri, fibre; Rumore; Incendi, esplosioni; Investimento, ribaltamento; Urti, colpi, impatti, compressioni; Vibrazioni; Caduta di materiale dall'alto o a livello; Elettrocuzione; Punture, tagli, abrasioni.

Smontaggio di parapetti provvisori (sottofase)

Smontaggio di parapetti provvisori.

LAVORATORI:

Addetto allo smontaggio di parapetti provvisori

Misure Preventive e Protettive, aggiuntive a quelle riportate nell'apposito successivo capitolo:

a) DPI: addetto allo smontaggio di parapetti provvisori;



PRESCRIZIONI ORGANIZZATIVE:

Devono essere forniti: **a)** casco; **b)** guanti; **c)** calzature di sicurezza; **d)** attrezzatura anticaduta.

RIFERIMENTI NORMATIVI:

D.Lgs. 9 aprile 2008 n. 81, Art. 75.

Rischi a cui è esposto il lavoratore:

	Caduta dall'alto		Rumore		M.M.C. (sollevamento e trasporto)
	[P1 x E4]= MODERATO		[P1 x E1]= BASSO		[P1 x E1]= BASSO

MACCHINE E ATTREZZI:

- 1) Piattaforma sviluppabile;
- 2) Attrezzi manuali;
- 3) Avvitatore elettrico;
- 4) Trapano elettrico.

Rischi generati dall'uso di macchine e attrezzi:

Caduta dall'alto; Caduta di materiale dall'alto o a livello; Cesoiamenti, stritolamenti; Elettrocuzione; Incendi, esplosioni; Punture, tagli, abrasioni; Urti, colpi, impatti, compressioni; Inalazione polveri, fibre; Rumore; Vibrazioni.

Smobilizzo del cantiere (fase)

Pulizia generale dell'area di cantiere (sottofase)

Pulizia generale dell'area di cantiere.

LAVORATORI:

Addetto alla pulizia generale dell'area di cantiere

Misure Preventive e Protettive, aggiuntive a quelle riportate nell'apposito successivo capitolo:

a) DPI: addetto alla pulizia generale dell'area di cantiere;



PRESCRIZIONI ORGANIZZATIVE:

Devono essere forniti: **a)** casco; **b)** occhiali protettivi; **c)** maschera con filtro specifico; **d)** guanti; **e)** calzature di sicurezza; **f)** indumenti protettivi; **g)** indumenti ad alta visibilità.

RIFERIMENTI NORMATIVI:

D.Lgs. 9 aprile 2008 n. 81, Art. 75.

Rischi a cui è esposto il lavoratore:

	Investimento, ribaltamento							
	[P3 x E3]= RILEVANTE							

MACCHINE E ATTREZZI:

- 1) Attrezzi manuali.

Rischi generati dall'uso di macchine e attrezzi:

Punture, tagli, abrasioni; Urti, colpi, impatti, compressioni.

Smobilizzo del cantiere (sottofase)

Smobilizzo del cantiere realizzato attraverso lo smontaggio delle postazioni di lavoro fisse, di tutti gli impianti di cantiere, delle opere provvisorie e di protezione e della recinzione posta in opera all'insediamento del cantiere stesso.

LAVORATORI:

Addetto allo smobilizzo del cantiere

Misure Preventive e Protettive, aggiuntive a quelle riportate nell'apposito successivo capitolo:

a) DPI: addetto allo smobilizzo del cantiere;



PRESCRIZIONI ORGANIZZATIVE:

Devono essere forniti: **a)** casco; **b)** occhiali protettivi; **c)** guanti; **d)** calzature di sicurezza; **e)** indumenti protettivi.

RIFERIMENTI NORMATIVI:

D.Lgs. 9 aprile 2008 n. 81, Art. 75.

Rischi a cui è esposto il lavoratore:

	Caduta di materiale dall'alto o a livello [P2 x E3]= MEDIO				
---	---	--	--	--	--

MACCHINE E ATTREZZI:

- 1) Autocarro;
- 2) Autogru;
- 3) Attrezzi manuali;
- 4) Scala doppia;
- 5) Scala semplice;
- 6) Smerigliatrice angolare (flessibile);
- 7) Trapano elettrico.

Rischi generati dall'uso di macchine e attrezzi:

Cesoiamenti, stritolamenti; Getti, schizzi; Inalazione polveri, fibre; Rumore; Incendi, esplosioni; Investimento, ribaltamento; Urti, colpi, impatti, compressioni; Vibrazioni; Caduta di materiale dall'alto o a livello; Elettrocuzione; Punture, tagli, abrasioni; Caduta dall'alto; Movimentazione manuale dei carichi; Rumore; Vibrazioni.

OPERE DI DEMOLIZIONE

La Lavorazione è suddivisa nelle seguenti Fasi e Sottofasi:

Demolizioni e rimozioni

- Demolizione di strutture in c.a. eseguita con mezzi meccanici
- Rimozione di recinzioni e cancelli

Demolizioni e rimozioni stradali

- Asportazione di strato di usura e collegamento
- Taglio di asfalto di carreggiata stradale
- Rimozione di cordoli, zanelle e opere d'arte

Demolizioni e rimozioni (fase)

Demolizione di strutture in c.a. eseguita con mezzi meccanici (sottofase)

Demolizione di strutture in c.a. eseguita con impiego di mezzi meccanici. Durante la fase lavorativa si prevede il trasporto del materiale di risulta, la cernita e l'accatastamento dei materiali eventualmente recuperabili.

LAVORATORI:

Addetto alla demolizione di strutture in c.a. eseguita con mezzi meccanici

Misure Preventive e Protettive, aggiuntive a quelle riportate nell'apposito successivo capitolo:

a) DPI: addetto alla demolizione di strutture in c.a. eseguita con mezzi meccanici;

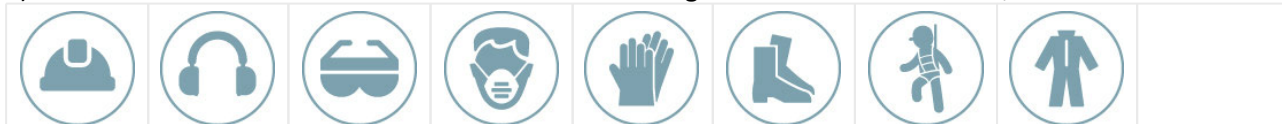



PRESCRIZIONI ORGANIZZATIVE:



Devono essere forniti: **a)** casco; **b)** otoprotettori; **c)** occhiali protettivi; **d)** maschera antipolvere; **e)** guanti; **f)** calzature di sicurezza; **g)** attrezzature anticaduta; **h)** indumenti protettivi.

RIFERIMENTI NORMATIVI:

D.Lgs. 9 aprile 2008 n. 81, Art. 75.

Rischi a cui è esposto il lavoratore:

	Seppellimento, sprofondamento [P2 x E3]= MEDIO		Inalazione polveri, fibre [P3 x E2]= MEDIO		M.M.C. (sollevamento e trasporto) [P1 x E1]= BASSO
---	---	---	---	---	---

	Rumore [P3 x E3]= RILEVANTE		Caduta dall'alto [P3 x E4]= ALTO		Vibrazioni [P3 x E3]= RILEVANTE
---	--------------------------------	---	-------------------------------------	---	------------------------------------

MACCHINE E ATTREZZI:

- 1) Autocarro;
- 2) Dumper;
- 3) Pala meccanica;
- 4) Escavatore con martello demolitore;
- 5) Attrezzi manuali;
- 6) Centralina idraulica a motore;
- 7) Cesoie pneumatiche;
- 8) Compressore con motore endotermico;
- 9) Martello demolitore pneumatico;
- 10) Smerigliatrice angolare (flessibile).

Rischi generati dall'uso di macchine e attrezzi:

Cesoiamenti, stritolamenti; Getti, schizzi; Inalazione polveri, fibre; Rumore; Incendi, esplosioni; Investimento, ribaltamento; Urti, colpi, impatti, compressioni; Vibrazioni; Scivolamenti, cadute a livello; Elettrocuzione; Punture, tagli, abrasioni; Inalazione fumi, gas, vapori; Scoppio; Caduta dall'alto; Rumore; Movimentazione manuale dei carichi; Vibrazioni.

Rimozione di recinzioni e cancelli (sottofase)

Rimozione di recinzioni e cancelli. Durante la fase lavorativa si prevede il trasporto del materiale di risulta, la cernita e l'accastamento dei materiali eventualmente recuperabili.

LAVORATORI:

Addetto alla rimozione di recinzioni e cancelli

Misure Preventive e Protettive, aggiuntive a quelle riportate nell'apposito successivo capitolo:

a) DPI: addetto alla rimozione di recinzioni e cancelli;

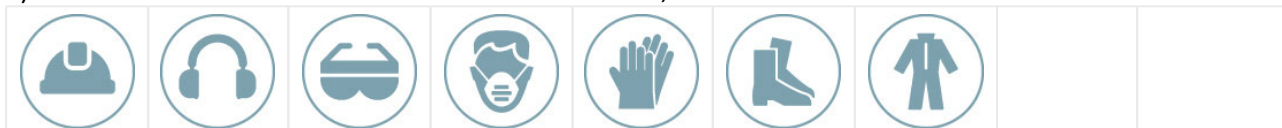





PRESCRIZIONI ORGANIZZATIVE:

Devono essere forniti: **a)** casco; **b)** otoprotettori; **c)** occhiali protettivi; **d)** maschera antipolvere; **e)** guanti; **f)** calzature di sicurezza; **g)** indumenti protettivi.

RIFERIMENTI NORMATIVI:

D.Lgs. 9 aprile 2008 n. 81, Art. 75.

Rischi a cui è esposto il lavoratore:

	M.M.C. (sollevamento e trasporto) [P1 x E1]= BASSO		Rumore [P3 x E3]= RILEVANTE		R.O.A. (operazioni di saldatura) [P4 x E4]= ALTO
	Vibrazioni [P3 x E3]= RILEVANTE				

MACCHINE E ATTREZZI:

- 1) Autocarro;
- 2) Attrezzi manuali;
- 3) Martello demolitore elettrico;
- 4) Smerigliatrice angolare (flessibile);
- 5) Saldatrice elettrica.

Rischi generati dall'uso di macchine e attrezzi:

Cesoiamenti, stritolamenti; Getti, schizzi; Inalazione polveri, fibre; Rumore; Incendi, esplosioni; Investimento, ribaltamento; Urti, colpi, impatti, compressioni; Vibrazioni; Punture, tagli, abrasioni; Elettrocuzione; Rumore; Vibrazioni; Inalazione fumi, gas, vapori; Radiazioni non ionizzanti.

Demolizioni e rimozioni stradali (fase)

Asportazione di strato di usura e collegamento (sottofase)

Asportazione dello strato d'usura e collegamento mediante mezzi meccanici ed allontanamento dei materiali di risulta.

LAVORATORI:

Addetto all'asportazione di strato di usura e collegamento

Misure Preventive e Protettive, aggiuntive a quelle riportate nell'apposito successivo capitolo:

a) DPI: addetto all'asportazione di strato di usura e collegamento;



PRESCRIZIONI ORGANIZZATIVE:

Devono essere forniti: **a)** casco; **b)** otoprotettori; **c)** occhiali protettivi; **d)** maschera antipolvere; **e)** guanti; **f)** calzature di sicurezza; **g)** indumenti protettivi; **h)** indumenti ad alta visibilità.

RIFERIMENTI NORMATIVI:

D.Lgs. 9 aprile 2008 n. 81, Art. 75.

Rischi a cui è esposto il lavoratore:

	Investimento, ribaltamento [P3 x E3]= RILEVANTE		Rumore [P3 x E3]= RILEVANTE		Vibrazioni [P3 x E3]= RILEVANTE
--	--	--	--------------------------------	--	------------------------------------

MACCHINE E ATTREZZI:

- 1) Autocarro;
- 2) Scarificatrice;
- 3) Attrezzi manuali.

Rischi generati dall'uso di macchine e attrezzi:

Cesoiamenti, stritolamenti; Getti, schizzi; Inalazione polveri, fibre; Rumore; Incendi, esplosioni; Investimento, ribaltamento; Urti, colpi, impatti, compressioni; Vibrazioni; Punture, tagli, abrasioni.

Taglio di asfalto di carreggiata stradale (sottofase)

Taglio dell'asfalto della carreggiata stradale eseguito con l'ausilio di attrezzi meccanici.

LAVORATORI:

Addetto al taglio di asfalto di carreggiata stradale

Misure Preventive e Protettive, aggiuntive a quelle riportate nell'apposito successivo capitolo:

a) DPI: addetto al taglio di asfalto di carreggiata stradale;

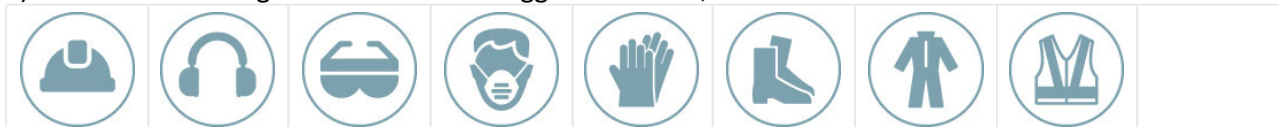

PRESCRIZIONI ORGANIZZATIVE:

Devono essere forniti: **a)** casco; **b)** otoprotettori; **c)** occhiali protettivi; **d)** maschera antipolvere; **e)** guanti; **f)** calzature di sicurezza; **g)** indumenti protettivi; **h)** indumenti ad alta visibilità.

RIFERIMENTI NORMATIVI:

D.Lgs. 9 aprile 2008 n. 81, Art. 75.

Rischi a cui è esposto il lavoratore:

	Investimento, ribaltamento [P3 x E3]= RILEVANTE		Rumore [P3 x E3]= RILEVANTE		Vibrazioni [P3 x E3]= RILEVANTE
--	--	--	--------------------------------	--	------------------------------------

MACCHINE E ATTREZZI:

- 1) Autocarro;
- 2) Pala meccanica (minipala) con tagliafalco con fresa;
- 3) Attrezzi manuali.

Rischi generati dall'uso di macchine e attrezzi:

Cesoiamenti, stritolamenti; Getti, schizzi; Inalazione polveri, fibre; Rumore; Incendi, esplosioni; Investimento, ribaltamento; Urti, colpi, impatti, compressioni; Vibrazioni; Punture, tagli, abrasioni.

Rimozione di cordoli, zanelle e opere d'arte (sottofase)

Rimozione di cordoli, zanelle e opere d'arte.

LAVORATORI:

Addetto alla rimozione di cordoli, zanelle e opere d'arte

Misure Preventive e Protettive, aggiuntive a quelle riportate nell'apposito successivo capitolo:

a) DPI: addetto alla rimozione di cordoli, zanelle e opere d'arte;

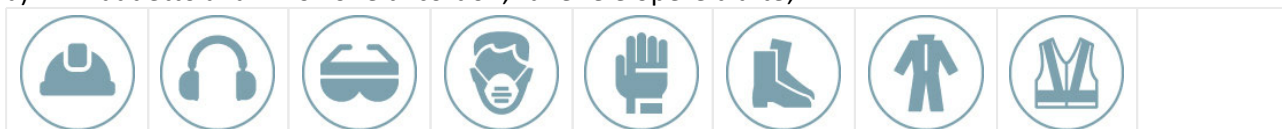



PRESCRIZIONI ORGANIZZATIVE:

Devono essere forniti: **a)** casco; **b)** otoprotettori; **c)** occhiali protettivi; **d)** maschera antipolvere; **e)** guanti antivibrazioni; **f)** calzature di sicurezza; **g)** indumenti protettivi; **h)** indumenti ad alta visibilità.

RIFERIMENTI NORMATIVI:

D.lgs. 9 aprile 2008 n. 81, Art. 75.

Rischi a cui è esposto il lavoratore:

	Investimento, ribaltamento [P3 x E3]= RILEVANTE		Rumore [P3 x E3]= RILEVANTE		Vibrazioni [P3 x E3]= RILEVANTE
---	--	---	--------------------------------	---	------------------------------------

MACCHINE E ATTREZZI:

- 1) Autocarro;
- 2) Attrezzi manuali;
- 3) Compressore con motore endotermico;
- 4) Martello demolitore pneumatico.

Rischi generati dall'uso di macchine e attrezzi:

Cesoiamenti, stritolamenti; Getti, schizzi; Inalazione polveri, fibre; Rumore; Incendi, esplosioni; Investimento, ribaltamento; Urti, colpi, impatti, compressioni; Vibrazioni; Punture, tagli, abrasioni; Inalazione fumi, gas, vapori; Rumore; Movimentazione manuale dei carichi; Scivolamenti, cadute a livello; Vibrazioni.

LAVORI MOVIMENTO TERRA

La Lavorazione è suddivisa nelle seguenti Fasi e Sottofasi:

Protezione degli scavi e tracciamenti

- Drenaggio del terreno di scavo
- Protezione delle pareti di scavo
- Tracciamento dell'asse di scavo

Rinterri rinfianchi e scavi

- Rinterro di scavo eseguito a macchina
- Rinfianco con sabbia eseguito a macchina
- Scavo a sezione ristretta
- Scavo di sbancamento
- Scavo eseguito a mano
- Risezionamento del profilo del terreno

Protezione degli scavi e tracciamenti (fase)

Drenaggio del terreno di scavo (sottofase)

Drenaggio del terreno di scavo. Durante la fase lavorativa si prevede: la verifica delle condizioni del terreno prima e durante lo scavo, la connessione delle aste filtranti con le tubazioni di raccordo al fine di garantire l'uniformità del prosciugamento, l'aggettamento delle acque in aree autorizzate precedentemente individuate al di fuori di quelle di lavoro.

LAVORATORI:

Addetto alla realizzazione del drenaggio dello scavo

Misure Preventive e Protettive, aggiuntive a quelle riportate nell'apposito successivo capitolo:

a) DPI: addetto alla realizzazione del drenaggio dello scavo;

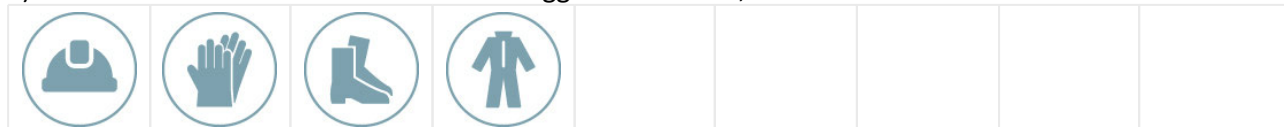

PRESCRIZIONI ORGANIZZATIVE:

Devono essere forniti: **a)** casco; **b)** guanti; **c)** calzature di sicurezza; **d)** indumenti protettivi.

RIFERIMENTI NORMATIVI:

D.Lgs. 9 aprile 2008 n. 81, Art. 75.

Rischi a cui è esposto il lavoratore:

	Caduta dall'alto [P1 x E1]= BASSO		M.M.C. (sollevamento e trasporto) [P1 x E1]= BASSO				
--	--------------------------------------	--	---	--	--	--	--

MACCHINE E ATTREZZI:

- 1) Attrezzi manuali;
- 2) Scala semplice.

Rischi generati dall'uso di macchine e attrezzi:

Punture, tagli, abrasioni; Urti, colpi, impatti, compressioni; Caduta dall'alto; Movimentazione manuale dei carichi.

Protezione delle pareti di scavo (sottofase)

Protezione delle pareti di scavo mediante carpenteria in legno.

LAVORATORI:

Addetto alla realizzazione della protezione delle pareti di scavo

Misure Preventive e Protettive, aggiuntive a quelle riportate nell'apposito successivo capitolo:

a) DPI: addetto alla realizzazione della protezione delle pareti di scavo;



PRESCRIZIONI ORGANIZZATIVE:

Devono essere forniti: **a)** casco; **b)** guanti; **c)** calzature di sicurezza; **d)** indumenti protettivi.

RIFERIMENTI NORMATIVI:

D.Lgs. 9 aprile 2008 n. 81, Art. 75.

Rischi a cui è esposto il lavoratore:

	Caduta dall'alto [P1 x E1]= BASSO		Rumore [P3 x E3]= RILEVANTE				
--	--------------------------------------	--	--------------------------------	--	--	--	--

MACCHINE E ATTREZZI:

- 1) Andatoie e Passerelle;
- 2) Attrezzi manuali;
- 3) Scala semplice;
- 4) Sega circolare.

Rischi generati dall'uso di macchine e attrezzi:

Caduta dall'alto; Caduta di materiale dall'alto o a livello; Punture, tagli, abrasioni; Urti, colpi, impatti, compressioni; Movimentazione manuale dei carichi; Elettrocuzione; Inalazione polveri, fibre; Rumore; Scivolamenti, cadute a livello.

Tracciamento dell'asse di scavo (sottofase)

Il tracciamento dell'asse di scavo avviene tracciando sul terreno una serie di punti fissi di direzione, che si trovano esattamente sulla direttrice di avanzamento.

LAVORATORI:

Addetto al tracciamento dell'asse di scavo

Misure Preventive e Protettive, aggiuntive a quelle riportate nell'apposito successivo capitolo:

a) DPI: addetto al tracciamento dell'asse di scavo;

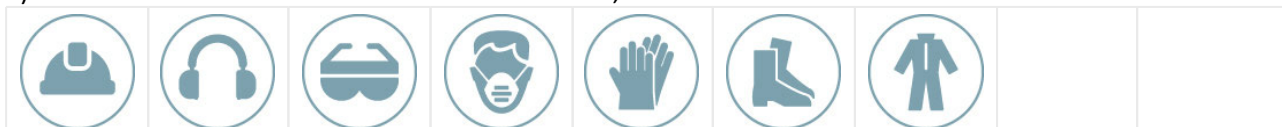

PRESCRIZIONI ORGANIZZATIVE:

Devono essere forniti: **a)** casco; **b)** otoprotettori; **c)** occhiali protettivi; **d)** maschera antipolvere; **e)** guanti; **f)** calzature di sicurezza; **g)** indumenti protettivi.

RIFERIMENTI NORMATIVI:

D.Lgs. 9 aprile 2008 n. 81, Art. 75.

Rischi a cui è esposto il lavoratore:

	Scivolamenti, cadute a livello				
	[P1 x E1]= BASSO				

MACCHINE E ATTREZZI:

1) Attrezzi manuali.

Rischi generati dall'uso di macchine e attrezzi:

Punture, tagli, abrasioni; Urti, colpi, impatti, compressioni.

Rinterri rinfianchi e scavi (fase)

Rinterro di scavo eseguito a macchina (sottofase)

Rinterro e compattazione di scavi esistenti, eseguito con l'ausilio di mezzi meccanici.

LAVORATORI:

Addetto al rinterro di scavo eseguito a macchina

Misure Preventive e Protettive, aggiuntive a quelle riportate nell'apposito successivo capitolo:

a) DPI: addetto al rinterro di scavo eseguito a macchina;

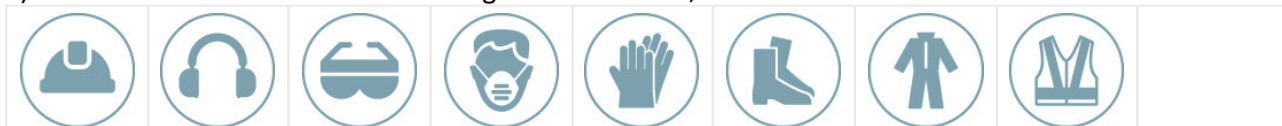

PRESCRIZIONI ORGANIZZATIVE:

Devono essere forniti: **a)** casco; **b)** otoprotettori; **c)** occhiali protettivi; **d)** maschera antipolvere; **e)** guanti; **f)** calzature di sicurezza; **g)** indumenti protettivi; **h)** indumenti ad alta visibilità.

RIFERIMENTI NORMATIVI:

D.Lgs. 9 aprile 2008 n. 81, Art. 75.

Rischi a cui è esposto il lavoratore:

	Investimento, ribaltamento [P3 x E4]= ALTO				
---	---	--	--	--	--

MACCHINE E ATTREZZI:

- 1) Dumper;
- 2) Pala meccanica;
- 3) Attrezzi manuali;
- 4) Andatoie e Passerelle.

Rischi generati dall'uso di macchine e attrezzi:

Cesoiamenti, stritolamenti; Inalazione polveri, fibre; Incendi, esplosioni; Investimento, ribaltamento; Rumore; Vibrazioni; Scivolamenti, cadute a livello; Punture, tagli, abrasioni; Urti, colpi, impatti, compressioni; Caduta dall'alto; Caduta di materiale dall'alto o a livello.

Rinfiaco con sabbia eseguito a macchina (sottofase)

Rinfiaco con sabbia di tubazioni, pozzi o pozzetti eseguito con l'ausilio di mezzi meccanici e successiva compattazione del materiale con piastre vibranti.

LAVORATORI:

Addetto al rinfiaco con sabbia eseguito a macchina

Misure Preventive e Protettive, aggiuntive a quelle riportate nell'apposito successivo capitolo:

a) DPI: addetto al rinfiaco con sabbia eseguito a macchina;







PRESCRIZIONI ORGANIZZATIVE:

Devono essere forniti: **a)** casco; **b)** otoprotettori; **c)** occhiali protettivi; **d)** maschera antipolvere; **e)** guanti antivibrazioni; **f)** calzature di sicurezza; **g)** indumenti protettivi; **h)** indumenti ad alta visibilità.

RIFERIMENTI NORMATIVI:

D.Lgs. 9 aprile 2008 n. 81, Art. 75.

Rischi a cui è esposto il lavoratore:

	Investimento, ribaltamento [P3 x E4]= ALTO		Annegamento negli scavi [P1 x E4]= MODERATO		Rumore [P3 x E3]= RILEVANTE
	Vibrazioni [P3 x E2]= MEDIO				

MACCHINE E ATTREZZI:

- 1) Autocarro;
- 2) Terna;
- 3) Attrezzi manuali;
- 4) Andatoie e Passerelle;
- 5) Compattatore a piatto vibrante.

Rischi generati dall'uso di macchine e attrezzi:

Cesoiamenti, stritolamenti; Getti, schizzi; Inalazione polveri, fibre; Rumore; Incendi, esplosioni; Investimento, ribaltamento; Urti, colpi, impatti, compressioni; Vibrazioni; Elettrocuzione; Scivolamenti, cadute a livello; Punture, tagli, abrasioni; Caduta dall'alto; Caduta di materiale dall'alto o a livello; Inalazione fumi, gas, vapori; Movimentazione manuale dei carichi; Rumore; Vibrazioni.

Scavo a sezione ristretta (sottofase)

Scavi a sezione ristretta, eseguiti a cielo aperto o all'interno di edifici, con l'ausilio di mezzi meccanici.

LAVORATORI:

Addetto allo scavo a sezione ristretta

Misure Preventive e Protettive, aggiuntive a quelle riportate nell'apposito successivo capitolo:

a) DPI: addetto allo scavo a sezione ristretta;



PRESCRIZIONI ORGANIZZATIVE:

Devono essere forniti: **a)** casco; **b)** otoprotettori; **c)** occhiali protettivi; **d)** maschera antipolvere; **e)** guanti; **f)** calzature di sicurezza; **g)** indumenti protettivi; **h)** indumenti ad alta visibilità.

RIFERIMENTI NORMATIVI:

D.Lgs. 9 aprile 2008 n. 81, Art. 75.

Rischi a cui è esposto il lavoratore:

	Caduta dall'alto [P1 x E1]= BASSO		Annegamento negli scavi [P1 x E4]= MODERATO		Investimento, ribaltamento [P3 x E4]= ALTO
	Seppellimento, sprofondamento [P2 x E3]= MEDIO				

MACCHINE E ATTREZZI:

- 1) Autocarro;
- 2) Escavatore;
- 3) Escavatore mini;
- 4) Pala meccanica;
- 5) Attrezzi manuali;
- 6) Andatoie e Passerelle;
- 7) Scala semplice.

Rischi generati dall'uso di macchine e attrezzi:

Cesoiamenti, stritolamenti; Getti, schizzi; Inalazione polveri, fibre; Rumore; Incendi, esplosioni; Investimento, ribaltamento; Urti, colpi, impatti, compressioni; Vibrazioni; Elettrocuzione; Scivolamenti, cadute a livello; Punture, tagli, abrasioni; Caduta dall'alto; Caduta di materiale dall'alto o a livello; Movimentazione manuale dei carichi.

Scavo di sbancamento (sottofase)

Scavi di sbancamenti a cielo aperto eseguiti con l'ausilio di mezzi meccanici.

LAVORATORI:

Addetto allo scavo di sbancamento

Misure Preventive e Protettive, aggiuntive a quelle riportate nell'apposito successivo capitolo:

a) DPI: addetto allo scavo di sbancamento;



PRESCRIZIONI ORGANIZZATIVE:

Devono essere forniti: **a)** casco; **b)** otoprotettori; **c)** occhiali protettivi; **d)** maschera antipolvere; **e)** guanti; **f)** calzature di sicurezza; **g)** indumenti protettivi; **h)** indumenti ad alta visibilità.

RIFERIMENTI NORMATIVI:

D.Lgs. 9 aprile 2008 n. 81, Art. 75.

Rischi a cui è esposto il lavoratore:

	Caduta dall'alto [P1 x E1]= BASSO		Investimento, ribaltamento [P3 x E4]= ALTO		Seppellimento, sprofondamento [P2 x E3]= MEDIO
--	--------------------------------------	--	---	--	---

MACCHINE E ATTREZZI:

- 1) Autocarro;
- 2) Escavatore;
- 3) Pala meccanica;
- 4) Attrezzi manuali;
- 5) Andatoie e Passerelle;
- 6) Scala semplice.

Rischi generati dall'uso di macchine e attrezzi:

Cesoiamenti, stritolamenti; Getti, schizzi; Inalazione polveri, fibre; Rumore; Incendi, esplosioni; Investimento, ribaltamento; Urti, colpi, impatti, compressioni; Vibrazioni; Elettrocuzione; Scivolamenti, cadute a livello; Punture, tagli, abrasioni; Caduta dall'alto; Caduta di materiale dall'alto o a livello; Movimentazione manuale dei carichi.

Scavo eseguito a mano (sottofase)

Scavi eseguiti a mano, eseguiti a cielo aperto o all'interno di edifici.

LAVORATORI:

Addetto allo scavo eseguito a mano

Misure Preventive e Protettive, aggiuntive a quelle riportate nell'apposito successivo capitolo:

a) DPI: addetto allo scavo eseguito a mano;







PRESCRIZIONI ORGANIZZATIVE:

Devono essere forniti: **a)** casco; **b)** occhiali protettivi; **c)** maschera antipolvere; **d)** guanti; **e)** calzature di sicurezza; **f)** indumenti protettivi.

RIFERIMENTI NORMATIVI:

D.Lgs. 9 aprile 2008 n. 81, Art. 75.

Rischi a cui è esposto il lavoratore:

	Caduta dall'alto [P1 x E1]= BASSO		Annegamento negli scavi [P1 x E4]= MODERATO		M.M.C. (sollevamento e trasporto) [P1 x E1]= BASSO
	Seppellimento, sprofondamento [P2 x E3]= MEDIO				

MACCHINE E ATTREZZI:

- 1) Dumper;
- 2) Attrezzi manuali;
- 3) Andatoie e Passerelle;
- 4) Scala semplice.

Rischi generati dall'uso di macchine e attrezzi:

Cesoiamenti, stritolamenti; Inalazione polveri, fibre; Incendi, esplosioni; Investimento, ribaltamento; Rumore; Vibrazioni; Punture, tagli, abrasioni; Urti, colpi, impatti, compressioni; Caduta dall'alto; Caduta di materiale dall'alto o a livello; Movimentazione manuale dei carichi.

Risezionamento del profilo del terreno (sottofase)

Risezionamento del profilo del terreno eseguito con mezzi meccanici ed a mano.

LAVORATORI:

Addetto al risezionamento del profilo del terreno

Misure Preventive e Protettive, aggiuntive a quelle riportate nell'apposito successivo capitolo:

a) DPI: addetto al risezionamento del profilo del terreno;



PRESCRIZIONI ORGANIZZATIVE:

Devono essere forniti: **a)** casco; **b)** otoprotettori; **c)** occhiali protettivi; **d)** maschera antipolvere; **e)** guanti; **f)** calzature di sicurezza; **g)** indumenti protettivi; **h)** indumenti ad alta visibilità.

RIFERIMENTI NORMATIVI:

D.Lgs. 9 aprile 2008 n. 81, Art. 75.

Rischi a cui è esposto il lavoratore:

	Investimento, ribaltamento [P3 x E4]= ALTO				
---	--	--	--	--	--

MACCHINE E ATTREZZI:

- 1) Autocarro;
- 2) Grader;
- 3) Pala meccanica;
- 4) Attrezzi manuali;
- 5) Andatoie e Passerelle;
- 6) Scala semplice.

Rischi generati dall'uso di macchine e attrezzi:

Cesoiamenti, stritolamenti; Getti, schizzi; Inalazione polveri, fibre; Rumore; Incendi, esplosioni; Investimento, ribaltamento; Urti, colpi, impatti, compressioni; Vibrazioni; Scivolamenti, cadute a livello; Punture, tagli, abrasioni; Caduta dall'alto; Caduta di materiale dall'alto o a livello; Movimentazione manuale dei carichi.

ALLESTIMENTO PER AREE VERDI

La Lavorazione è suddivisa nelle seguenti Fasi e Sottofasi:

Formazione di tappeto erboso

Messa a dimora di piante

Formazione di tappeto erboso (fase)

Formazione di tappeto erboso ottenuta mediante limitati movimenti terra (per la modifica e/o correzione del profilo del terreno), la preparazione del terreno e la semina di prato.

LAVORATORI:

Addetto alla formazione di tappeto erboso

Misure Preventive e Protettive, aggiuntive a quelle riportate nell'apposito successivo capitolo:

a) DPI: addetto alla formazione di tappeto erboso;



PRESCRIZIONI ORGANIZZATIVE:

Devono essere forniti: **a)** casco; **b)** occhiali protettivi; **c)** maschera antipolvere; **d)** guanti; **e)** calzature di sicurezza; **f)** indumenti protettivi.

RIFERIMENTI NORMATIVI:

D.Lgs. 9 aprile 2008 n. 81, Art. 75.

Rischi a cui è esposto il lavoratore:

	Scivolamenti, cadute a livello [P1 x E1]= BASSO				
---	---	--	--	--	--

MACCHINE E ATTREZZI:

- 1) Trattore;
- 2) Attrezzi manuali;
- 3) Andatoie e Passerelle.

Rischi generati dall'uso di macchine e attrezzi:

Cesoiamenti, stritolamenti; Getti, schizzi; Incendi, esplosioni; Investimento, ribaltamento; Punture, tagli, abrasioni; Urti, colpi, impatti, compressioni; Caduta dall'alto; Caduta di materiale dall'alto o a livello.

Messa a dimora di piante (fase)

Messa a dimora di piante mediante limitati movimenti terra (per la modifica e/o correzione del profilo del terreno).

LAVORATORI:

Addetto alla messa a dimora di piante

Misure Preventive e Protettive, aggiuntive a quelle riportate nell'apposito successivo capitolo:

a) DPI: addetto alla messa a dimora di piante;



PRESCRIZIONI ORGANIZZATIVE:

Devono essere forniti: **a)** casco; **b)** occhiali protettivi; **c)** maschera antipolvere; **d)** guanti; **e)** calzature di sicurezza; **f)** indumenti protettivi.

RIFERIMENTI NORMATIVI:

D.Lgs. 9 aprile 2008 n. 81, Art. 75.

Rischi a cui è esposto il lavoratore:

	Scivolamenti, cadute a livello				
	[P1 x E1]= BASSO				

MACCHINE E ATTREZZI:

- 1) Attrezzi manuali;
- 2) Andatoie e Passerelle.

Rischi generati dall'uso di macchine e attrezzi:

Punture, tagli, abrasioni; Urti, colpi, impatti, compressioni; Caduta dall'alto; Caduta di materiale dall'alto o a livello.

LAVORI DI URBANIZZAZIONE

La Lavorazione è suddivisa nelle seguenti Fasi e Sottofasi:

Posa di condotte

- Posa di conduttura idrica in materie plastiche
- Posa di organi di intercettazione e regolazione
- Posa di cavidotto
- Posa di cavi in fibra ottica
- Posa di conduttura fognaria in conglomerato cementizio (giunto ad incastro)
- Posa di conduttura fognaria in materie plastiche
- Realizzazione di impianto di sollevamento fognario (elettropompa sommergibile)

Opere d'arte

- Pozzetti di ispezione e opere d'arte

Vasche

- Posa di vasca prefabbricata
- Realizzazione di impianto di sollevamento

Posa di condotte (fase)

Posa di condotta idrica in materie plastiche (sottofase)

Posa di condutture in materie plastiche, giuntate mediante saldatura per polifusione, destinate alla distribuzione dell'acqua potabile in scavo a sezione obbligatoria, precedentemente eseguito, previa sistemazione del letto di posa con attrezzi manuali e attrezzature meccaniche.

LAVORATORI:

Addetto alla posa di condotta idrica in materie plastiche

Misure Preventive e Protettive, aggiuntive a quelle riportate nell'apposito successivo capitolo:

a) DPI: addetto alla posa di condotta idrica in materie plastiche;



PRESCRIZIONI ORGANIZZATIVE:

Devono essere forniti: **a)** casco; **b)** occhiali protettivi; **c)** maschera con filtro specifico; **d)** guanti; **e)** calzature di sicurezza; **f)** indumenti protettivi.

RIFERIMENTI NORMATIVI:

D.Lgs. 9 aprile 2008 n. 81, Art. 75.

Rischi a cui è esposto il lavoratore:

	Caduta dall'alto [P1 x E1]= BASSO		Caduta di materiale dall'alto o a livello [P2 x E3]= MEDIO		
--	--------------------------------------	--	---	--	--

MACCHINE E ATTREZZI:

- 1) Autocarro con gru;
- 2) Attrezzi manuali;
- 3) Saldatrice polifusione;
- 4) Scala semplice.

Rischi generati dall'uso di macchine e attrezzi:

Cesoiamenti, stritolamenti; Elettrocuzione; Getti, schizzi; Incendi, esplosioni; Investimento, ribaltamento; Punture, tagli, abrasioni; Rumore; Urti, colpi, impatti, compressioni; Vibrazioni; Inalazione fumi, gas, vapori; Caduta dall'alto; Movimentazione manuale dei carichi.

Posa di organi di intercettazione e regolazione (sottofase)

Posa di organi di intercettazione e regolazione.

LAVORATORI:

Addetto alla posa di organi di intercettazione e regolazione

Misure Preventive e Protettive, aggiuntive a quelle riportate nell'apposito successivo capitolo:

a) DPI: addetto alla posa di organi di intercettazione e regolazione;



PRESCRIZIONI ORGANIZZATIVE:

Devono essere forniti: **a)** casco; **b)** occhiali protettivi; **c)** maschera antipolvere; **d)** guanti; **e)** calzature di sicurezza; **f)** indumenti protettivi.

RIFERIMENTI NORMATIVI:

D.Lgs. 9 aprile 2008 n. 81, Art. 75.

Rischi a cui è esposto il lavoratore:

	Caduta dall'alto [P1 x E1]= BASSO		Caduta di materiale dall'alto o a livello [P2 x E3]= MEDIO		
--	--------------------------------------	--	---	--	--

MACCHINE E ATTREZZI:

- 1) Autocarro con gru;
- 2) Attrezzi manuali;
- 3) Scala semplice.

Rischi generati dall'uso di macchine e attrezzi:

Cesoiamenti, stritolamenti; Elettrocuzione; Getti, schizzi; Incendi, esplosioni; Investimento, ribaltamento; Punture, tagli, abrasioni; Rumore; Urti, colpi, impatti, compressioni; Vibrazioni; Caduta dall'alto; Movimentazione manuale dei carichi.

Posa di cavidotto (sottofase)

Posa di cavidotto in scavo a sezione obbligata, precedentemente eseguito, previa sistemazione del letto di posa con attrezzi manuali e attrezzature meccaniche.

LAVORATORI:

Addetto alla posa di cavidotto

Misure Preventive e Protettive, aggiuntive a quelle riportate nell'apposito successivo capitolo:

a) DPI: addetto alla posa di cavidotto;

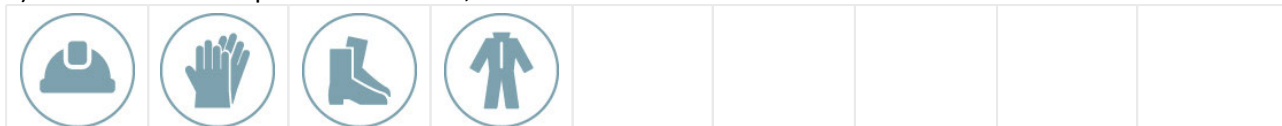



PRESCRIZIONI ORGANIZZATIVE:

Devono essere forniti: **a)** casco; **b)** guanti; **c)** calzature di sicurezza; **d)** indumenti protettivi.

RIFERIMENTI NORMATIVI:

D.Lgs. 9 aprile 2008 n. 81, Art. 75.

Rischi a cui è esposto il lavoratore:

	Caduta dall'alto [P1 x E1]= BASSO		Caduta di materiale dall'alto o a livello [P2 x E3]= MEDIO		
---	--------------------------------------	---	---	--	--

MACCHINE E ATTREZZI:

- 1) Autocarro con gru;
- 2) Attrezzi manuali;
- 3) Argano tiracavi idraulico;
- 4) Andatoie e Passerelle;
- 5) Scala semplice.

Rischi generati dall'uso di macchine e attrezzi:

Cesoiamenti, stritolamenti; Elettrocuzione; Getti, schizzi; Incendi, esplosioni; Investimento, ribaltamento; Punture, tagli, abrasioni; Rumore; Urti, colpi, impatti, compressioni; Vibrazioni; Scivolamenti, cadute a livello; Caduta dall'alto; Caduta di materiale dall'alto o a livello; Movimentazione manuale dei carichi.

Posa di cavi in fibra ottica (sottofase)

Posa di cavo in fibra ottica eseguita tramite tiraggio, manuale o meccanico, in cavidotto preventivamente predisposto, con l'ausilio di fune di trazione e giunto con snodo antitorsione.

LAVORATORI:

Addetto alla posa di cavi in fibra ottica

Misure Preventive e Protettive, aggiuntive a quelle riportate nell'apposito successivo capitolo:

a) DPI: addetto alla posa di cavi in fibra ottica;



PRESCRIZIONI ORGANIZZATIVE:





Devono essere forniti: **a)** casco; **b)** maschera antipolvere; **c)** guanti; **d)** calzature di sicurezza; **e)** indumenti

protettivi; **f**) indumenti ad alta visibilità.

RIFERIMENTI NORMATIVI:

D.Lgs. 9 aprile 2008 n. 81, Art. 75.

Rischi a cui è esposto il lavoratore:

	Caduta di materiale dall'alto o a livello [P2 x E3]= MEDIO		Cesoiamenti, stritolamenti [P1 x E1]= BASSO		Investimento, ribaltamento [P1 x E1]= BASSO
	Punture, tagli, abrasioni [P1 x E1]= BASSO		Urti, colpi, impatti, compressioni [P1 x E1]= BASSO		

MACCHINE E ATTREZZI:

- 1) Autocarro con gru;
- 2) Attrezzi manuali;
- 3) Argano tiracavi idraulico;
- 4) Scala semplice.

Rischi generati dall'uso di macchine e attrezzi:

Cesoiamenti, stritolamenti; Elettrocuzione; Getti, schizzi; Incendi, esplosioni; Investimento, ribaltamento; Punture, tagli, abrasioni; Rumore; Urti, colpi, impatti, compressioni; Vibrazioni; Scivolamenti, cadute a livello; Caduta dall'alto; Movimentazione manuale dei carichi.

Posa di conduttura fognaria in conglomerato cementizio (giunto ad incastro) (sottofase)

Posa di conduttura fognaria in conglomerato cementizio, con incastro a bicchiere e guarnizione di tenuta in gomma sintetica incorporata, in scavo a sezione obbligata, precedentemente eseguito, previa sistemazione del letto di posa con attrezzi manuali e attrezzature meccaniche.

LAVORATORI:

Adetto alla posa di conduttura fognaria in conglomerato cementizio (giunto ad incastro)

Misure Preventive e Protettive, aggiuntive a quelle riportate nell'apposito successivo capitolo:

a) DPI: addetto alla posa di conduttura fognaria in conglomerato cementizio (giunto ad incastro);





PRESCRIZIONI ORGANIZZATIVE:

Devono essere forniti: **a**) casco; **b**) occhiali protettivi; **c**) maschera antipolvere; **d**) guanti; **e**) calzature di sicurezza; **f**) indumenti protettivi.

RIFERIMENTI NORMATIVI:

D.Lgs. 9 aprile 2008 n. 81, Art. 75.

Rischi a cui è esposto il lavoratore:

	Caduta dall'alto [P1 x E1]= BASSO		Caduta di materiale dall'alto o a livello [P2 x E3]= MEDIO		
---	---	---	--	--	--

MACCHINE E ATTREZZI:

- 1) Autocarro con gru;
- 2) Attrezzi manuali;
- 3) Scala semplice.

Rischi generati dall'uso di macchine e attrezzi:

Cesoiamenti, stritolamenti; Elettrocuzione; Getti, schizzi; Incendi, esplosioni; Investimento, ribaltamento; Punture, tagli, abrasioni; Rumore; Urti, colpi, impatti, compressioni; Vibrazioni; Caduta dall'alto; Movimentazione manuale dei carichi.

Posa di conduttura fognaria in materie plastiche (sottofase)

Posa di condotta fognaria in materie plastiche, giuntate mediante saldatura per polifusione, in scavo a sezione obbligata, precedentemente eseguito, previa sistemazione del letto di posa con attrezzi manuali e attrezzature meccaniche.

LAVORATORI:

Addetto alla posa di condotta fognaria in materie plastiche

Misure Preventive e Protettive, aggiuntive a quelle riportate nell'apposito successivo capitolo:

a) DPI: addetto alla posa di condotta fognaria in materie plastiche;



PRESCRIZIONI ORGANIZZATIVE:

Devono essere forniti: **a)** casco; **b)** occhiali protettivi; **c)** maschera con filtro specifico; **d)** guanti; **e)** calzature di sicurezza; **f)** indumenti protettivi.

RIFERIMENTI NORMATIVI:

D.Lgs. 9 aprile 2008 n. 81, Art. 75.

Rischi a cui è esposto il lavoratore:

	Caduta dall'alto [P1 x E1]= BASSO		Caduta di materiale dall'alto o a livello [P2 x E3]= MEDIO			
--	--------------------------------------	--	---	--	--	--

MACCHINE E ATTREZZI:

- 1) Autocarro con gru;
- 2) Attrezzi manuali;
- 3) Saldatrice polifusione;
- 4) Scala semplice.

Rischi generati dall'uso di macchine e attrezzi:

Cesoiamenti, stritolamenti; Elettrocuzione; Getti, schizzi; Incendi, esplosioni; Investimento, ribaltamento; Punture, tagli, abrasioni; Rumore; Urti, colpi, impatti, compressioni; Vibrazioni; Inalazione fumi, gas, vapori; Caduta dall'alto; Movimentazione manuale dei carichi.

Realizzazione di impianto di sollevamento fognario (elettropompa sommergibile) (sottofase)

Realizzazione di impianto di sollevamento fognario, per il trasferimento di reflui verso un recettore a quota superiore, caratterizzato dall'installazione di un'elettropompa sommergibile, da posizionarsi sommersa nella fossa settica precedentemente realizzata.

LAVORATORI:

Addetto alla realizzazione di impianto di sollevamento fognario (elettropompa sommergibile)

Misure Preventive e Protettive, aggiuntive a quelle riportate nell'apposito successivo capitolo:

a) DPI: addetto alla realizzazione di impianto di sollevamento fognario (elettropompa sommergibile);



PRESCRIZIONI ORGANIZZATIVE:

Devono essere forniti: **a)** casco; **b)** otoprotettori; **c)** visiera protettiva; **d)** maschera antipolvere; **e)** calzature di sicurezza; **f)** indumenti protettivi.

RIFERIMENTI NORMATIVI:

D.Lgs. 9 aprile 2008 n. 81, Art. 75.

Rischi a cui è esposto il lavoratore:

	Caduta di materiale dall'alto o a livello [P2 x E3]= MEDIO		R.O.A. (operazioni di saldatura) [P4 x E4]= ALTO		Rumore [P3 x E3]= RILEVANTE	
--	---	--	---	--	--------------------------------	--

MACCHINE E ATTREZZI:

- 1) Autogru;
- 2) Attrezzi manuali;
- 3) Avvitatore elettrico;
- 4) Cannello per saldatura ossiacetilenica;
- 5) Scala semplice;
- 6) Trapano elettrico.

Rischi generati dall'uso di macchine e attrezzi:

Caduta di materiale dall'alto o a livello; Elettrocuzione; Getti, schizzi; Incendi, esplosioni; Investimento, ribaltamento; Punture, tagli, abrasioni; Rumore; Urti, colpi, impatti, compressioni; Vibrazioni; Inalazione fumi, gas, vapori; Radiazioni non ionizzanti; Rumore; Caduta dall'alto; Movimentazione manuale dei carichi; Inalazione polveri, fibre; Vibrazioni.

Opere d'arte (fase)

Pozzetti di ispezione e opere d'arte (sottofase)

Posa di pozzetti di ispezione e opere d'arte prefabbricate.

LAVORATORI:

Addetto alla posa di pozzetti di ispezione e opere d'arte

Misure Preventive e Protettive, aggiuntive a quelle riportate nell'apposito successivo capitolo:

a) DPI: addetto alla posa di pozzetti di ispezione e opere d'arte;



PRESCRIZIONI ORGANIZZATIVE:

Devono essere forniti: **a)** casco; **b)** occhiali protettivi; **c)** maschera antipolvere; **d)** guanti; **e)** calzature di sicurezza; **f)** indumenti protettivi; **g)** indumenti ad alta visibilità.

RIFERIMENTI NORMATIVI:

D.Lgs. 9 aprile 2008 n. 81, Art. 75.

Rischi a cui è esposto il lavoratore:

	Caduta di materiale dall'alto o a livello [P2 x E3]= MEDIO		M.M.C. (sollevamento e trasporto) [P1 x E1]= BASSO		Rumore [P1 x E1]= BASSO
--	---	--	---	--	----------------------------

MACCHINE E ATTREZZI:

- 1) Autocarro con gru;
- 2) Attrezzi manuali.

Rischi generati dall'uso di macchine e attrezzi:

Cesoiamenti, stritolamenti; Elettrocuzione; Getti, schizzi; Incendi, esplosioni; Investimento, ribaltamento; Punture, tagli, abrasioni; Rumore; Urti, colpi, impatti, compressioni; Vibrazioni.

Vasche (fase)

Posa di vasca prefabbricata (sottofase)

Posa e messa in esercizio di vasca prefabbricata interrata, compreso il collegamento idraulico per l'adduzione e l'allontanamento delle acque fino al pozzetto di deviazione.

LAVORATORI:

Addetto alla posa di vasca prefabbricata

Misure Preventive e Protettive, aggiuntive a quelle riportate nell'apposito successivo capitolo:

a) DPI: addetto alla posa di vasca prefabbricata;



PRESCRIZIONI ORGANIZZATIVE:

Devono essere forniti: **a)** casco; **b)** otoprotettori; **c)** occhiali protettivi; **d)** guanti; **e)** calzature di sicurezza; **f)** indumenti protettivi.

RIFERIMENTI NORMATIVI:

D.Lgs. 9 aprile 2008 n. 81, Art. 75.

Rischi a cui è esposto il lavoratore:

	Caduta di materiale dall'alto o a livello [P2 x E3]= MEDIO		Caduta dall'alto [P2 x E3]= MEDIO		Seppellimento, sprofondamento [P2 x E3]= MEDIO
--	---	--	--------------------------------------	--	---

MACCHINE E ATTREZZI:

- 1) Autocarro con gru;
- 2) Autogru;
- 3) Andatoie e Passerelle;
- 4) Attrezzi manuali;
- 5) Parapetto provvisorio;
- 6) Scala semplice.

Rischi generati dall'uso di macchine e attrezzi:

Cesoiamenti, stritolamenti; Elettrocuzione; Getti, schizzi; Incendi, esplosioni; Investimento, ribaltamento; Punture, tagli, abrasioni; Rumore; Urti, colpi, impatti, compressioni; Vibrazioni; Caduta di materiale dall'alto o a livello; Caduta dall'alto; Movimentazione manuale dei carichi.

Realizzazione di impianto di sollevamento (sottofase)

Realizzazione di impianto di sollevamento, per il trasferimento di liquidi verso un recettore a quota superiore, caratterizzato dall'installazione di un'elettropompa sommergibile, da posizionarsi sommersa in pozzetto o vasca precedentemente realizzata.

LAVORATORI:

Addetto alla realizzazione di impianto di sollevamento

Misure Preventive e Protettive, aggiuntive a quelle riportate nell'apposito successivo capitolo:

a) DPI: addetto alla realizzazione di impianto di sollevamento;



PRESCRIZIONI ORGANIZZATIVE:

Devono essere forniti: **a)** casco; **b)** otoprotettori; **c)** visiera protettiva; **d)** maschera antipolvere; **e)** calzature di sicurezza; **f)** indumenti protettivi.

RIFERIMENTI NORMATIVI:

D.Lgs. 9 aprile 2008 n. 81, Art. 75.

Rischi a cui è esposto il lavoratore:

	Caduta di materiale dall'alto o a livello [P2 x E3]= MEDIO		R.O.A. (operazioni di saldatura) [P4 x E4]= ALTO		Rumore [P3 x E3]= RILEVANTE
	Scivolamenti, cadute a livello [P2 x E1]= BASSO				

MACCHINE E ATTREZZI:

- 1) Autogru;
- 2) Attrezzi manuali;
- 3) Avvitatore elettrico;
- 4) Cannello per saldatura ossiacetilenica;
- 5) Scala semplice;
- 6) Trapano elettrico.

Rischi generati dall'uso di macchine e attrezzi:

Caduta di materiale dall'alto o a livello; Elettrocuzione; Getti, schizzi; Incendi, esplosioni; Investimento, ribaltamento; Punture, tagli, abrasioni; Rumore; Urti, colpi, impatti, compressioni; Vibrazioni; Inalazione fumi, gas, vapori; Radiazioni non ionizzanti; Rumore; Caduta dall'alto; Movimentazione manuale dei carichi; Inalazione polveri, fibre; Vibrazioni.

LAVORI STRADALI

La Lavorazione è suddivisa nelle seguenti Fasi e Sottofasi:

Sede stradale

- Posa di geotessili
- Formazione di fondazione stradale
- Formazione di manto di usura e collegamento

Opere d'arte e complementari

- Cordoli, zanelle e opere d'arte
- Posa di segnaletica verticale
- Realizzazione di segnaletica orizzontale

Sede stradale (fase)

Posa di geotessili (sottofase)

La lavorazione prevede: preparazione, delimitazione e sgombero dell'area, predisposizione di eventuali opere provvisorie, stesura dei geotessili e sua picchettatura. Il posizionamento del telo in opera verrà effettuato con la massima cura, in modo da ridurre al minimo le sovrapposizioni. Posa della zavorra temporanea in corrispondenza delle giunzioni durante la stesura del telo o di sue porzioni.

LAVORATORI:

Addetto alla posa di geotessili

Misure Preventive e Protettive, aggiuntive a quelle riportate nell'apposito successivo capitolo:

a) DPI: addetto alla posa di geotessili;

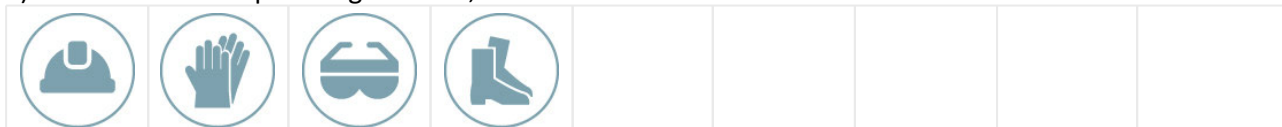

PRESCRIZIONI ORGANIZZATIVE:

Devono essere forniti, al lavoratore, adeguati dispositivi di protezione individuale: **a)** casco; **b)** guanti; **c)** occhiali protettivi; **d)** calzature di sicurezza con suola antisdrucciolo e impermeabile e puntale d'acciaio.

Rischi a cui è esposto il lavoratore:

	Scivolamenti, cadute a livello [P1 x E1]= BASSO		Urti, colpi, impatti, compressioni [P1 x E1]= BASSO		M.M.C. (sollevamento e trasporto) [P1 x E1]= BASSO
--	--	--	--	--	---

MACCHINE E ATTREZZI:

- 1) Autocarro;
- 2) Carrello elevatore sviluppabile;
- 3) Pala meccanica;
- 4) Attrezzi manuali;
- 5) Andatoie e Passerelle.

Rischi generati dall'uso di macchine e attrezzi:

Cesoiamenti, stritolamenti; Getti, schizzi; Inalazione polveri, fibre; Incendi, esplosioni; Investimento, ribaltamento; Urti, colpi, impatti, compressioni; Rumore; Vibrazioni; Caduta di materiale dall'alto o a livello; Elettrocuzione; Getti, schizzi; Incendi, esplosioni; Investimento, ribaltamento; Scivolamenti, cadute a livello; Urti, colpi, impatti, compressioni; Cesoiamenti, stritolamenti; Inalazione polveri, fibre; Punture, tagli, abrasioni; Caduta dall'alto; Caduta di materiale dall'alto o a livello.

Formazione di fondazione stradale (sottofase)

Formazione per strati di fondazione stradale con pietrame calcareo informe e massicciata di pietrisco, compattazione eseguita con mezzi meccanici.

LAVORATORI:

Addetto alla formazione di fondazione stradale

Misure Preventive e Protettive, aggiuntive a quelle riportate nell'apposito successivo capitolo:

a) DPI: addetto alla formazione di fondazione stradale;

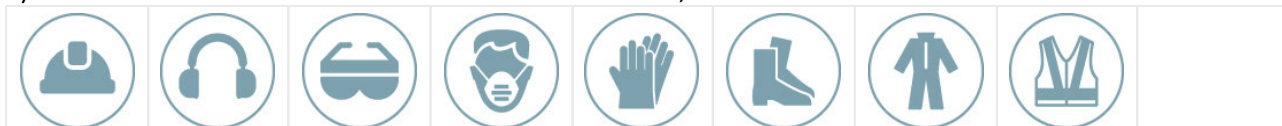

PRESCRIZIONI ORGANIZZATIVE:

Devono essere forniti: **a)** casco; **b)** otoprotettori; **c)** occhiali protettivi; **d)** maschera antipolvere; **e)** guanti; **f)** calzature di sicurezza; **g)** indumenti protettivi; **h)** indumenti ad alta visibilità.

RIFERIMENTI NORMATIVI:

D.Lgs. 9 aprile 2008 n. 81, Art. 75.

Rischi a cui è esposto il lavoratore:

	Investimento, ribaltamento [P3 x E3]= RILEVANTE		Rumore [P1 x E1]= BASSO		
--	--	--	----------------------------	--	--

MACCHINE E ATTREZZI:

- 1) Pala meccanica;
- 2) Rullo compressore;
- 3) Attrezzi manuali.

Rischi generati dall'uso di macchine e attrezzi:

Cesoiamenti, stritolamenti; Inalazione polveri, fibre; Incendi, esplosioni; Investimento, ribaltamento; Rumore; Scivolamenti, cadute a livello; Vibrazioni; Inalazione fumi, gas, vapori; Punture, tagli, abrasioni; Urti, colpi, impatti, compressioni.

Formazione di manto di usura e collegamento (sottofase)

Formazione di manto stradale in conglomerato bituminoso mediante esecuzione di strato/i di collegamento e strato di usura, stesi e compattati con mezzi meccanici.

LAVORATORI:

Addetto alla formazione di manto di usura e collegamento

Misure Preventive e Protettive, aggiuntive a quelle riportate nell'apposito successivo capitolo:

a) DPI: addetto alla formazione di manto di usura e collegamento;





PRESCRIZIONI ORGANIZZATIVE:

Devono essere forniti: **a)** casco; **b)** otoprotettori; **c)** occhiali protettivi; **d)** maschera con filtro specifico; **e)** guanti; **f)** calzature di sicurezza; **g)** indumenti protettivi; **h)** indumenti ad alta visibilità.

RIFERIMENTI NORMATIVI:

D.Lgs. 9 aprile 2008 n. 81, Art. 75.

Rischi a cui è esposto il lavoratore:

	Investimento, ribaltamento [P3 x E3]= RILEVANTE		Cancerogeno e mutageno [P4 x E4]= ALTO		Inalazione fumi, gas, vapori [P1 x E1]= BASSO
---	--	---	---	---	--

MACCHINE E ATTREZZI:

- 1) Finitrice;
- 2) Rullo compressore;
- 3) Autocarro dumper;
- 4) Attrezzi manuali.

Rischi generati dall'uso di macchine e attrezzi:

Cesoiamenti, stritolamenti; Getti, schizzi; Inalazione fumi, gas, vapori; Incendi, esplosioni; Investimento, ribaltamento; Rumore; Vibrazioni; Inalazione polveri, fibre; Punture, tagli, abrasioni; Urti, colpi, impatti, compressioni.

Opere d'arte e complementari (fase)

Cordoli, zanelle e opere d'arte (sottofase)

Posa in opera di cordoli, zanelle e opere d'arte stradali prefabbricate.

LAVORATORI:

Addetto alla posa cordoli, zanelle e opere d'arte

Misure Preventive e Protettive, aggiuntive a quelle riportate nell'apposito successivo capitolo:

a) DPI: addetto alla posa cordoli, zanelle e opere d'arte;





PRESCRIZIONI ORGANIZZATIVE:

Devono essere forniti: **a)** casco; **b)** occhiali protettivi; **c)** maschera antipolvere; **d)** guanti; **e)** calzature di sicurezza; **f)** indumenti protettivi; **g)** indumenti ad alta visibilità.

RIFERIMENTI NORMATIVI:

D.Lgs. 9 aprile 2008 n. 81, Art. 75.

Rischi a cui è esposto il lavoratore:

	Rumore [P1 x E1]= BASSO		M.M.C. (sollevamento e trasporto) [P1 x E1]= BASSO		
---	----------------------------	---	---	--	--

MACCHINE E ATTREZZI:

- 1) Dumper;
- 2) Attrezzi manuali.

Rischi generati dall'uso di macchine e attrezzi:

Cesoiamenti, stritolamenti; Inalazione polveri, fibre; Incendi, esplosioni; Investimento, ribaltamento; Rumore; Vibrazioni; Punture, tagli, abrasioni; Urti, colpi, impatti, compressioni.

Posa di segnaletica verticale (sottofase)

Posa di segnali stradali verticali compreso lo scavo e la realizzazione della fondazione.

LAVORATORI:

Addetto alla posa di segnaletica verticale

Misure Preventive e Protettive, aggiuntive a quelle riportate nell'apposito successivo capitolo:

a) DPI: addetto alla posa di segnaletica verticale;





PRESCRIZIONI ORGANIZZATIVE:

Devono essere forniti: **a)** casco; **b)** guanti; **c)** calzature di sicurezza; **d)** indumenti protettivi; **e)** indumenti ad alta visibilità.

RIFERIMENTI NORMATIVI:

D.Lgs. 9 aprile 2008 n. 81, Art. 75.

Rischi a cui è esposto il lavoratore:

	Investimento, ribaltamento [P3 x E3]= RILEVANTE		Rumore [P1 x E1]= BASSO		
---	--	---	----------------------------	--	--

MACCHINE E ATTREZZI:

- 1) Autocarro;
- 2) Attrezzi manuali.

Rischi generati dall'uso di macchine e attrezzi:

Cesoiamenti, stritolamenti; Getti, schizzi; Inalazione polveri, fibre; Rumore; Incendi, esplosioni; Investimento, ribaltamento; Urti, colpi, impatti, compressioni; Vibrazioni; Punture, tagli, abrasioni.

Realizzazione di segnaletica orizzontale (sottofase)

Realizzazione della segnaletica stradale orizzontale: strisce, scritte, frecce di direzione e isole spartitraffico, eseguita con mezzo meccanico.

LAVORATORI:

Addetto alla realizzazione di segnaletica orizzontale

Misure Preventive e Protettive, aggiuntive a quelle riportate nell'apposito successivo capitolo:

a) DPI: addetto alla realizzazione di segnaletica orizzontale;





PRESCRIZIONI ORGANIZZATIVE:

Devono essere forniti: **a)** casco; **b)** otoprotettori; **c)** occhiali protettivi; **d)** maschera con filtro specifico; **e)** guanti; **f)** calzature di sicurezza; **g)** indumenti protettivi; **h)** indumenti ad alta visibilità.

RIFERIMENTI NORMATIVI:

D.Lgs. 9 aprile 2008 n. 81, Art. 75.

Rischi a cui è esposto il lavoratore:

	Investimento, ribaltamento [P3 x E3]= RILEVANTE		Chimico [P1 x E1]= BASSO		
---	--	---	-----------------------------	--	--

MACCHINE E ATTREZZI:

- 1) Verniciatrice segnaletica stradale;
- 2) Attrezzi manuali;
- 3) Compressore elettrico;
- 4) Pistola per verniciatura a spruzzo.

Rischi generati dall'uso di macchine e attrezzi:

Getti, schizzi; Incendi, esplosioni; Inalazione fumi, gas, vapori; Investimento, ribaltamento; Nebbie; Rumore; Urti, colpi, impatti, compressioni; Vibrazioni; Punture, tagli, abrasioni; Elettrocuzione; Scoppio.

LAVORI STRUTTURALI

La Lavorazione è suddivisa nelle seguenti Fasi e Sottofasi:

Acciaio

- Montaggio di strutture verticali in acciaio
- Montaggio di strutture orizzontali in acciaio
- Montaggio di scala acciaio

Cemento armato

- Solai in c.a.
 - Realizzazione di solaio in c.a. in opera o prefabbricato
 - Lavorazione e posa ferri di armatura per solaio in c.a. o prefabbricato
- Strutture in elevazione in c.a.
 - Getto in calcestruzzo per le strutture in elevazione
 - Lavorazione e posa ferri di armatura per le strutture in elevazione
 - Posa di reti elettrosaldate
 - Realizzazione della carpenteria per le strutture in elevazione
- Strutture in fondazione in c.a.
 - Realizzazione della carpenteria per le strutture in fondazione
 - Lavorazione e posa ferri di armatura per le strutture in fondazione
 - Getto in calcestruzzo per le strutture in fondazione

PREFABBRICAZIONE IN C.A.

- Montaggio di tegoli prefabbricati in c.a. per coperture
- Montaggio di pilastri prefabbricati in c.a.
- Montaggio di travi prefabbricate in c.a.
- Montaggio di pannelli verticali prefabbricati in c.a.
- Montaggio di chiusure perimetrali con pannelli prefabbricati in c.a.

FONDAZIONI SPECIALI

- Pali trivellati
 - Perforazioni per pali trivellati
 - Posa ferri di armatura per pali trivellati
 - Getto di calcestruzzo per pali trivellati

Acciaio (fase)

Montaggio di strutture verticali in acciaio (sottofase)

Montaggio dei pilastri, delle controventature e dell'orditura secondaria, disposta orizzontalmente tra i pilastri a consentire la disposizione delle chiusure opache verticali.

LAVORATORI:

Addetto al montaggio di strutture verticali in acciaio

Misure Preventive e Protettive, aggiuntive a quelle riportate nell'apposito successivo capitolo:

a) DPI: addetto al montaggio di strutture verticali in acciaio;







PRESCRIZIONI ORGANIZZATIVE:

Devono essere forniti: **a)** casco; **b)** occhiali protettivi; **c)** guanti; **d)** calzature di sicurezza; **e)** attrezzatura anticaduta; **f)** indumenti protettivi.

RIFERIMENTI NORMATIVI:

D.Lgs. 9 aprile 2008 n. 81, Art. 75.

Rischi a cui è esposto il lavoratore:

	Caduta dall'alto [P4 x E4]= ALTO		Caduta di materiale dall'alto o a livello [P1 x E1]= BASSO		R.O.A. (operazioni di saldatura) [P4 x E4]= ALTO
	M.M.C. (sollevamento e trasporto) [P1 x E1]= BASSO				

MACCHINE E ATTREZZI:

- 1) Autogru;
- 2) Attrezzi manuali;
- 3) Avvitatore elettrico;
- 4) Ponteggio metallico fisso;
- 5) Saldatrice elettrica;
- 6) Smerigliatrice angolare (flessibile).

Rischi generati dall'uso di macchine e attrezzi:

Caduta di materiale dall'alto o a livello; Elettrocuzione; Getti, schizzi; Incendi, esplosioni; Investimento, ribaltamento; Punture, tagli, abrasioni; Rumore; Urti, colpi, impatti, compressioni; Vibrazioni; Caduta dall'alto; Scivolamenti, cadute a livello; Inalazione fumi, gas, vapori; Radiazioni non ionizzanti; Inalazione polveri, fibre; Rumore; Vibrazioni.

Montaggio di strutture orizzontali in acciaio (sottofase)

Montaggio delle travi, delle capriate in acciaio e loro posizionamento in quota, delle controventature e dell'orditura secondaria.

LAVORATORI:

Addetto al montaggio di strutture orizzontali in acciaio

Misure Preventive e Protettive, aggiuntive a quelle riportate nell'apposito successivo capitolo:

a) DPI: addetto al montaggio di strutture orizzontali in acciaio;







PRESCRIZIONI ORGANIZZATIVE:

Devono essere forniti: **a)** casco; **b)** occhiali protettivi; **c)** guanti; **d)** calzature di sicurezza; **e)** attrezzatura anticaduta; **f)** indumenti protettivi.

RIFERIMENTI NORMATIVI:

D.Lgs. 9 aprile 2008 n. 81, Art. 75.

Rischi a cui è esposto il lavoratore:

	Caduta dall'alto [P4 x E4]= ALTO		Caduta di materiale dall'alto o a livello [P1 x E1]= BASSO		R.O.A. (operazioni di saldatura) [P4 x E4]= ALTO
	M.M.C. (sollevamento e trasporto) [P1 x E1]= BASSO				

MACCHINE E ATTREZZI:

- 1) Autogru;
- 2) Piattaforma sviluppabile;
- 3) Attrezzi manuali;
- 4) Avvitatore elettrico;
- 5) Ponteggio metallico fisso;
- 6) Saldatrice elettrica;
- 7) Smerigliatrice angolare (flessibile).

Rischi generati dall'uso di macchine e attrezzi:

Caduta di materiale dall'alto o a livello; Elettrocuzione; Getti, schizzi; Incendi, esplosioni; Investimento, ribaltamento; Punture, tagli, abrasioni; Rumore; Urti, colpi, impatti, compressioni; Vibrazioni; Caduta dall'alto; Cesoiamenti, stritolamenti; Scivolamenti, cadute a livello; Inalazione fumi, gas, vapori; Radiazioni non ionizzanti; Inalazione polveri, fibre; Rumore; Vibrazioni.

Montaggio di scala acciaio (sottofase)

Montaggio di scala in acciaio, con struttura autoportante e finitura dei gradini in legno, pietra naturale o vetro temperato.

LAVORATORI:

Addetto al montaggio di scala in acciaio

Misure Preventive e Protettive, aggiuntive a quelle riportate nell'apposito successivo capitolo:

a) DPI: addetto al montaggio di scala in acciaio;

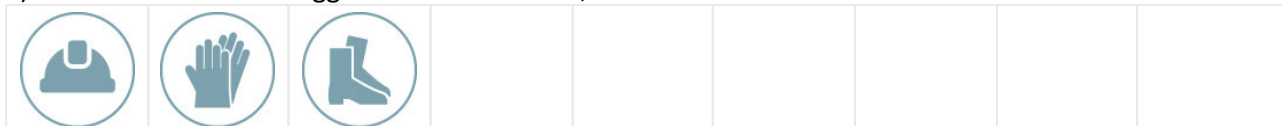





PRESCRIZIONI ORGANIZZATIVE:

Devono essere forniti: **a)** casco; **b)** guanti; **c)** calzature di sicurezza.

RIFERIMENTI NORMATIVI:

D.Lgs. 9 aprile 2008 n. 81, Art. 75.

Rischi a cui è esposto il lavoratore:

	Caduta dall'alto [P4 x E4]= ALTO		Caduta di materiale dall'alto o a livello [P2 x E3]= MEDIO		Chimico [P1 x E1]= BASSO
	Rumore [P3 x E3]= RILEVANTE		Scivolamenti, cadute a livello [P1 x E1]= BASSO		

MACCHINE E ATTREZZI:

- 1) Argano a bandiera;
- 2) Attrezzi manuali;
- 3) Ponteggio metallico fisso;
- 4) Trapano elettrico.

Rischi generati dall'uso di macchine e attrezzi:

Caduta dall'alto; Caduta di materiale dall'alto o a livello; Elettrocuzione; Scivolamenti, cadute a livello; Urti, colpi, impatti, compressioni; Punture, tagli, abrasioni; Inalazione polveri, fibre; Rumore; Vibrazioni.

Cemento armato (fase)

Solai in c.a. (sottofase)

Realizzazione di solaio in c.a. in opera o prefabbricato (sottofase)

Realizzazione di solaio in c.a. in opera o prefabbricato con posa di pignatte, travetti prefabbricati, getto di cls e disarmo.

LAVORATORI:

Addetto alla realizzazione di solaio in c.a. in opera o prefabbricato

Misure Preventive e Protettive, aggiuntive a quelle riportate nell'apposito successivo capitolo:

a) DPI: addetto alla realizzazione di solaio in c.a. in opera o prefabbricato;

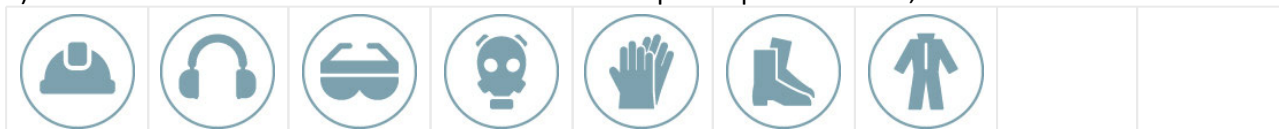

PRESCRIZIONI ORGANIZZATIVE:

Devono essere forniti: **a)** casco; **b)** otoprotettori; **c)** occhiali protettivi; **d)** maschera con filtro specifico; **e)** guanti; **f)** calzature di sicurezza; **g)** indumenti protettivi.

RIFERIMENTI NORMATIVI:

D.Lgs. 9 aprile 2008 n. 81, Art. 75.

Rischi a cui è esposto il lavoratore:

	Caduta dall'alto [P3 x E4]= ALTO		Caduta di materiale dall'alto o a livello [P1 x E1]= BASSO		Chimico [P1 x E1]= BASSO
	Punture, tagli, abrasioni [P3 x E1]= MODERATO		Rumore [P3 x E3]= RILEVANTE		

MACCHINE E ATTREZZI:

- 1) Autobetoniera;
- 2) Autopompa per cls;
- 3) Gru a torre;
- 4) Attrezzi manuali;
- 5) Ponteggio metallico fisso;
- 6) Ponteggio mobile o trabattello;
- 7) Scala semplice;
- 8) Sega circolare.

Rischi generati dall'uso di macchine e attrezzi:

Caduta di materiale dall'alto o a livello; Cesoiamenti, stritolamenti; Getti, schizzi; Incendi, esplosioni; Investimento, ribaltamento; Rumore; Scivolamenti, cadute a livello; Urti, colpi, impatti, compressioni; Vibrazioni; Elettrocuzione; Caduta dall'alto; Punture, tagli, abrasioni; Movimentazione manuale dei carichi; Inalazione polveri, fibre; Rumore.

Lavorazione e posa ferri di armatura per solaio in c.a. o prefabbricato (sottofase)

Lavorazione (sagomatura, taglio, saldatura) e posa di ferri di armatura di solaio in c.a. o prefabbricato.

LAVORATORI:

Addetto alla lavorazione e posa ferri di armatura per solaio in c.a. o prefabbricato

Misure Preventive e Protettive, aggiuntive a quelle riportate nell'apposito successivo capitolo:

a) DPI: addetto alla lavorazione e posa ferri di armatura per solaio in c.a. o prefabbricato;



PRESCRIZIONI ORGANIZZATIVE:

Devono essere forniti: **a)** casco; **b)** occhiali protettivi; **c)** guanti; **d)** calzature di sicurezza; **e)** indumenti protettivi.

RIFERIMENTI NORMATIVI:

D.Lgs. 9 aprile 2008 n. 81, Art. 75.

Rischi a cui è esposto il lavoratore:

	Caduta dall'alto [P3 x E4]= ALTO		Caduta di materiale dall'alto o a livello [P1 x E1]= BASSO		Punture, tagli, abrasioni [P3 x E1]= MODERATO
--	--	--	--	--	---

MACCHINE E ATTREZZI:

- 1) Gru a torre;

- 2) Attrezzi manuali;
- 3) Ponteggio metallico fisso;
- 4) Ponteggio mobile o trabattello;
- 5) Scala semplice;
- 6) Trancia-piegaferri.

Rischi generati dall'uso di macchine e attrezzi:

Caduta dall'alto; Caduta di materiale dall'alto o a livello; Elettrocuzione; Rumore; Punture, tagli, abrasioni; Urti, colpi, impatti, compressioni; Scivolamenti, cadute a livello; Movimentazione manuale dei carichi; Cesoiamenti, stritolamenti; Rumore.

Strutture in elevazione in c.a. (sottofase)

Getto in calcestruzzo per le strutture in elevazione (sottofase)

Esecuzione di getti di cls per la realizzazione di strutture in elevazione (pilastri, travi, setti, ecc.)

LAVORATORI:

Addetto al getto in calcestruzzo per le strutture in elevazione

Misure Preventive e Protettive, aggiuntive a quelle riportate nell'apposito successivo capitolo:

a) DPI: addetto al getto in calcestruzzo per le strutture in elevazione;





PRESCRIZIONI ORGANIZZATIVE:

Devono essere forniti: **a)** casco; **b)** occhiali protettivi; **c)** guanti; **d)** calzature di sicurezza; **e)** indumenti protettivi.

RIFERIMENTI NORMATIVI:

D.Lgs. 9 aprile 2008 n. 81, Art. 75.

Rischi a cui è esposto il lavoratore:

	Caduta dall'alto [P3 x E4]= ALTO		Chimico [P1 x E1]= BASSO		Getti, schizzi [P1 x E1]= BASSO
---	-------------------------------------	---	-----------------------------	---	------------------------------------

MACCHINE E ATTREZZI:

- 1) Autobetoniera;
- 2) Autopompa per cls;
- 3) Attrezzi manuali;
- 4) Ponteggio metallico fisso;
- 5) Ponteggio mobile o trabattello;
- 6) Scala semplice;
- 7) Vibratore elettrico per calcestruzzo.

Rischi generati dall'uso di macchine e attrezzi:

Caduta di materiale dall'alto o a livello; Cesoiamenti, stritolamenti; Getti, schizzi; Incendi, esplosioni; Investimento, ribaltamento; Rumore; Scivolamenti, cadute a livello; Urti, colpi, impatti, compressioni; Vibrazioni; Elettrocuzione; Punture, tagli, abrasioni; Caduta dall'alto; Movimentazione manuale dei carichi; Rumore; Vibrazioni.

Lavorazione e posa ferri di armatura per le strutture in elevazione (sottofase)

Lavorazione (sagomatura, taglio, saldatura) e posa nelle cassature di ferri di armatura di strutture in elevazione.

LAVORATORI:

Addetto alla lavorazione e posa ferri di armatura per le strutture in elevazione

Misure Preventive e Protettive, aggiuntive a quelle riportate nell'apposito successivo capitolo:

a) DPI: addetto alla lavorazione e posa ferri di armatura per le strutture in elevazione;



PRESCRIZIONI ORGANIZZATIVE:

Devono essere forniti: **a)** casco; **b)** occhiali protettivi; **c)** guanti; **d)** calzature di sicurezza; **e)** indumenti protettivi.

RIFERIMENTI NORMATIVI:

D.Lgs. 9 aprile 2008 n. 81, Art. 75.

Rischi a cui è esposto il lavoratore:

	Caduta dall'alto [P3 x E4]= ALTO		Caduta di materiale dall'alto o a livello [P1 x E1]= BASSO		Punture, tagli, abrasioni [P3 x E1]= MODERATO
--	-------------------------------------	--	---	--	--

MACCHINE E ATTREZZI:

- 1) Gru a torre;
- 2) Attrezzi manuali;
- 3) Ponteggio metallico fisso;
- 4) Ponteggio mobile o trabattello;
- 5) Scala semplice;
- 6) Trancia-piegaferri.

Rischi generati dall'uso di macchine e attrezzi:

Caduta dall'alto; Caduta di materiale dall'alto o a livello; Elettrocuzione; Rumore; Punture, tagli, abrasioni; Urti, colpi, impatti, compressioni; Scivolamenti, cadute a livello; Movimentazione manuale dei carichi; Cesoiamenti, stritolamenti; Rumore.

Posa di reti elettrosaldate (sottofase)

Posa di reti elettrosaldate per strutture in cemento armato, posizionate orizzontalmente o verticalmente, fornite in pannelli da legare in situ ed applicate con l'ausilio di appositi distanziatori per garantirne il posizionamento durante la successiva fase di getto.

LAVORATORI:

Addetto alla posa di reti elettrosaldate

Misure Preventive e Protettive, aggiuntive a quelle riportate nell'apposito successivo capitolo:

a) DPI: addetto alla posa di reti elettrosaldate;



PRESCRIZIONI ORGANIZZATIVE:

Devono essere forniti: **a)** casco; **b)** occhiali protettivi; **c)** guanti; **d)** calzature di sicurezza; **e)** attrezzatura anticaduta; **f)** indumenti protettivi.

RIFERIMENTI NORMATIVI:

D.Lgs. 9 aprile 2008 n. 81, Art. 75.

Rischi a cui è esposto il lavoratore:

	Caduta dall'alto [P3 x E4]= ALTO		Caduta di materiale dall'alto o a livello [P1 x E1]= BASSO		Punture, tagli, abrasioni [P1 x E1]= BASSO
	Urti, colpi, impatti, compressioni [P1 x E1]= BASSO				

MACCHINE E ATTREZZI:

- 1) Gru a torre;

- 2) Attrezzi manuali;
- 3) Ponteggio metallico fisso;
- 4) Legatrice automatica per ferro.

Rischi generati dall'uso di macchine e attrezzi:

Caduta dall'alto; Caduta di materiale dall'alto o a livello; Elettrocuzione; Rumore; Punture, tagli, abrasioni; Urti, colpi, impatti, compressioni; Scivolamenti, cadute a livello; Cesoiamenti, stritolamenti.

Realizzazione della carpenteria per le strutture in elevazione (sottofase)

Realizzazione della carpenteria per strutture in elevazione, come travi, pilastri, sbalzi, ecc. e successivo disarmo.

LAVORATORI:

Adetto alla realizzazione della carpenteria per le strutture in elevazione

Misure Preventive e Protettive, aggiuntive a quelle riportate nell'apposito successivo capitolo:

a) DPI: addetto alla realizzazione della carpenteria per le strutture in elevazione;

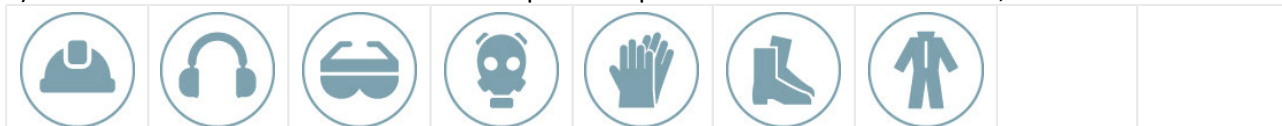

PRESCRIZIONI ORGANIZZATIVE:

Devono essere forniti: **a)** casco; **b)** otoprotettori; **c)** occhiali protettivi; **d)** maschera con filtro specifico; **e)** guanti; **f)** calzature di sicurezza; **g)** indumenti protettivi.

RIFERIMENTI NORMATIVI:

D.Lgs. 9 aprile 2008 n. 81, Art. 75.

Rischi a cui è esposto il lavoratore:

	Caduta dall'alto [P3 x E4]= ALTO		Caduta di materiale dall'alto o a livello [P1 x E1]= BASSO		Chimico [P1 x E1]= BASSO
	Punture, tagli, abrasioni [P3 x E1]= MODERATO		Rumore [P3 x E3]= RILEVANTE		

MACCHINE E ATTREZZI:

- 1) Gru a torre;
- 2) Attrezzi manuali;
- 3) Ponteggio metallico fisso;
- 4) Ponteggio mobile o trabattello;
- 5) Scala semplice;
- 6) Sega circolare.

Rischi generati dall'uso di macchine e attrezzi:

Caduta dall'alto; Caduta di materiale dall'alto o a livello; Elettrocuzione; Rumore; Punture, tagli, abrasioni; Urti, colpi, impatti, compressioni; Scivolamenti, cadute a livello; Movimentazione manuale dei carichi; Inalazione polveri, fibre; Rumore.

Strutture in fondazione in c.a. (sottofase)

Realizzazione della carpenteria per le strutture in fondazione (sottofase)

Realizzazione della carpenteria per strutture di fondazione diretta, come plinti, travi rovesce, travi portatompagno, ecc. e successivo disarmo.

LAVORATORI:

Adetto alla realizzazione della carpenteria per le strutture in fondazione

Misure Preventive e Protettive, aggiuntive a quelle riportate nell'apposito successivo capitolo:

a) DPI: addetto alla realizzazione della carpenteria per le strutture in fondazione;





PRESCRIZIONI ORGANIZZATIVE:

Devono essere forniti: **a)** casco; **b)** otoprotettori; **c)** occhiali protettivi; **d)** maschera con filtro specifico; **e)** guanti; **f)** calzature di sicurezza; **g)** indumenti protettivi.

RIFERIMENTI NORMATIVI:

D.Lgs. 9 aprile 2008 n. 81, Art. 75.

Rischi a cui è esposto il lavoratore:

	Chimico [P1 x E1]= BASSO		Rumore [P3 x E3]= RILEVANTE		Punture, tagli, abrasioni [P3 x E1]= MODERATO
---	------------------------------------	---	---------------------------------------	---	---

MACCHINE E ATTREZZI:

- 1) Andatoie e Passerelle;
- 2) Attrezzi manuali;
- 3) Scala semplice;
- 4) Pompa a mano per disarmante;
- 5) Sega circolare.

Rischi generati dall'uso di macchine e attrezzi:

Caduta dall'alto; Caduta di materiale dall'alto o a livello; Punture, tagli, abrasioni; Urti, colpi, impatti, compressioni; Movimentazione manuale dei carichi; Nebbie; Getti, schizzi; Elettrocuzione; Inalazione polveri, fibre; Rumore; Scivolamenti, cadute a livello.

Lavorazione e posa ferri di armatura per le strutture in fondazione (sottofase)

Lavorazione (sagomatura, taglio, saldatura) e posa nelle cassature di ferri di armatura di strutture in fondazione.

LAVORATORI:

Addetto alla lavorazione e posa ferri di armatura per le strutture in fondazione

Misure Preventive e Protettive, aggiuntive a quelle riportate nell'apposito successivo capitolo:

a) DPI: addetto alla lavorazione e posa ferri di armatura per le strutture in fondazione;



PRESCRIZIONI ORGANIZZATIVE:

Devono essere forniti: **a)** casco; **b)** occhiali protettivi; **c)** guanti; **d)** calzature di sicurezza; **e)** indumenti protettivi.

RIFERIMENTI NORMATIVI:

D.Lgs. 9 aprile 2008 n. 81, Art. 75.

Rischi a cui è esposto il lavoratore:

	Punture, tagli, abrasioni [P3 x E1]= MODERATO				
---	---	--	--	--	--

MACCHINE E ATTREZZI:

- 1) Andatoie e Passerelle;
- 2) Attrezzi manuali;
- 3) Scala semplice;
- 4) Trancia-piegaferrì.

Rischi generati dall'uso di macchine e attrezzi:

Caduta dall'alto; Caduta di materiale dall'alto o a livello; Punture, tagli, abrasioni; Urti, colpi, impatti, compressioni; Movimentazione manuale dei carichi; Cesoiamenti, stritolamenti; Elettrocuzione; Rumore;

Scivolamenti, cadute a livello.

Getto in calcestruzzo per le strutture in fondazione (sottofase)

Esecuzione di getti di cls per la realizzazione di strutture in fondazione, dirette (come plinti, travi rovesce, platee, ecc.).

LAVORATORI:

Addetto al getto in calcestruzzo per le strutture in fondazione

Misure Preventive e Protettive, aggiuntive a quelle riportate nell'apposito successivo capitolo:

a) DPI: addetto al getto in calcestruzzo per le strutture in fondazione;





PRESCRIZIONI ORGANIZZATIVE:

Devono essere forniti: **a)** casco; **b)** occhiali protettivi; **c)** guanti; **d)** calzature di sicurezza; **e)** indumenti protettivi.

RIFERIMENTI NORMATIVI:

D.Lgs. 9 aprile 2008 n. 81, Art. 75.

Rischi a cui è esposto il lavoratore:

	Chimico		Getti, schizzi		
	[P1 x E1]= BASSO		[P1 x E1]= BASSO		

MACCHINE E ATTREZZI:

- 1) Autobetoniera;
- 2) Autopompa per cls;
- 3) Andatoie e Passerelle;
- 4) Attrezzi manuali;
- 5) Scala semplice;
- 6) Vibratore elettrico per calcestruzzo.

Rischi generati dall'uso di macchine e attrezzi:

Caduta di materiale dall'alto o a livello; Cesoiamenti, stritolamenti; Getti, schizzi; Incendi, esplosioni; Investimento, ribaltamento; Rumore; Scivolamenti, cadute a livello; Urti, colpi, impatti, compressioni; Vibrazioni; Elettrocuzione; Caduta dall'alto; Punture, tagli, abrasioni; Movimentazione manuale dei carichi; Rumore; Vibrazioni.

PREFABBRICAZIONE IN C.A. (fase)

Montaggio di tegole prefabbricate in c.a. per coperture (sottofase)

Montaggio di tegole prefabbricate per coperture in c.a.p... Durante la fase si prevede che i tegole vengono attrezzate a piè d'opera con i montanti metallici e la fune anti-caduta. Il montatore sale sulla scala appoggiata al pilastro e aggancia la cintura all'ancoraggio predisposto nel pilastro stesso. In quella posizione guida la trave di banchina nella sua sede e successivamente libera lo spinotto di sollevamento.

LAVORATORI:

Addetto al montaggio di tegole prefabbricate in c.a. per coperture

Misure Preventive e Protettive, aggiuntive a quelle riportate nell'apposito successivo capitolo:

a) DPI: addetto al montaggio di tegole prefabbricate in c.a. per coperture;





PRESCRIZIONI ORGANIZZATIVE:

Devono essere forniti: **a)** casco; **b)** otoprotettori; **c)** occhiali protettivi; **d)** guanti; **e)** calzature di sicurezza; **f)** attrezzatura anticaduta; **g)** indumenti protettivi.

RIFERIMENTI NORMATIVI:
D.Lgs. 9 aprile 2008 n. 81, Art. 75.

Rischi a cui è esposto il lavoratore:

	Caduta dall'alto [P4 x E4]= ALTO		Caduta di materiale dall'alto o a livello [P2 x E3]= MEDIO		
---	-------------------------------------	---	---	--	--

MACCHINE E ATTREZZI:

- 1) Autocarro con cestello;
- 2) Autogru;
- 3) Piattaforma sviluppabile;
- 4) Attrezzi manuali;
- 5) Ponteggio metallico fisso;
- 6) Scala semplice;
- 7) Smerigliatrice angolare (flessibile).

Rischi generati dall'uso di macchine e attrezzi:

Caduta dall'alto; Caduta di materiale dall'alto o a livello; Cesoiamenti, stritolamenti; Elettrocuzione; Incendi, esplosioni; Investimento, ribaltamento; Rumore; Vibrazioni; Getti, schizzi; Punture, tagli, abrasioni; Urti, colpi, impatti, compressioni; Scivolamenti, cadute a livello; Movimentazione manuale dei carichi; Inalazione polveri, fibre; Rumore; Vibrazioni.

Montaggio di pilastri prefabbricati in c.a. (sottofase)

Montaggio di pilastri prefabbricati in c.a.. Durante la fase si prevede che gli stessi vengono fissati alla base mediante cunei di legno inseriti fra il pilastro e le pareti del pozzetto. Tutte le operazioni di aggiustamento della posizione e della verticalità vanno eseguite col pilastro agganciato alla gru. Il montaggio della copertura può iniziare soltanto dopo la sigillatura definitiva del bicchiere del plinto.

LAVORATORI:

Addetto al montaggio di pilastri prefabbricati in c.a.

Misure Preventive e Protettive, aggiuntive a quelle riportate nell'apposito successivo capitolo:

a) DPI: addetto al montaggio di pilastri prefabbricati in c.a.;





PRESCRIZIONI ORGANIZZATIVE:

Devono essere forniti: **a)** casco; **b)** otoprotettori; **c)** occhiali protettivi; **d)** guanti; **e)** calzature di sicurezza; **f)** attrezzatura anticaduta; **g)** indumenti protettivi.

RIFERIMENTI NORMATIVI:

D.Lgs. 9 aprile 2008 n. 81, Art. 75.

Rischi a cui è esposto il lavoratore:

	Caduta dall'alto [P4 x E4]= ALTO		Caduta di materiale dall'alto o a livello [P1 x E1]= BASSO		
---	-------------------------------------	---	---	--	--

MACCHINE E ATTREZZI:

- 1) Autocarro con cestello;
- 2) Autogru;
- 3) Attrezzi manuali;
- 4) Ponteggio metallico fisso;
- 5) Scala semplice;
- 6) Smerigliatrice angolare (flessibile).

Rischi generati dall'uso di macchine e attrezzi:

Caduta dall'alto; Caduta di materiale dall'alto o a livello; Cesoiamenti, stritolamenti; Elettrocuzione; Incendi, esplosioni; Investimento, ribaltamento; Rumore; Vibrazioni; Getti, schizzi; Punture, tagli, abrasioni; Urti, colpi, impatti, compressioni; Scivolamenti, cadute a livello; Movimentazione manuale dei carichi; Inalazione polveri, fibre; Rumore; Vibrazioni.

Montaggio di travi prefabbricate in c.a. (sottofase)

Montaggio di travi prefabbricate in c.a.. Durante la fase si prevede che le travi vengono attrezzate a piè d'opera con i montanti metallici e la fune anti-caduta. Il montatore sale sulla scala appoggiata al pilastro e aggancia la cintura all'ancoraggio predisposto nel pilastro stesso. In quella posizione guida la trave di banchina nella sua sede e successivamente libera lo spinotto di sollevamento.

LAVORATORI:

Addetto al montaggio di travi prefabbricate in c.a.

Misure Preventive e Protettive, aggiuntive a quelle riportate nell'apposito successivo capitolo:

a) DPI: addetto al montaggio di travi prefabbricate in c.a.;



PRESCRIZIONI ORGANIZZATIVE:

Devono essere forniti: **a)** casco; **b)** otoprotettori; **c)** occhiali protettivi; **d)** guanti; **e)** calzature di sicurezza; **f)** attrezzatura anticaduta; **g)** indumenti protettivi.

RIFERIMENTI NORMATIVI:

D.Lgs. 9 aprile 2008 n. 81, Art. 75.

Rischi a cui è esposto il lavoratore:

	Caduta dall'alto [P4 x E4]= ALTO		Caduta di materiale dall'alto o a livello [P1 x E1]= BASSO		
--	-------------------------------------	--	---	--	--

MACCHINE E ATTREZZI:

- 1) Autocarro con cestello;
- 2) Autogru;
- 3) Piattaforma sviluppabile;
- 4) Attrezzi manuali;
- 5) Ponteggio metallico fisso;
- 6) Scala semplice;
- 7) Smerigliatrice angolare (flessibile).

Rischi generati dall'uso di macchine e attrezzi:

Caduta dall'alto; Caduta di materiale dall'alto o a livello; Cesoiamenti, stritolamenti; Elettrocuzione; Incendi, esplosioni; Investimento, ribaltamento; Rumore; Vibrazioni; Getti, schizzi; Punture, tagli, abrasioni; Urti, colpi, impatti, compressioni; Scivolamenti, cadute a livello; Movimentazione manuale dei carichi; Inalazione polveri, fibre; Rumore; Vibrazioni.

Montaggio di pannelli verticali prefabbricati in c.a. (sottofase)

Il montaggio di pannelli verticali prefabbricati in c.a. avviene tramite fissaggio all'orditura secondaria disposta preventivamente tra i pilastri.

LAVORATORI:

Addetto al montaggio di pannelli verticali prefabbricati in c.a.

Misure Preventive e Protettive, aggiuntive a quelle riportate nell'apposito successivo capitolo:

a) DPI: addetto al montaggio di pannelli verticali prefabbricati in c.a.;





PRESCRIZIONI ORGANIZZATIVE:

Devono essere forniti: **a)** casco; **b)** otoprotettori; **c)** occhiali protettivi; **d)** guanti; **e)** calzature di sicurezza; **f)** attrezzatura anticaduta; **g)** indumenti protettivi.

RIFERIMENTI NORMATIVI:

D.Lgs. 9 aprile 2008 n. 81, Art. 75.

Rischi a cui è esposto il lavoratore:

	Caduta dall'alto [P4 x E4]= ALTO		Caduta di materiale dall'alto o a livello [P1 x E1]= BASSO		
---	-------------------------------------	---	---	--	--

MACCHINE E ATTREZZI:

- 1) Autocarro con cestello;
- 2) Autogru;
- 3) Piattaforma sviluppabile;
- 4) Attrezzi manuali;
- 5) Ponteggio metallico fisso;
- 6) Scala semplice;
- 7) Smerigliatrice angolare (flessibile).

Rischi generati dall'uso di macchine e attrezzi:

Caduta dall'alto; Caduta di materiale dall'alto o a livello; Cesoiamenti, stritolamenti; Elettrocuzione; Incendi, esplosioni; Investimento, ribaltamento; Rumore; Vibrazioni; Getti, schizzi; Punture, tagli, abrasioni; Urti, colpi, impatti, compressioni; Scivolamenti, cadute a livello; Movimentazione manuale dei carichi; Inalazione polveri, fibre; Rumore; Vibrazioni.

Montaggio di chiusure perimetrali con pannelli prefabbricati in c.a. (sottofase)

Realizzazione delle chiusure opache verticali mediante pannelli prefabbricati in c.a. coibentati da fissare meccanicamente all'orditura secondaria disposta preventivamente tra i pilastri.

LAVORATORI:

Addetto al montaggio di chiusure perimetrali con pannelli prefabbricati in c.a.

Misure Preventive e Protettive, aggiuntive a quelle riportate nell'apposito successivo capitolo:

a) DPI: addetto al montaggio di chiusure perimetrali con pannelli prefabbricati in c.a.;





PRESCRIZIONI ORGANIZZATIVE:

Devono essere forniti: **a)** casco; **b)** otoprotettori; **c)** occhiali protettivi; **d)** guanti; **e)** calzature di sicurezza; **f)** attrezzatura anticaduta; **g)** indumenti protettivi.

RIFERIMENTI NORMATIVI:

D.Lgs. 9 aprile 2008 n. 81, Art. 75.

Rischi a cui è esposto il lavoratore:

	Caduta dall'alto [P3 x E4]= ALTO		Caduta di materiale dall'alto o a livello [P2 x E3]= MEDIO		
---	-------------------------------------	---	---	--	--

MACCHINE E ATTREZZI:

- 1) Autogru;
- 2) Autocarro;
- 3) Piattaforma sviluppabile;
- 4) Attrezzi manuali.

Rischi generati dall'uso di macchine e attrezzi:

Caduta di materiale dall'alto o a livello; Elettrocuzione; Getti, schizzi; Incendi, esplosioni; Investimento, ribaltamento; Punture, tagli, abrasioni; Rumore; Urti, colpi, impatti, compressioni; Vibrazioni; Cesoiamenti, stritolamenti; Inalazione polveri, fibre; Caduta dall'alto.

FONDAZIONI SPECIALI (fase)

Pali trivellati (sottofase)

Perforazioni per pali trivellati (sottofase)

Perforazione per fori di pali eseguita con sonda a rotazione su carro cingolato.

LAVORATORI:

Addetto alle perforazioni per pali trivellati

Misure Preventive e Protettive, aggiuntive a quelle riportate nell'apposito successivo capitolo:

a) DPI: addetto alle perforazioni per pali trivellati;

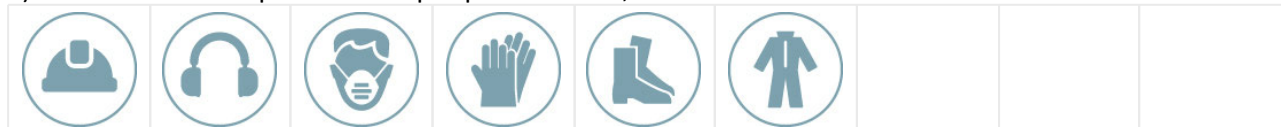

PRESCRIZIONI ORGANIZZATIVE:

Devono essere forniti: **a)** casco; **b)** otoprotettori; **c)** maschera antipolvere; **d)** guanti; **e)** calzature di sicurezza; **f)** indumenti protettivi.

RIFERIMENTI NORMATIVI:

D.Lgs. 9 aprile 2008 n. 81, Art. 75.

Rischi a cui è esposto il lavoratore:

	Caduta dall'alto [P1 x E1]= BASSO		M.M.C. (sollevamento e trasporto) [P1 x E1]= BASSO		Urti, colpi, impatti, compressioni [P1 x E1]= BASSO
--	--------------------------------------	--	---	--	--

MACCHINE E ATTREZZI:

- 1) Autocarro;
- 2) Dumper;
- 3) Sonda di perforazione;
- 4) Attrezzi manuali.

Rischi generati dall'uso di macchine e attrezzi:

Cesoiamenti, stritolamenti; Getti, schizzi; Inalazione polveri, fibre; Rumore; Incendi, esplosioni; Investimento, ribaltamento; Urti, colpi, impatti, compressioni; Vibrazioni; Scivolamenti, cadute a livello; Punture, tagli, abrasioni.

Posa ferri di armatura per pali trivellati (sottofase)

Posa di gabbie di armatura all'interno dei fori eseguiti nel terreno per la realizzazione di pali di fondazione.

LAVORATORI:

Addetto alla posa ferri di armatura per pali trivellati

Misure Preventive e Protettive, aggiuntive a quelle riportate nell'apposito successivo capitolo:

a) DPI: addetto alla posa ferri di armatura per pali trivellati;



PRESCRIZIONI ORGANIZZATIVE:

Devono essere forniti: **a)** casco; **b)** guanti; **c)** calzature di sicurezza; **d)** attrezzatura anticaduta; **e)** indumenti protettivi.

RIFERIMENTI NORMATIVI:

D.Lgs. 9 aprile 2008 n. 81, Art. 75.

Rischi a cui è esposto il lavoratore:

	Caduta dall'alto [P1 x E1]= BASSO		Caduta di materiale dall'alto o a livello [P1 x E1]= BASSO		
--	--------------------------------------	--	---	--	--

MACCHINE E ATTREZZI:

- 1) Autocarro;
- 2) Autogru;

3) Attrezzi manuali.

Rischi generati dall'uso di macchine e attrezzi:

Cesoiamenti, stritolamenti; Getti, schizzi; Inalazione polveri, fibre; Rumore; Incendi, esplosioni; Investimento, ribaltamento; Urti, colpi, impatti, compressioni; Vibrazioni; Caduta di materiale dall'alto o a livello; Elettrocuzione; Punture, tagli, abrasioni.

Getto di calcestruzzo per pali trivellati (sottofase)

Esecuzione di getti di calcestruzzo per la realizzazione di pali trivellati gettati in opera.

LAVORATORI:

Addetto al getto di calcestruzzo per pali trivellati

Misure Preventive e Protettive, aggiuntive a quelle riportate nell'apposito successivo capitolo:

a) DPI: addetto al getto di calcestruzzo per pali trivellati;





PRESCRIZIONI ORGANIZZATIVE:

Devono essere forniti: **a)** casco; **b)** occhiali protettivi; **c)** guanti; **d)** calzature di sicurezza; **e)** indumenti protettivi.

RIFERIMENTI NORMATIVI:

D.Lgs. 9 aprile 2008 n. 81, Art. 75.

Rischi a cui è esposto il lavoratore:

	Chimico [P1 x E1]= BASSO		Caduta dall'alto [P1 x E1]= BASSO		Getti, schizzi [P1 x E1]= BASSO
--	-----------------------------	--	--------------------------------------	--	------------------------------------

MACCHINE E ATTREZZI:

- 1) Autobetoniera;
- 2) Autopompa per cls;
- 3) Attrezzi manuali.

Rischi generati dall'uso di macchine e attrezzi:

Caduta di materiale dall'alto o a livello; Cesoiamenti, stritolamenti; Getti, schizzi; Incendi, esplosioni; Investimento, ribaltamento; Rumore; Scivolamenti, cadute a livello; Urti, colpi, impatti, compressioni; Vibrazioni; Elettrocuzione; Punture, tagli, abrasioni.

OPERE IN COPERTURA

La Lavorazione è suddivisa nelle seguenti Fasi e Sottofasi:

Canne fumarie e comignoli

Realizzazione di canna fumaria in acciaio

Realizzazione di comignolo prefabbricato

Impermeabilizzazioni e isolamenti

Impermeabilizzazione di coperture

Applicazione esterna di pannelli isolanti in materiali polimerici su coperture orizzontali e inclinate

Manti di copertura e pavimentazioni

Montaggio di copertura in lastre traslucide

Posa di pavimenti su balconi e logge

Posa di pavimenti su coperture piane

Posa di coprigiunto per pavimentazioni

Massetti e sottofondi

Formazione di massetto per coperture

Opere di lattoneria

Montaggio di pluviali e canne di ventilazione

Montaggio di scossaline e canali di gronda

Sistemi anticaduta

Installazione sistemi di ancoraggio in copertura con accesso da ponteggio

Installazione scala fissa su parete per accesso da esterno alla copertura con ponteggio

Canne fumarie e comignoli (fase)

Realizzazione di canna fumaria in acciaio (sottofase)

Posa di canna fumaria in acciaio muniti di giunti orizzontali maschio-femmina a perfetta tenuta ed esecuzione di ogni relativa opera muraria (supporti murali, ancoraggio alla struttura, ecc.).

LAVORATORI:

Addetto alla realizzazione di canna fumaria in acciaio

Misure Preventive e Protettive, aggiuntive a quelle riportate nell'apposito successivo capitolo:

a) DPI: addetto alla realizzazione di canna fumaria in acciaio;





PRESCRIZIONI ORGANIZZATIVE:

Devono essere forniti: **a)** casco; **b)** occhiali protettivi; **c)** maschera antipolvere; **d)** guanti; **e)** calzature di sicurezza; **f)** indumenti protettivi.

RIFERIMENTI NORMATIVI:

D.Lgs. 9 aprile 2008 n. 81, Art. 75.

Rischi a cui è esposto il lavoratore:

	Caduta dall'alto [P3 x E3]= RILEVANTE		Caduta di materiale dall'alto o a livello [P2 x E3]= MEDIO		
---	--	---	---	--	--

MACCHINE E ATTREZZI:

- 1) Argano a bandiera;
- 2) Attrezzi manuali;
- 3) Ponteggio metallico fisso;
- 4) Taglierina elettrica;
- 5) Trapano elettrico.

Rischi generati dall'uso di macchine e attrezzi:

Caduta dall'alto; Caduta di materiale dall'alto o a livello; Elettrocuzione; Scivolamenti, cadute a livello; Urti, colpi, impatti, compressioni; Punture, tagli, abrasioni; Rumore; Vibrazioni; Inalazione polveri, fibre.

Realizzazione di comignolo prefabbricato (sottofase)

Realizzazione di comignolo prefabbricato.

LAVORATORI:

Addetto alla realizzazione di comignolo prefabbricato

Misure Preventive e Protettive, aggiuntive a quelle riportate nell'apposito successivo capitolo:

a) DPI: addetto alla realizzazione di comignolo prefabbricato;





PRESCRIZIONI ORGANIZZATIVE:

Devono essere forniti: **a)** casco; **b)** otoprotettori; **c)** occhiali protettivi; **d)** maschera antipolvere; **e)** guanti; **f)** calzature di sicurezza; **g)** indumenti protettivi.

RIFERIMENTI NORMATIVI:

D.Lgs. 9 aprile 2008 n. 81, Art. 75.

Rischi a cui è esposto il lavoratore:

	Caduta dall'alto [P3 x E3]= RILEVANTE		Caduta di materiale dall'alto o a livello [P2 x E3]= MEDIO		Rumore [P3 x E3]= RILEVANTE
---	--	---	---	---	--------------------------------

MACCHINE E ATTREZZI:

- 1) Argano a bandiera;
- 2) Attrezzi manuali;
- 3) Betoniera a bicchiere;
- 4) Ponteggio metallico fisso;
- 5) Taglierina elettrica.

Rischi generati dall'uso di macchine e attrezzi:

Caduta dall'alto; Caduta di materiale dall'alto o a livello; Elettrocuzione; Scivolamenti, cadute a livello; Urti, colpi, impatti, compressioni; Punture, tagli, abrasioni; Cesoiamenti, stritolamenti; Getti, schizzi; Inalazione polveri, fibre; Rumore; Movimentazione manuale dei carichi; Vibrazioni.

Impermeabilizzazioni e isolamenti (fase)

Impermeabilizzazione di coperture (sottofase)

Realizzazione di impermeabilizzazione di coperture eseguita con guaina bituminosa posata a caldo.

LAVORATORI:

Addetto all'impermeabilizzazione di coperture

Misure Preventive e Protettive, aggiuntive a quelle riportate nell'apposito successivo capitolo:

a) DPI: addetto all'impermeabilizzazione di coperture;





PRESCRIZIONI ORGANIZZATIVE:

Devono essere forniti: **a)** casco; **b)** otoprotettori; **c)** occhiali protettivi; **d)** maschera con filtro specifico; **e)** guanti; **f)** calzature di sicurezza; **g)** indumenti protettivi.

RIFERIMENTI NORMATIVI:

D.Lgs. 9 aprile 2008 n. 81, Art. 75.

Rischi a cui è esposto il lavoratore:

	Caduta dall'alto [P3 x E4]= ALTO		Caduta di materiale dall'alto o a livello [P2 x E3]= MEDIO		Rumore [P3 x E3]= RILEVANTE
---	-------------------------------------	---	---	---	--------------------------------

MACCHINE E ATTREZZI:

- 1) Gru a torre;
- 2) Attrezzi manuali;
- 3) Cannello a gas;
- 4) Ponteggio metallico fisso.

Rischi generati dall'uso di macchine e attrezzi:

Caduta dall'alto; Caduta di materiale dall'alto o a livello; Elettrocuzione; Rumore; Punture, tagli, abrasioni; Urti, colpi, impatti, compressioni; Inalazione fumi, gas, vapori; Incendi, esplosioni; Rumore; Scivolamenti, cadute a livello.

Applicazione esterna di pannelli isolanti in materiali polimerici su coperture orizzontali e inclinate (sottofase)

Applicazione esterna di pannelli isolanti in materiali polimerici (EPS, XPS, Poliuretano, ecc...) su superfici orizzontali o inclinate, previa pulizia ed eventuale ripristino della planarità, mediante collanti e tasselli.

LAVORATORI:

Addetto all'applicazione esterna di pannelli isolanti in materiali polimerici su coperture orizzontali e inclinate

Misure Preventive e Protettive, aggiuntive a quelle riportate nell'apposito successivo capitolo:

a) DPI: addetto all'applicazione esterna di pannelli isolanti in materiali polimerici su coperture orizzontali e inclinate;





PRESCRIZIONI ORGANIZZATIVE:

Devono essere forniti: **a)** casco; **b)** occhiali protettivi; **c)** mascherina antipolvere; **d)** guanti; **e)** calzature di sicurezza; **f)** indumenti protettivi.

RIFERIMENTI NORMATIVI:

D.Lgs. 9 aprile 2008 n. 81, Art. 75.

Rischi a cui è esposto il lavoratore:

	Caduta dall'alto [P3 x E3]= RILEVANTE		Caduta di materiale dall'alto o a livello [P2 x E3]= MEDIO		
---	--	---	---	--	--

MACCHINE E ATTREZZI:

- 1) Gru a torre;
- 2) Attrezzi manuali;
- 3) Taglierina elettrica a filo caldo;
- 4) Trapano elettrico;
- 5) Ponteggio metallico fisso.

Rischi generati dall'uso di macchine e attrezzi:

Caduta dall'alto; Caduta di materiale dall'alto o a livello; Elettrocuzione; Rumore; Punture, tagli, abrasioni; Urti, colpi, impatti, compressioni; Ustioni; Rumore; Vibrazioni; Inalazione fumi, gas, vapori; Inalazione polveri, fibre; Scivolamenti, cadute a livello.

Manti di copertura e pavimentazioni (fase)

Montaggio di copertura in lastre traslucide (sottofase)

Montaggio di copertura realizzata con lastre traslucide.

LAVORATORI:

Addetto al montaggio di copertura realizzata con lastre traslucide

Misure Preventive e Protettive, aggiuntive a quelle riportate nell'apposito successivo capitolo:

a) DPI: addetto al montaggio di copertura realizzata con lastre traslucide.;





PRESCRIZIONI ORGANIZZATIVE:

Devono essere forniti: **a)** casco; **b)** occhiali protettivi; **c)** guanti; **d)** calzature di sicurezza; **e)** attrezzatura anticaduta; **f)** indumenti protettivi.

RIFERIMENTI NORMATIVI:

D.Lgs. 9 aprile 2008 n. 81, Art. 75.

Rischi a cui è esposto il lavoratore:

	Caduta dall'alto [P3 x E4]= ALTO		Caduta di materiale dall'alto o a livello [P1 x E1]= BASSO		
---	-------------------------------------	---	---	--	--

MACCHINE E ATTREZZI:

- 1) Gru a torre;
- 2) Andatoie e Passerelle;
- 3) Attrezzi manuali;
- 4) Ponteggio metallico fisso.

Rischi generati dall'uso di macchine e attrezzi:

Caduta dall'alto; Caduta di materiale dall'alto o a livello; Elettrocuzione; Rumore; Punture, tagli, abrasioni; Urti, colpi, impatti, compressioni; Scivolamenti, cadute a livello.

Posa di pavimenti su balconi e logge (sottofase)

Posa di pavimenti su balconi e logge.

LAVORATORI:

Addetto alla posa di pavimenti su balconi e logge

Misure Preventive e Protettive, aggiuntive a quelle riportate nell'apposito successivo capitolo:

a) DPI: addetto alla posa di pavimenti su balconi e logge;









PRESCRIZIONI ORGANIZZATIVE:

Devono essere forniti: **a)** casco; **b)** otoprotettori; **c)** occhiali protettivi; **d)** maschera antipolvere; **e)** guanti; **f)** calzature di sicurezza; **g)** indumenti protettivi.

RIFERIMENTI NORMATIVI:

D.Lgs. 9 aprile 2008 n. 81, Art. 75.

Rischi a cui è esposto il lavoratore:

	Caduta dall'alto [P3 x E4]= ALTO		Caduta di materiale dall'alto o a livello [P1 x E1]= BASSO		Chimico [P1 x E1]= BASSO
	M.M.C. (elevata frequenza) [P1 x E1]= BASSO		Rumore [P2 x E2]= MODERATO		Vibrazioni [P2 x E2]= MODERATO

MACCHINE E ATTREZZI:

- 1) Gru a torre;
- 2) Attrezzi manuali;
- 3) Battipiastrille elettrico;
- 4) Ponteggio metallico fisso;
- 5) Taglierina elettrica.

Rischi generati dall'uso di macchine e attrezzi:

Caduta dall'alto; Caduta di materiale dall'alto o a livello; Elettrocuzione; Rumore; Punture, tagli, abrasioni; Urti, colpi, impatti, compressioni; Rumore; Vibrazioni; Movimentazione manuale dei carichi; Scivolamenti, cadute a livello.

Posa di pavimenti su coperture piane (sottofase)

Posa di pavimenti su coperture piane.

LAVORATORI:

Addetto alla posa di pavimenti su coperture piane

Misure Preventive e Protettive, aggiuntive a quelle riportate nell'apposito successivo capitolo:

a) DPI: addetto alla posa di pavimenti su coperture piane;

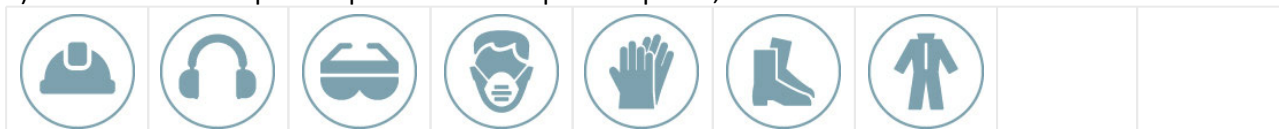

PRESCRIZIONI ORGANIZZATIVE:

Devono essere forniti: **a)** casco; **b)** otoprotettori; **c)** occhiali protettivi; **d)** maschera antipolvere; **e)** guanti; **f)** calzature di sicurezza; **g)** indumenti protettivi.

RIFERIMENTI NORMATIVI:

D.Lgs. 9 aprile 2008 n. 81, Art. 75.

Rischi a cui è esposto il lavoratore:

	Caduta dall'alto [P3 x E4]= ALTO		Caduta di materiale dall'alto o a livello [P1 x E1]= BASSO		Chimico [P1 x E1]= BASSO
	M.M.C. (elevata frequenza) [P1 x E1]= BASSO		Rumore [P2 x E2]= MODERATO		Vibrazioni [P2 x E2]= MODERATO

MACCHINE E ATTREZZI:

- 1) Gru a torre;
- 2) Attrezzi manuali;
- 3) Battipiastrille elettrico;
- 4) Ponteggio metallico fisso;
- 5) Taglierina elettrica.

Rischi generati dall'uso di macchine e attrezzi:

Caduta dall'alto; Caduta di materiale dall'alto o a livello; Elettrocuzione; Rumore; Punture, tagli, abrasioni; Urti, colpi, impatti, compressioni; Rumore; Vibrazioni; Movimentazione manuale dei carichi; Scivolamenti, cadute a livello.

Posa di coprighiunto per pavimentazioni (sottofase)

Posa di coprighiunto per pavimentazioni che agisca da collegamento elastico e strato di tenuta tra superfici confinanti di giunti in strutture o elementi prefabbricati, sottoposti a movimenti termici e dinamici.

LAVORATORI:

Addetto alla posa di coprighiunto per pavimentazioni

Misure Preventive e Protettive, aggiuntive a quelle riportate nell'apposito successivo capitolo:

a) DPI: addetto alla posa di coprighiunto per pavimentazioni;



PRESCRIZIONI ORGANIZZATIVE:

Devono essere forniti: **a)** casco; **b)** occhiali protettivi; **c)** guanti; **d)** calzature di sicurezza; **e)** indumenti protettivi.

RIFERIMENTI NORMATIVI:

D.Lgs. 9 aprile 2008 n. 81, Art. 75.

Rischi a cui è esposto il lavoratore:

	Caduta dall'alto [P3 x E4]= ALTO		Caduta di materiale dall'alto o a livello [P1 x E1]= BASSO		
--	--	--	--	--	--

MACCHINE E ATTREZZI:

- 1) Gru a torre;
- 2) Attrezzi manuali;
- 3) Cesoie elettriche;

4) Ponteggio metallico fisso.

Rischi generati dall'uso di macchine e attrezzi:

Caduta dall'alto; Caduta di materiale dall'alto o a livello; Elettrocuzione; Rumore; Punture, tagli, abrasioni; Urti, colpi, impatti, compressioni; Cesoiamenti, stritolamenti; Scivolamenti, cadute a livello.

Massetti e sottofondi (fase)

Formazione di massetto per coperture (sottofase)

Formazione di massetto in calcestruzzo semplice o alleggerito come riempimento e/o sottofondo e/o pendenze per coperture comunque eseguito.

LAVORATORI:

Addetto alla formazione di massetto per balconi e logge

Misure Preventive e Protettive, aggiuntive a quelle riportate nell'apposito successivo capitolo:

a) DPI: addetto alla formazione di massetto per balconi e logge;



PRESCRIZIONI ORGANIZZATIVE:

Devono essere forniti: **a)** casco; **b)** occhiali protettivi; **c)** mascherina antipolvere; **d)** guanti; **e)** calzature di sicurezza; **f)** indumenti protettivi.

RIFERIMENTI NORMATIVI:

D.Lgs. 9 aprile 2008 n. 81, Art. 75.

Rischi a cui è esposto il lavoratore:

	Caduta dall'alto [P3 x E4]= ALTO		Caduta di materiale dall'alto o a livello [P1 x E1]= BASSO		Chimico [P1 x E1]= BASSO
--	-------------------------------------	--	---	--	-----------------------------

MACCHINE E ATTREZZI:

- 1) Gru a torre;
- 2) Attrezzi manuali;
- 3) Betoniera a bicchiere;
- 4) Ponteggio metallico fisso.

Rischi generati dall'uso di macchine e attrezzi:

Caduta dall'alto; Caduta di materiale dall'alto o a livello; Elettrocuzione; Rumore; Punture, tagli, abrasioni; Urti, colpi, impatti, compressioni; Cesoiamenti, stritolamenti; Getti, schizzi; Inalazione polveri, fibre; Rumore; Movimentazione manuale dei carichi; Scivolamenti, cadute a livello.

Opere di lattoneria (fase)

Montaggio di pluviali e canne di ventilazione (sottofase)

Montaggio di pluviali e canne di ventilazione.

LAVORATORI:

Addetto al montaggio di pluviali e canne di ventilazione

Misure Preventive e Protettive, aggiuntive a quelle riportate nell'apposito successivo capitolo:

a) DPI: addetto al montaggio di pluviali e canne di ventilazione;



PRESCRIZIONI ORGANIZZATIVE:



Devono essere forniti: **a)** casco; **b)** occhiali protettivi; **c)** guanti; **d)** calzature di sicurezza; **e)** attrezzatura

anticaduta; **f**) indumenti protettivi.

RIFERIMENTI NORMATIVI:

D.Lgs. 9 aprile 2008 n. 81, Art. 75.

Rischi a cui è esposto il lavoratore:

	Caduta dall'alto [P3 x E4]= ALTO		Caduta di materiale dall'alto o a livello [P1 x E1]= BASSO		
---	--	---	--	--	--

MACCHINE E ATTREZZI:

- 1) Gru a torre;
- 2) Argano a bandiera;
- 3) Attrezzi manuali;
- 4) Ponteggio metallico fisso.

Rischi generati dall'uso di macchine e attrezzi:

Caduta dall'alto; Caduta di materiale dall'alto o a livello; Elettrocuzione; Rumore; Scivolamenti, cadute a livello; Urti, colpi, impatti, compressioni; Punture, tagli, abrasioni.

Montaggio di scossaline e canali di gronda (sottofase)

Montaggio di scossaline e canali di gronda.

LAVORATORI:

Addetto al montaggio di scossaline e canali di gronda

Misure Preventive e Protettive, aggiuntive a quelle riportate nell'apposito successivo capitolo:

a) DPI: addetto al montaggio di scossaline e canali di gronda;





PRESCRIZIONI ORGANIZZATIVE:

Devono essere forniti: **a**) casco; **b**) occhiali protettivi; **c**) guanti; **d**) calzature di sicurezza; **e**) attrezzatura anticaduta; **f**) indumenti protettivi.

RIFERIMENTI NORMATIVI:

D.Lgs. 9 aprile 2008 n. 81, Art. 75.

Rischi a cui è esposto il lavoratore:

	Caduta dall'alto [P3 x E4]= ALTO		Caduta di materiale dall'alto o a livello [P1 x E1]= BASSO		
---	--	---	--	--	--

MACCHINE E ATTREZZI:

- 1) Gru a torre;
- 2) Attrezzi manuali;
- 3) Ponteggio metallico fisso.

Rischi generati dall'uso di macchine e attrezzi:

Caduta dall'alto; Caduta di materiale dall'alto o a livello; Elettrocuzione; Rumore; Punture, tagli, abrasioni; Urti, colpi, impatti, compressioni; Scivolamenti, cadute a livello.

Sistemi anticaduta (fase)

Installazione sistemi di ancoraggio in copertura con accesso da ponteggio (sottofase)

Installazione di sistemi di ancoraggio in copertura (punti di ancoraggio e linee vita), con accesso da ponteggio, mediante ancoranti chimici o meccanici fissati alla struttura della copertura. Dopo la posa del primo ancoraggio, l'operatore fisserà i successivi ancoraggi mantenendosi sistematicamente collegato all'ancoraggio precedente.

LAVORATORI:

Addetto all'installazione sistemi di ancoraggio in copertura con accesso da ponteggio

Misure Preventive e Protettive, aggiuntive a quelle riportate nell'apposito successivo capitolo:

a) DPI: addetto all'installazione sistemi di ancoraggio in copertura con accesso da ponteggio;

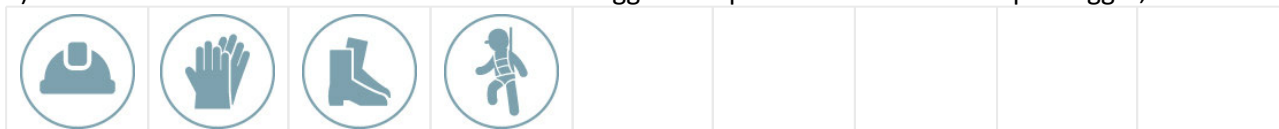

PRESCRIZIONI ORGANIZZATIVE:

Devono essere forniti: **a)** casco; **b)** guanti; **c)** calzature di sicurezza; **d)** attrezzatura anticaduta.

RIFERIMENTI NORMATIVI:

D.Lgs. 9 aprile 2008 n. 81, Art. 75.

Rischi a cui è esposto il lavoratore:

	Caduta dall'alto [P4 x E4]= ALTO		Caduta di materiale dall'alto o a livello [P2 x E3]= MEDIO		Chimico [P1 x E1]= BASSO
	Rumore [P3 x E3]= RILEVANTE		Scivolamenti, cadute a livello [P1 x E1]= BASSO		

MACCHINE E ATTREZZI:

- 1) Argano a bandiera;
- 2) Attrezzi manuali;
- 3) Ponteggio metallico fisso;
- 4) Trapano elettrico.

Rischi generati dall'uso di macchine e attrezzi:

Caduta dall'alto; Caduta di materiale dall'alto o a livello; Elettrocuzione; Scivolamenti, cadute a livello; Urti, colpi, impatti, compressioni; Punture, tagli, abrasioni; Inalazione polveri, fibre; Rumore; Vibrazioni.

Installazione scala fissa su parete per accesso da esterno alla copertura con ponteggio (sottofase)

Installazione scala fissa su parete per l'accesso da esterno alla copertura con ponteggio.

LAVORATORI:

Addetto all'installazione scala fissa su parete per accesso da esterno alla copertura con ponteggio

Misure Preventive e Protettive, aggiuntive a quelle riportate nell'apposito successivo capitolo:

a) DPI: addetto all'installazione scala fissa su parete per accesso da esterno alla copertura con ponteggio;



PRESCRIZIONI ORGANIZZATIVE:

Devono essere forniti: **a)** casco; **b)** guanti; **c)** calzature di sicurezza.

RIFERIMENTI NORMATIVI:

D.Lgs. 9 aprile 2008 n. 81, Art. 75.

Rischi a cui è esposto il lavoratore:

	Caduta dall'alto [P4 x E4]= ALTO		Caduta di materiale dall'alto o a livello [P2 x E3]= MEDIO		Chimico [P1 x E1]= BASSO
	Rumore [P3 x E3]= RILEVANTE		Scivolamenti, cadute a livello [P1 x E1]= BASSO		

MACCHINE E ATTREZZI:

- 1) Argano a bandiera;

- 2) Attrezzi manuali;
- 3) Ponteggio metallico fisso;
- 4) Trapano elettrico.

Rischi generati dall'uso di macchine e attrezzi:

Caduta dall'alto; Caduta di materiale dall'alto o a livello; Elettrocuzione; Scivolamenti, cadute a livello; Urti, colpi, impatti, compressioni; Punture, tagli, abrasioni; Inalazione polveri, fibre; Rumore; Vibrazioni.

OPERE EDILI IN FACCIATA

La Lavorazione è suddivisa nelle seguenti Fasi e Sottofasi:

Intonaci in facciata

Formazione intonaci esterni tradizionali

Rasatura di intonaci esterni

Isolamenti termici e acustici

Applicazione esterna di pannelli o stuoie isolanti in fibre minerali su superfici verticali

Pitturazioni in facciata

Tinteggiatura di superfici esterne

Serramenti

Montaggio di serramenti esterni

Montaggio di porte per esterni

Intonaci in facciata (fase)

Formazione intonaci esterni tradizionali (sottofase)

Formazione di intonaci esterni eseguita a mano.

LAVORATORI:

Addetto alla formazione intonaci esterni (tradizionali)

Misure Preventive e Protettive, aggiuntive a quelle riportate nell'apposito successivo capitolo:

a) DPI: addetto alla formazione intonaci esterni tradizionali;



PRESCRIZIONI ORGANIZZATIVE:

Devono essere forniti: **a)** casco; **b)** otoprotettori; **c)** occhiali protettivi; **d)** guanti; **e)** calzature di sicurezza; **f)** indumenti protettivi.

RIFERIMENTI NORMATIVI:

D.Lgs. 9 aprile 2008 n. 81, Art. 75.

Rischi a cui è esposto il lavoratore:

	Caduta dall'alto [P3 x E4]= ALTO		Caduta di materiale dall'alto o a livello [P2 x E3]= MEDIO		Chimico [P1 x E1]= BASSO
	M.M.C. (elevata frequenza) [P1 x E1]= BASSO		Rumore [P1 x E1]= BASSO		

MACCHINE E ATTREZZI:

- 1) Gru a torre;
- 2) Attrezzi manuali;
- 3) Impastatrice;
- 4) Ponteggio metallico fisso.

Rischi generati dall'uso di macchine e attrezzi:

Caduta dall'alto; Caduta di materiale dall'alto o a livello; Elettrocuzione; Rumore; Punture, tagli, abrasioni; Urti,

colpi, impatti, compressioni; Inalazione polveri, fibre; Movimentazione manuale dei carichi; Rumore; Scivolamenti, cadute a livello.

Rasatura di intonaci esterni (sottofase)

Rasatura di intonaci esterni su superfici sia verticali che orizzontali, realizzata con utensili manuali.

LAVORATORI:

Addetto alla rasatura di intonaci esterni

Misure Preventive e Protettive, aggiuntive a quelle riportate nell'apposito successivo capitolo:

a) DPI: addetto alla rasatura di intonaci esterni;



PRESCRIZIONI ORGANIZZATIVE:

Devono essere forniti: **a)** casco; **b)** occhiali protettivi; **c)** guanti; **d)** calzature di sicurezza; **e)** indumenti protettivi.

RIFERIMENTI NORMATIVI:

D.Lgs. 9 aprile 2008 n. 81, Art. 75.

Rischi a cui è esposto il lavoratore:

	Caduta dall'alto [P3 x E4]= ALTO		Caduta di materiale dall'alto o a livello [P2 x E3]= MEDIO		Chimico [P1 x E1]= BASSO
	M.M.C. (elevata frequenza) [P1 x E1]= BASSO		Rumore [P1 x E1]= BASSO		

MACCHINE E ATTREZZI:

- 1) Gru a torre;
- 2) Attrezzi manuali;
- 3) Impastatrice;
- 4) Ponteggio metallico fisso.

Rischi generati dall'uso di macchine e attrezzi:

Caduta dall'alto; Caduta di materiale dall'alto o a livello; Elettrocuzione; Rumore; Punture, tagli, abrasioni; Urti, colpi, impatti, compressioni; Inalazione polveri, fibre; Movimentazione manuale dei carichi; Rumore; Scivolamenti, cadute a livello.

Isolamenti termici e acustici (fase)

Applicazione esterna di pannelli o stuoie isolanti in fibre minerali su superfici verticali (sottofase)

Applicazione, su superfici esterne verticali precedentemente trattate (pulizia, verifica ed eventuale ripristino della planarità, applicazione di rasante), di pannelli o stuoie isolanti in fibre minerali (lana di roccia, di vetro, ecc...) mediante collanti e tasselli e dei relativi pezzi speciali, come profilati in alluminio per la realizzazione di bordi o paraspigoli.

LAVORATORI:

Addetto all'applicazione esterna di pannelli o stuoie isolanti in fibre minerali su superfici verticali

Misure Preventive e Protettive, aggiuntive a quelle riportate nell'apposito successivo capitolo:

a) DPI: addetto all'applicazione esterna di pannelli o stuoie isolanti in fibre minerali su superfici verticali;



PRESCRIZIONI ORGANIZZATIVE:

Devono essere forniti: **a)** casco; **b)** occhiali protettivi; **c)** maschera antipolvere; **d)** guanti; **e)** calzature di sicurezza; **f)** indumenti protettivi.

RIFERIMENTI NORMATIVI:

D.Lgs. 9 aprile 2008 n. 81, Art. 75.

Rischi a cui è esposto il lavoratore:

	Caduta dall'alto [P3 x E3]= RILEVANTE		Caduta di materiale dall'alto o a livello [P2 x E3]= MEDIO		
--	---	--	--	--	--

MACCHINE E ATTREZZI:

- 1) Gru a torre;
- 2) Attrezzi manuali;
- 3) Taglierina elettrica;
- 4) Trapano elettrico;
- 5) Ponteggio metallico fisso.

Rischi generati dall'uso di macchine e attrezzi:

Caduta dall'alto; Caduta di materiale dall'alto o a livello; Elettrocuzione; Rumore; Punture, tagli, abrasioni; Urti, colpi, impatti, compressioni; Rumore; Vibrazioni; Inalazione polveri, fibre; Scivolamenti, cadute a livello.

Pitturazioni in facciata (fase)

Tinteggiatura di superfici esterne (sottofase)

Tinteggiatura di superfici esterne.

LAVORATORI:

Addetto alla tinteggiatura di superfici esterne

Misure Preventive e Protettive, aggiuntive a quelle riportate nell'apposito successivo capitolo:

a) DPI: addetto alla tinteggiatura di superfici esterne;



PRESCRIZIONI ORGANIZZATIVE:

Devono essere forniti: **a)** casco; **b)** occhiali protettivi; **c)** guanti; **d)** calzature di sicurezza; **e)** indumenti protettivi.

RIFERIMENTI NORMATIVI:

D.Lgs. 9 aprile 2008 n. 81, Art. 75.

Rischi a cui è esposto il lavoratore:

	Caduta dall'alto [P3 x E4]= ALTO		Caduta di materiale dall'alto o a livello [P2 x E3]= MEDIO		Chimico [P1 x E1]= BASSO
	M.M.C. (elevata frequenza) [P1 x E1]= BASSO				

MACCHINE E ATTREZZI:

- 1) Gru a torre;

- 2) Attrezzi manuali;
- 3) Ponteggio metallico fisso.

Rischi generati dall'uso di macchine e attrezzi:

Caduta dall'alto; Caduta di materiale dall'alto o a livello; Elettrocuzione; Rumore; Punture, tagli, abrasioni; Urti, colpi, impatti, compressioni; Scivolamenti, cadute a livello.

Serramenti (fase)

Montaggio di serramenti esterni (sottofase)

Montaggio di serramenti esterni.

LAVORATORI:

Addetto al montaggio di serramenti esterni

Misure Preventive e Protettive, aggiuntive a quelle riportate nell'apposito successivo capitolo:

a) DPI: addetto al montaggio di serramenti esterni;



PRESCRIZIONI ORGANIZZATIVE:

Devono essere forniti: **a)** casco; **b)** guanti; **c)** calzature di sicurezza; **d)** indumenti protettivi.

RIFERIMENTI NORMATIVI:

D.Lgs. 9 aprile 2008 n. 81, Art. 75.

Rischi a cui è esposto il lavoratore:

	Caduta dall'alto [P3 x E4]= ALTO		Caduta di materiale dall'alto o a livello [P2 x E3]= MEDIO		M.M.C. (sollevamento e trasporto) [P1 x E1]= BASSO
--	-------------------------------------	--	---	--	---

MACCHINE E ATTREZZI:

- 1) Gru a torre;
- 2) Attrezzi manuali;
- 3) Ponteggio metallico fisso.

Rischi generati dall'uso di macchine e attrezzi:

Caduta dall'alto; Caduta di materiale dall'alto o a livello; Elettrocuzione; Rumore; Punture, tagli, abrasioni; Urti, colpi, impatti, compressioni; Scivolamenti, cadute a livello.

Montaggio di porte per esterni (sottofase)

Montaggio di porte per esterni.

LAVORATORI:

Addetto al montaggio di porte per esterni

Misure Preventive e Protettive, aggiuntive a quelle riportate nell'apposito successivo capitolo:

a) DPI: addetto al montaggio di porte per esterni;



PRESCRIZIONI ORGANIZZATIVE:

Devono essere forniti: **a)** casco; **b)** guanti; **c)** calzature di sicurezza; **d)** indumenti protettivi.

RIFERIMENTI NORMATIVI:

D.Lgs. 9 aprile 2008 n. 81, Art. 75.

Rischi a cui è esposto il lavoratore:

	M.M.C. (sollevamento e trasporto) [P1 x E1]= BASSO				
---	---	--	--	--	--

MACCHINE E ATTREZZI:

1) Attrezzi manuali.

Rischi generati dall'uso di macchine e attrezzi:

Punture, tagli, abrasioni; Urti, colpi, impatti, compressioni.

OPERE EDILI IN GENERE**La Lavorazione è suddivisa nelle seguenti Fasi e Sottofasi:**

Opere in ferro

Posa di recinzioni e cancellate

Posa di ringhiere e parapetti

Fottofondi e vespai e impermeabilizzazioni

Posa di misto stabilizzato

Realizzazione di vespaio aerato con elementi in plastica

Impermeabilizzazione di pareti controterra

Pavimentazioni industriali

Lavorazione e posa ferri di armatura per pavimentazione industriale

Getto in calcestruzzo per pavimentazione industriale

Realizzazione di pavimentazione industriale a spolvero

Opere in ferro (fase)**Posa di recinzioni e cancellate (sottofase)**

Posa su fondazione in cls precedentemente realizzata di recinzioni e cancellate.

LAVORATORI:

Addetto alla posa di recinzioni e cancellate

Misure Preventive e Protettive, aggiuntive a quelle riportate nell'apposito successivo capitolo:

a) DPI: addetto alla posa di recinzioni e cancellate;



**PRESCRIZIONI ORGANIZZATIVE:**

Devono essere forniti: **a)** casco; **b)** otoprotettori; **c)** occhiali protettivi; **d)** guanti; **e)** calzature di sicurezza; **f)** indumenti protettivi.

RIFERIMENTI NORMATIVI:

D.Lgs. 9 aprile 2008 n. 81, Art. 75.

Rischi a cui è esposto il lavoratore:

	M.M.C. (sollevamento e trasporto) [P1 x E1]= BASSO		R.O.A. (operazioni di saldatura) [P4 x E4]= ALTO		
---	---	---	---	--	--

MACCHINE E ATTREZZI:

- 1) Autocarro con gru;
- 2) Attrezzi manuali;
- 3) Saldatrice elettrica;
- 4) Scala semplice;
- 5) Smerigliatrice angolare (flessibile);

6) Trapano elettrico.

Rischi generati dall'uso di macchine e attrezzi:

Cesoiamenti, stritolamenti; Elettrocuzione; Getti, schizzi; Incendi, esplosioni; Investimento, ribaltamento; Punture, tagli, abrasioni; Rumore; Urti, colpi, impatti, compressioni; Vibrazioni; Inalazione fumi, gas, vapori; Radiazioni non ionizzanti; Caduta dall'alto; Movimentazione manuale dei carichi; Inalazione polveri, fibre; Rumore; Vibrazioni.

Posa di ringhiere e parapetti (sottofase)

Posa di ringhiere e parapetti.

LAVORATORI:

Adetto alla posa di ringhiere e parapetti

Misure Preventive e Protettive, aggiuntive a quelle riportate nell'apposito successivo capitolo:

a) DPI: addetto alla posa di ringhiere e parapetti;





PRESCRIZIONI ORGANIZZATIVE:

Devono essere forniti: **a)** casco; **b)** otoprotettori; **c)** occhiali protettivi; **d)** guanti; **e)** calzature di sicurezza; **f)** attrezzatura anticaduta; **g)** indumenti protettivi.

RIFERIMENTI NORMATIVI:

D.Lgs. 9 aprile 2008 n. 81, Art. 75.

Rischi a cui è esposto il lavoratore:

	Caduta dall'alto [P3 x E3]= RILEVANTE		Caduta di materiale dall'alto o a livello [P3 x E3]= RILEVANTE		R.O.A. (operazioni di saldatura) [P4 x E4]= ALTO
--	--	--	---	--	---

MACCHINE E ATTREZZI:

- 1) Gru a torre;
- 2) Attrezzi manuali;
- 3) Ponteggio metallico fisso;
- 4) Saldatrice elettrica;
- 5) Smerigliatrice angolare (flessibile);
- 6) Trapano elettrico.

Rischi generati dall'uso di macchine e attrezzi:

Caduta dall'alto; Caduta di materiale dall'alto o a livello; Elettrocuzione; Rumore; Punture, tagli, abrasioni; Urti, colpi, impatti, compressioni; Scivolamenti, cadute a livello; Inalazione fumi, gas, vapori; Incendi, esplosioni; Radiazioni non ionizzanti; Inalazione polveri, fibre; Rumore; Vibrazioni.

Fottofondi e vespai e impermeabilizzazioni (fase)

Posa di misto stabilizzato (sottofase)

Stesa di uno strato continuo di misto stabilizzato, posato e compattato con mezzi meccanici.

LAVORATORI:

Adetto alla posa di misto stabilizzato.

Misure Preventive e Protettive, aggiuntive a quelle riportate nell'apposito successivo capitolo:

a) DPI: addetto alla posa di misto stabilizzato;



PRESCRIZIONI ORGANIZZATIVE:



Devono essere forniti: **a)** casco; **b)** occhiali protettivi; **c)** maschera antipolvere; **d)** guanti; **e)** calzature di sicurezza;

f) indumenti protettivi.

RIFERIMENTI NORMATIVI:

D.Lgs. 9 aprile 2008 n. 81, Art. 75.

Rischi a cui è esposto il lavoratore:

	Scivolamenti, cadute a livello [P1 x E1]= BASSO		M.M.C. (spinta e traino) [P1 x E1]= BASSO		Rumore [P1 x E1]= BASSO
---	--	---	--	---	----------------------------

MACCHINE E ATTREZZI:

- 1) Autocarro;
- 2) Pala meccanica;
- 3) Rullo compressore;
- 4) Andatoie e Passerelle;
- 5) Attrezzi manuali.

Rischi generati dall'uso di macchine e attrezzi:

Cesoiamenti, stritolamenti; Getti, schizzi; Inalazione polveri, fibre; Rumore; Incendi, esplosioni; Investimento, ribaltamento; Urti, colpi, impatti, compressioni; Vibrazioni; Scivolamenti, cadute a livello; Inalazione fumi, gas, vapori; Caduta dall'alto; Caduta di materiale dall'alto o a livello; Punture, tagli, abrasioni.

Realizzazione di vespaio aerato con elementi in plastica (sottofase)

Realizzazione di vespaio aerato con elementi in plastica a forma di cupola con canaletti comunicanti con l'esterno mediate appositi sbocchi protetti con rete.

LAVORATORI:

Addetto alla realizzazione di vespaio aerato con elementi in plastica

Misure Preventive e Protettive, aggiuntive a quelle riportate nell'apposito successivo capitolo:

a) DPI: addetto alla realizzazione di vespaio aerato con elementi in plastica;



PRESCRIZIONI ORGANIZZATIVE:

Devono essere forniti: **a)** casco; **b)** guanti; **c)** calzature di sicurezza; **d)** indumenti protettivi.

RIFERIMENTI NORMATIVI:

D.Lgs. 9 aprile 2008 n. 81, Art. 75.

MACCHINE E ATTREZZI:

- 1) Autocarro;
- 2) Attrezzi manuali.

Rischi generati dall'uso di macchine e attrezzi:

Cesoiamenti, stritolamenti; Getti, schizzi; Inalazione polveri, fibre; Rumore; Incendi, esplosioni; Investimento, ribaltamento; Urti, colpi, impatti, compressioni; Vibrazioni; Punture, tagli, abrasioni.

Impermeabilizzazione di pareti controterra (sottofase)

Realizzazione di impermeabilizzazione di pareti controterra con guaina bituminosa posata a caldo.

LAVORATORI:

Addetto all'impermeabilizzazione di pareti controterra

Misure Preventive e Protettive, aggiuntive a quelle riportate nell'apposito successivo capitolo:

a) DPI: addetto all'impermeabilizzazione di pareti controterra;

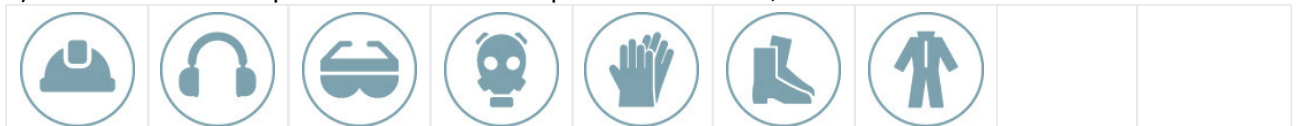

PRESCRIZIONI ORGANIZZATIVE:



Devono essere forniti: **a)** casco; **b)** otoprotettori; **c)** occhiali protettivi; **d)** maschera con filtro specifico; **e)** guanti;

f) calzature di sicurezza; g) indumenti protettivi.

RIFERIMENTI NORMATIVI:

D.Lgs. 9 aprile 2008 n. 81, Art. 75.

Rischi a cui è esposto il lavoratore:

	Chimico		Rumore				
	[P1 x E1]= BASSO		[P3 x E3]= RILEVANTE				

MACCHINE E ATTREZZI:

- 1) Attrezzi manuali;
- 2) Cannello a gas;
- 3) Scala semplice.

Rischi generati dall'uso di macchine e attrezzi:

Punture, tagli, abrasioni; Urti, colpi, impatti, compressioni; Inalazione fumi, gas, vapori; Incendi, esplosioni; Rumore; Caduta dall'alto; Movimentazione manuale dei carichi.

Pavimentazioni industriali (fase)

Lavorazione e posa ferri di armatura per pavimentazione industriale (sottofase)

Lavorazione (sagomatura, taglio, saldatura) e posa nelle cassature di ferri di armatura per pavimento industriale in c.a.

LAVORATORI:

Addetto alla lavorazione e posa ferri di armatura per pavimento industriale in c.a.

Misure Preventive e Protettive, aggiuntive a quelle riportate nell'apposito successivo capitolo:

a) DPI: addetto alla lavorazione e posa ferri di armatura per pavimento industriale in c.a.;



PRESCRIZIONI ORGANIZZATIVE:

Devono essere forniti: **a)** casco; **b)** occhiali protettivi; **c)** guanti; **d)** calzature di sicurezza; **e)** indumenti protettivi.

RIFERIMENTI NORMATIVI:

D.Lgs. 9 aprile 2008 n. 81, Art. 75.

Rischi a cui è esposto il lavoratore:

	Punture, tagli, abrasioni						
	[P3 x E1]= MODERATO						

MACCHINE E ATTREZZI:

- 1) Attrezzi manuali;
- 2) Scala semplice;
- 3) Trancia-piegeferri.

Rischi generati dall'uso di macchine e attrezzi:

Punture, tagli, abrasioni; Urti, colpi, impatti, compressioni; Caduta dall'alto; Movimentazione manuale dei carichi; Caduta di materiale dall'alto o a livello; Cesoiamenti, stritolamenti; Elettrocuzione; Rumore; Scivolamenti, cadute a livello.

Getto in calcestruzzo per pavimentazione industriale (sottofase)

Esecuzione di getti in calcestruzzo per la realizzazione di pavimento industriale in c.a.

LAVORATORI:

Addetto al getto in calcestruzzo per pavimento industriale in c.a.

Misure Preventive e Protettive, aggiuntive a quelle riportate nell'apposito successivo capitolo:

a) DPI: addetto al getto in calcestruzzo per pavimento industriale in c.a.;



PRESCRIZIONI ORGANIZZATIVE:

Devono essere forniti: **a)** casco; **b)** occhiali protettivi; **c)** guanti; **d)** calzature di sicurezza; **e)** indumenti protettivi.

RIFERIMENTI NORMATIVI:

D.Lgs. 9 aprile 2008 n. 81, Art. 75.

Rischi a cui è esposto il lavoratore:

	Chimico [P1 x E1]= BASSO		Getti, schizzi [P1 x E1]= BASSO		M.M.C. (sollevamento e trasporto) [P1 x E1]= BASSO
--	-----------------------------	--	------------------------------------	--	---

MACCHINE E ATTREZZI:

- 1) Autobetoniera;
- 2) Autobetoniera con pompa;
- 3) Andatoie e Passerelle;
- 4) Attrezzi manuali;
- 5) Betoniera a bicchiere.

Rischi generati dall'uso di macchine e attrezzi:

Caduta di materiale dall'alto o a livello; Cesoiamenti, stritolamenti; Getti, schizzi; Incendi, esplosioni; Investimento, ribaltamento; Rumore; Scivolamenti, cadute a livello; Urti, colpi, impatti, compressioni; Vibrazioni; Elettrocuzione; Caduta dall'alto; Punture, tagli, abrasioni; Inalazione polveri, fibre; Rumore; Movimentazione manuale dei carichi.

Realizzazione di pavimentazione industriale a spolvero (sottofase)

Realizzazione di pavimentazione industriale a spolvero.

LAVORATORI:

Addetto alla realizzazione di pavimentazione industriale a spolvero

Misure Preventive e Protettive, aggiuntive a quelle riportate nell'apposito successivo capitolo:

a) DPI: addetto alla realizzazione di pavimentazione industriale a spolvero;



PRESCRIZIONI ORGANIZZATIVE:

Devono essere forniti: **a)** casco; **b)** otoprotettori; **c)** occhiali protettivi; **d)** maschera antipolvere; **e)** guanti; **f)** calzature di sicurezza; **g)** indumenti protettivi.

RIFERIMENTI NORMATIVI:

D.Lgs. 9 aprile 2008 n. 81, Art. 75.

Rischi a cui è esposto il lavoratore:

	Rumore [P3 x E3]= RILEVANTE		Vibrazioni [P3 x E2]= MEDIO		
--	--------------------------------	--	--------------------------------	--	--

MACCHINE E ATTREZZI:

- 1) Attrezzi manuali;
- 2) Livellatrice ad elica.

Rischi generati dall'uso di macchine e attrezzi:

Punture, tagli, abrasioni; Urti, colpi, impatti, compressioni; Cesoiamenti, stritolamenti; Elettrocuzione; Getti, schizzi; Inalazione fumi, gas, vapori; Movimentazione manuale dei carichi; Rumore; Scivolamenti, cadute a livello; Vibrazioni.

OPERE EDILI INTERNE

La Lavorazione è suddivisa nelle seguenti Fasi e Sottofasi:

Intonaci interni

- Applicazione di paraspigoli per interni
- Formazione intonaci interni (tradizionali)
- Rasatura di intonaci interni

Massetti e sottofondi

- Formazione di massetto per pavimenti interni

Pareti divisorie, controsoffittature

- Realizzazione di contropareti e controsoffitti
- Realizzazione di pareti divisorie interne in cartongesso

Pavimentazioni interne

- Posa di pavimenti per interni in ceramica

Pitturazioni interne

- Tinteggiatura di superfici interne

Rivestimenti interni

- Posa di rivestimenti interni in ceramica
- Posa in opera di soglie, pedate, alzate in marmo

Serramenti

- Montaggio di porte interne
- Montaggio di serramenti interni
- Posa di controtelai per serramenti interni

Intonaci interni (fase)

Applicazione di paraspigoli per interni (sottofase)

Applicazione di paraspigoli per interni.

LAVORATORI:

Addetto all'applicazione di paraspigoli per interni

Misure Preventive e Protettive, aggiuntive a quelle riportate nell'apposito successivo capitolo:

a) DPI: addetto all'applicazione di paraspigoli per interni;



PRESCRIZIONI ORGANIZZATIVE:

Devono essere forniti: **a)** casco; **b)** occhiali protettivi; **c)** guanti; **d)** calzature di sicurezza; **e)** indumenti protettivi.

RIFERIMENTI NORMATIVI:

D.Lgs. 9 aprile 2008 n. 81, Art. 75.

Rischi a cui è esposto il lavoratore:

	Caduta di materiale dall'alto o a livello [P1 x E1]= BASSO				
---	---	--	--	--	--

MACCHINE E ATTREZZI:

- 1) Attrezzi manuali;
- 2) Cesoi e elettriche;
- 3) Ponteggio mobile o trabattello.

Rischi generati dall'uso di macchine e attrezzi:

Punture, tagli, abrasioni; Urti, colpi, impatti, compressioni; Cesoiamenti, stritolamenti; Elettrocuzione; Caduta dall'alto; Caduta di materiale dall'alto o a livello.

Formazione intonaci interni (tradizionali) (sottofase)

Formazione di intonacatura interna su superfici sia verticali che orizzontali, realizzata a mano.

LAVORATORI:

Addetto alla formazione intonaci interni tradizionali

Misure Preventive e Protettive, aggiuntive a quelle riportate nell'apposito successivo capitolo:

a) DPI: addetto alla formazione intonaci interni tradizionali;

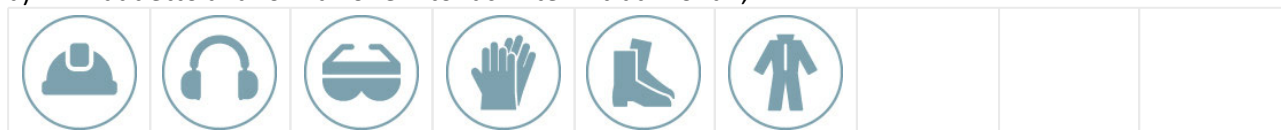

PRESCRIZIONI ORGANIZZATIVE:

Devono essere forniti: **a)** casco; **b)** otoprotettori; **c)** occhiali protettivi; **d)** guanti; **e)** calzature di sicurezza; **f)** indumenti protettivi.

RIFERIMENTI NORMATIVI:

D.Lgs. 9 aprile 2008 n. 81, Art. 75.

Rischi a cui è esposto il lavoratore:

	Caduta di materiale dall'alto o a livello [P2 x E3]= MEDIO		Chimico [P1 x E1]= BASSO		M.M.C. (elevata frequenza) [P1 x E1]= BASSO
	Rumore [P1 x E1]= BASSO				

MACCHINE E ATTREZZI:

- 1) Gru a torre;
- 2) Attrezzi manuali;
- 3) Impastatrice;
- 4) Ponte su cavalletti.

Rischi generati dall'uso di macchine e attrezzi:

Caduta dall'alto; Caduta di materiale dall'alto o a livello; Elettrocuzione; Rumore; Punture, tagli, abrasioni; Urti, colpi, impatti, compressioni; Inalazione polveri, fibre; Movimentazione manuale dei carichi; Rumore; Scivolamenti, cadute a livello.

Rasatura di intonaci interni (sottofase)

Rasatura di intonaci interni su superfici sia verticali che orizzontali, realizzata con utensili manuali.

LAVORATORI:

Addetto alla rasatura di intonaci interni

Misure Preventive e Protettive, aggiuntive a quelle riportate nell'apposito successivo capitolo:

a) DPI: addetto alla rasatura di intonaci interni;



PRESCRIZIONI ORGANIZZATIVE:

Devono essere forniti: **a)** casco; **b)** occhiali protettivi; **c)** guanti; **d)** calzature di sicurezza; **e)** indumenti protettivi.

RIFERIMENTI NORMATIVI:

D.Lgs. 9 aprile 2008 n. 81, Art. 75.

Rischi a cui è esposto il lavoratore:

	Caduta di materiale dall'alto o a livello [P2 x E3]= MEDIO		Chimico [P1 x E1]= BASSO		M.M.C. (elevata frequenza) [P1 x E1]= BASSO
--	---	--	-----------------------------	--	--

	Rumore				
	[P1 x E1]= BASSO				

MACCHINE E ATTREZZI:

- 1) Gru a torre;
- 2) Argano a cavalletto;
- 3) Attrezzi manuali;
- 4) Impastatrice;
- 5) Ponte su cavalletti.

Rischi generati dall'uso di macchine e attrezzi:

Caduta dall'alto; Caduta di materiale dall'alto o a livello; Elettrocuzione; Rumore; Urti, colpi, impatti, compressioni; Scivolamenti, cadute a livello; Punture, tagli, abrasioni; Inalazione polveri, fibre; Movimentazione manuale dei carichi; Rumore.

Massetti e sottofondi (fase)

Formazione di massetto per pavimenti interni (sottofase)

Formazione di massetto in calcestruzzo semplice o alleggerito come sottofondo per pavimenti.

LAVORATORI:

Addetto alla formazione di massetto per pavimenti interni

Misure Preventive e Protettive, aggiuntive a quelle riportate nell'apposito successivo capitolo:

a) DPI: addetto alla formazione di massetto per pavimenti interni;





PRESCRIZIONI ORGANIZZATIVE:

Devono essere forniti: **a)** casco; **b)** occhiali protettivi; **c)** maschera antipolvere; **d)** guanti; **e)** calzature di sicurezza; **f)** indumenti protettivi.

RIFERIMENTI NORMATIVI:

D.Lgs. 9 aprile 2008 n. 81, Art. 75.

Rischi a cui è esposto il lavoratore:

	Caduta di materiale dall'alto o a livello		Chimico		
	[P1 x E1]= BASSO		[P1 x E1]= BASSO		

MACCHINE E ATTREZZI:

- 1) Gru a torre;
- 2) Attrezzi manuali;
- 3) Betoniera a bicchiere.

Rischi generati dall'uso di macchine e attrezzi:

Caduta dall'alto; Caduta di materiale dall'alto o a livello; Elettrocuzione; Rumore; Punture, tagli, abrasioni; Urti, colpi, impatti, compressioni; Cesoiamenti, stritolamenti; Getti, schizzi; Inalazione polveri, fibre; Rumore; Movimentazione manuale dei carichi.

Pareti divisorie, controsoffittature (fase)

Realizzazione di contropareti e controsoffitti (sottofase)

Realizzazione di contropareti e/o controsoffitti.

LAVORATORI:

Addetto alla realizzazione di contropareti e controsoffitti

Misure Preventive e Protettive, aggiuntive a quelle riportate nell'apposito successivo capitolo:

a) DPI: addetto alla realizzazione di contropareti e controsoffitti;



PRESCRIZIONI ORGANIZZATIVE:

Devono essere forniti: **a)** casco; **b)** occhiali protettivi; **c)** guanti; **d)** calzature di sicurezza; **e)** indumenti protettivi.

RIFERIMENTI NORMATIVI:

D.Lgs. 9 aprile 2008 n. 81, Art. 75.

Rischi a cui è esposto il lavoratore:

	Caduta di materiale dall'alto o a livello [P2 x E3]= MEDIO		M.M.C. (sollevamento e trasporto) [P1 x E1]= BASSO		
--	---	--	---	--	--

MACCHINE E ATTREZZI:

- 1) Gru a torre;
- 2) Attrezzi manuali;
- 3) Ponte su cavalletti;
- 4) Scala semplice;
- 5) Taglierina elettrica.

Rischi generati dall'uso di macchine e attrezzi:

Caduta dall'alto; Caduta di materiale dall'alto o a livello; Elettrocuzione; Rumore; Punture, tagli, abrasioni; Urti, colpi, impatti, compressioni; Scivolamenti, cadute a livello; Movimentazione manuale dei carichi; Rumore; Vibrazioni.

Realizzazione di pareti divisorie interne in cartongesso (sottofase)

Realizzazione di pareti divisorie interne in cartongesso.

LAVORATORI:

Addetto alla realizzazione di pareti divisorie interne in cartongesso

Misure Preventive e Protettive, aggiuntive a quelle riportate nell'apposito successivo capitolo:

a) DPI: addetto alla realizzazione di pareti divisorie interne in cartongesso;



PRESCRIZIONI ORGANIZZATIVE:

Devono essere forniti: **a)** casco; **b)** otoprotettori; **c)** occhiali protettivi; **d)** guanti; **e)** calzature di sicurezza; **f)** indumenti protettivi.

RIFERIMENTI NORMATIVI:

D.Lgs. 9 aprile 2008 n. 81, Art. 75.

Rischi a cui è esposto il lavoratore:

	Caduta di materiale dall'alto o a livello [P2 x E3]= MEDIO		M.M.C. (sollevamento e trasporto) [P1 x E1]= BASSO		
--	---	--	---	--	--

MACCHINE E ATTREZZI:

- 1) Gru a torre;
- 2) Attrezzi manuali;
- 3) Ponte su cavalletti;
- 4) Scala semplice;
- 5) Taglierina elettrica.

Rischi generati dall'uso di macchine e attrezzi:

Caduta dall'alto; Caduta di materiale dall'alto o a livello; Elettrocuzione; Rumore; Punture, tagli, abrasioni; Urti,

colpi, impatti, compressioni; Scivolamenti, cadute a livello; Movimentazione manuale dei carichi; Rumore; Vibrazioni.

Pavimentazioni interne (fase)

Posa di pavimenti per interni in ceramica (sottofase)

Posa di pavimenti interni realizzati con elementi ceramici in genere.

LAVORATORI:

Addetto alla posa di pavimenti per interni in ceramica

Misure Preventive e Protettive, aggiuntive a quelle riportate nell'apposito successivo capitolo:

a) DPI: addetto alla posa di pavimenti per interni in ceramica;



PRESCRIZIONI ORGANIZZATIVE:

Devono essere forniti: **a)** casco; **b)** otoprotettori; **c)** occhiali protettivi; **d)** maschera antipolvere; **e)** guanti; **f)** calzature di sicurezza; **g)** indumenti protettivi.

RIFERIMENTI NORMATIVI:

D.Lgs. 9 aprile 2008 n. 81, Art. 75.

Rischi a cui è esposto il lavoratore:

	Caduta di materiale dall'alto o a livello [P2 x E3]= MEDIO		Chimico [P1 x E1]= BASSO		M.M.C. (elevata frequenza) [P1 x E1]= BASSO
	Rumore [P2 x E2]= MODERATO		Vibrazioni [P2 x E2]= MODERATO		

MACCHINE E ATTREZZI:

- 1) Gru a torre;
- 2) Attrezzi manuali;
- 3) Battipiastrille elettrico;
- 4) Taglierina elettrica.

Rischi generati dall'uso di macchine e attrezzi:

Caduta dall'alto; Caduta di materiale dall'alto o a livello; Elettrocuzione; Rumore; Punture, tagli, abrasioni; Urti, colpi, impatti, compressioni; Rumore; Vibrazioni; Movimentazione manuale dei carichi.

Pitturazioni interne (fase)

Tinteggiatura di superfici interne (sottofase)

Tinteggiatura di superfici pareti e/o soffitti interni, previa preparazione di dette superfici eseguita a mano, con attrezzi meccanici o con l'ausilio di solventi chimici (sverniciatori).

LAVORATORI:

Addetto alla tinteggiatura di superfici interne

Misure Preventive e Protettive, aggiuntive a quelle riportate nell'apposito successivo capitolo:

a) DPI: addetto alla tinteggiatura di superfici interne;





PRESCRIZIONI ORGANIZZATIVE:

Devono essere forniti: **a)** casco; **b)** occhiali protettivi; **c)** guanti; **d)** calzature di sicurezza; **e)** indumenti protettivi.

RIFERIMENTI NORMATIVI:

D.Lgs. 9 aprile 2008 n. 81, Art. 75.

Rischi a cui è esposto il lavoratore:

	Caduta di materiale dall'alto o a livello [P2 x E3]= MEDIO		Chimico [P1 x E1]= BASSO		M.M.C. (elevata frequenza) [P1 x E1]= BASSO
---	---	---	-----------------------------	---	--

MACCHINE E ATTREZZI:

- 1) Gru a torre;
- 2) Attrezzi manuali;
- 3) Ponte su cavalletti.

Rischi generati dall'uso di macchine e attrezzi:

Caduta dall'alto; Caduta di materiale dall'alto o a livello; Elettrocuzione; Rumore; Punture, tagli, abrasioni; Urti, colpi, impatti, compressioni; Scivolamenti, cadute a livello.

Rivestimenti interni (fase)

Posa di rivestimenti interni in ceramica (sottofase)

Posa di rivestimenti interni realizzati con elementi ceramici in genere, e malta a base cementizia o adesivi.

LAVORATORI:

Addetto alla posa di rivestimenti interni in ceramica

Misure Preventive e Protettive, aggiuntive a quelle riportate nell'apposito successivo capitolo:

a) DPI: addetto alla posa di rivestimenti interni in ceramica;





PRESCRIZIONI ORGANIZZATIVE:

Devono essere forniti: **a)** casco; **b)** occhiali protettivi; **c)** maschera antipolvere; **d)** guanti; **e)** calzature di sicurezza; **f)** indumenti protettivi.

RIFERIMENTI NORMATIVI:

D.Lgs. 9 aprile 2008 n. 81, Art. 75.

Rischi a cui è esposto il lavoratore:

	Caduta di materiale dall'alto o a livello [P2 x E3]= MEDIO		Chimico [P1 x E1]= BASSO		
---	---	---	-----------------------------	--	--

MACCHINE E ATTREZZI:

- 1) Gru a torre;
- 2) Attrezzi manuali;
- 3) Ponte su cavalletti;
- 4) Scala doppia;
- 5) Scala semplice;
- 6) Taglierina elettrica.

Rischi generati dall'uso di macchine e attrezzi:

Caduta dall'alto; Caduta di materiale dall'alto o a livello; Elettrocuzione; Rumore; Punture, tagli, abrasioni; Urti, colpi, impatti, compressioni; Scivolamenti, cadute a livello; Cesoiamenti, stritolamenti; Movimentazione manuale dei carichi; Rumore; Vibrazioni.

Posa in opera di soglie, pedate, alzate in marmo (sottofase)

Posa in opera di soglie, pedate, alzate in marmo.

LAVORATORI:

Addetto alla posa in opera di soglie, pedate, alzate in marmo

Misure Preventive e Protettive, aggiuntive a quelle riportate nell'apposito successivo capitolo:

a) DPI: addetto alla posa in opera di soglie, pedate, alzate in marmo;



PRESCRIZIONI ORGANIZZATIVE:

Devono essere forniti: **a)** casco; **b)** occhiali protettivi; **c)** maschera antipolvere; **d)** guanti; **e)** calzature di sicurezza; **f)** indumenti protettivi.

RIFERIMENTI NORMATIVI:

D.Lgs. 9 aprile 2008 n. 81, Art. 75.

Rischi a cui è esposto il lavoratore:

	Caduta di materiale dall'alto o a livello [P2 x E3]= MEDIO		Chimico [P1 x E1]= BASSO		M.M.C. (sollevamento e trasporto) [P1 x E1]= BASSO
--	---	--	-----------------------------	--	---

MACCHINE E ATTREZZI:

- 1) Gru a torre;
- 2) Attrezzi manuali;
- 3) Taglierina elettrica.

Rischi generati dall'uso di macchine e attrezzi:

Caduta dall'alto; Caduta di materiale dall'alto o a livello; Elettrocuzione; Rumore; Punture, tagli, abrasioni; Urti, colpi, impatti, compressioni; Rumore; Vibrazioni.

Serramenti (fase)

Montaggio di porte interne (sottofase)

Montaggio di porte interne.

LAVORATORI:

Addetto al montaggio di porte interne

Misure Preventive e Protettive, aggiuntive a quelle riportate nell'apposito successivo capitolo:

a) DPI: addetto al montaggio di porte interne;

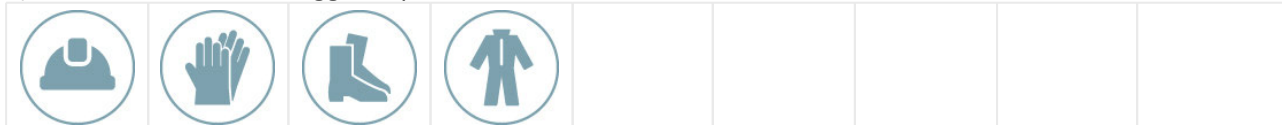



PRESCRIZIONI ORGANIZZATIVE:

Devono essere forniti: **a)** casco; **b)** guanti; **c)** calzature di sicurezza; **d)** indumenti protettivi.

RIFERIMENTI NORMATIVI:

D.Lgs. 9 aprile 2008 n. 81, Art. 75.

Rischi a cui è esposto il lavoratore:

	Caduta di materiale dall'alto o a livello [P2 x E3]= MEDIO		M.M.C. (sollevamento e trasporto) [P1 x E1]= BASSO						
---	---	---	---	--	--	--	--	--	--

MACCHINE E ATTREZZI:

- 1) Gru a torre;
- 2) Attrezzi manuali.

Rischi generati dall'uso di macchine e attrezzi:

Caduta dall'alto; Caduta di materiale dall'alto o a livello; Elettrocuzione; Rumore; Punture, tagli, abrasioni; Urti, colpi, impatti, compressioni.

Montaggio di serramenti interni (sottofase)

Montaggio di serramenti interni.

LAVORATORI:

Addetto al montaggio di serramenti interni

Misure Preventive e Protettive, aggiuntive a quelle riportate nell'apposito successivo capitolo:

- a) DPI: addetto al montaggio di serramenti interni;

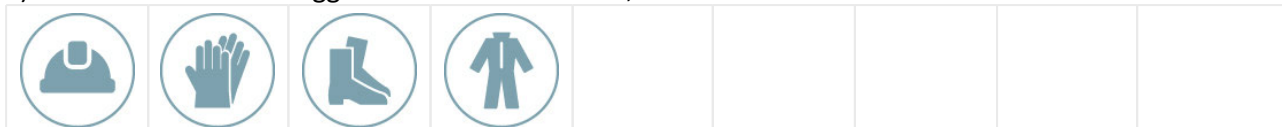



PRESCRIZIONI ORGANIZZATIVE:

Devono essere forniti: **a)** casco; **b)** guanti; **c)** calzature di sicurezza; **d)** indumenti protettivi.

RIFERIMENTI NORMATIVI:

D.Lgs. 9 aprile 2008 n. 81, Art. 75.

Rischi a cui è esposto il lavoratore:

	Caduta di materiale dall'alto o a livello [P2 x E3]= MEDIO		M.M.C. (sollevamento e trasporto) [P1 x E1]= BASSO						
---	---	---	---	--	--	--	--	--	--

MACCHINE E ATTREZZI:

- 1) Gru a torre;
- 2) Attrezzi manuali.

Rischi generati dall'uso di macchine e attrezzi:

Caduta dall'alto; Caduta di materiale dall'alto o a livello; Elettrocuzione; Rumore; Punture, tagli, abrasioni; Urti, colpi, impatti, compressioni.

Posa di controtelai per serramenti interni (sottofase)

Posa di controtelai per serramenti interni.

LAVORATORI:

Addetto alla posa di controtelai per serramenti interni

Misure Preventive e Protettive, aggiuntive a quelle riportate nell'apposito successivo capitolo:

- a) DPI: addetto alla posa di controtelai per serramenti interni;

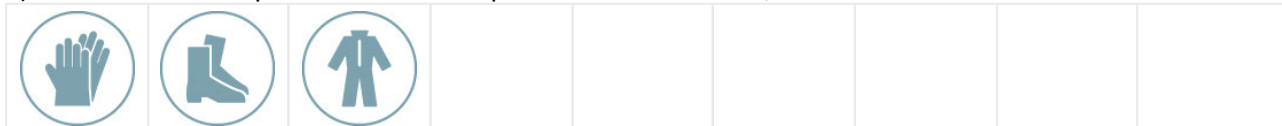



PRESCRIZIONI ORGANIZZATIVE:

Devono essere forniti: **a)** guanti; **b)** calzature di sicurezza; **c)** indumenti protettivi.

RIFERIMENTI NORMATIVI:

D.Lgs. 9 aprile 2008 n. 81, Art. 75.

Rischi a cui è esposto il lavoratore:

	Caduta di materiale dall'alto o a livello [P2 x E3]= MEDIO		M.M.C. (sollevamento e trasporto) [P1 x E1]= BASSO		
---	---	---	---	--	--

MACCHINE E ATTREZZI:

- 1) Gru a torre;
- 2) Argano a bandiera;
- 3) Argano a cavalletto;
- 4) Attrezzi manuali.

Rischi generati dall'uso di macchine e attrezzi:

Caduta dall'alto; Caduta di materiale dall'alto o a livello; Elettrocuzione; Rumore; Scivolamenti, cadute a livello; Urti, colpi, impatti, compressioni; Punture, tagli, abrasioni.

IMPIANTI TRADIZIONALI

La Lavorazione è suddivisa nelle seguenti Fasi e Sottofasi:

Assistenze murarie per impianti

Esecuzione di tracce eseguite con attrezzi meccanici

Impianti antincendio

Realizzazione della rete e dei sistemi di controllo per impianto antincendio

Realizzazione della rete idrica e degli attacchi per impianto antincendio

Realizzazione di impianto audio annunci di emergenza

Impianti di condizionamento

Posa della macchina di condizionamento

Realizzazione delle canalizzazioni per aria condizionata

Impianti elettrici, di telecomunicazione e sicurezza

Realizzazione di impianto antintrusione

Installazione di corpi illuminanti

Realizzazione di impianto elettrico

Realizzazione di impianto di messa a terra

Realizzazione di impianto antenna TV

Realizzazione di impianto di rete dati

Realizzazione di impianto telefonico

Realizzazione di impianto citofonico

Impianti idrico-sanitario

Montaggio di apparecchi igienico sanitari

Realizzazione della rete di distribuzione di impianto idrico-sanitario

Impianti termici

Realizzazione della rete di distribuzione e terminali per impianto termico

Realizzazione della rete di distribuzione e posa impianto termico a pavimento

Illuminazione esterna

Posa di pali per pubblica illuminazione

Montaggio di apparecchi illuminanti a risparmio energetico

Assistenze murarie per impianti (fase)

Esecuzione di tracce eseguite con attrezzi meccanici (sottofase)

Esecuzione di tracce eseguita con scanalatrice e/o martello demolitore elettrico (apertura e chiusura al grezzo) per alloggiamento tubi in muratura di qualsiasi genere e l'accatastamento dei materiali.

LAVORATORI:

Addetto all'esecuzione di tracce eseguite con attrezzi meccanici

Misure Preventive e Protettive, aggiuntive a quelle riportate nell'apposito successivo capitolo:

a) DPI: addetto all'esecuzione di tracce eseguite con attrezzi meccanici;

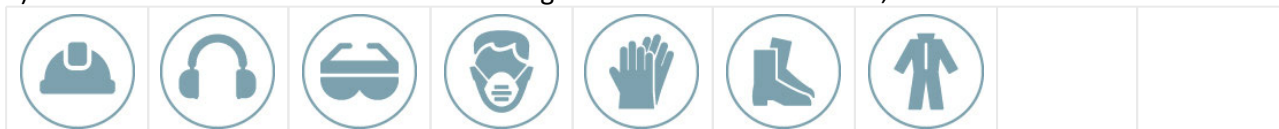





PRESCRIZIONI ORGANIZZATIVE:

Devono essere forniti: **a)** casco; **b)** otoprotettori; **c)** occhiali protettivi; **d)** maschera antipolvere; **e)** guanti; **f)** calzature di sicurezza; **g)** indumenti protettivi.

RIFERIMENTI NORMATIVI:

D.Lgs. 9 aprile 2008 n. 81, Art. 75.

Rischi a cui è esposto il lavoratore:

	Chimico [P1 x E1]= BASSO		M.M.C. (sollevamento e trasporto) [P1 x E1]= BASSO		Rumore [P3 x E3]= RILEVANTE
	Vibrazioni [P3 x E3]= RILEVANTE				

MACCHINE E ATTREZZI:

- 1) Attrezzi manuali;
- 2) Martello demolitore elettrico;
- 3) Ponte su cavalletti;
- 4) Scanalatrice per muri ed intonaci.

Rischi generati dall'uso di macchine e attrezzi:

Punture, tagli, abrasioni; Urti, colpi, impatti, compressioni; Elettrocuzione; Inalazione polveri, fibre; Rumore; Vibrazioni; Scivolamenti, cadute a livello.

Impianti antincendio (fase)

Realizzazione della rete e dei sistemi di controllo per impianto antincendio (sottofase)

Realizzazione della rete e dei sistemi di controllo ed allarme elettrici o elettronici dell'impianto antincendio.

LAVORATORI:

Addetto alla realizzazione della rete e dei sistemi di controllo per impianto antincendio

Misure Preventive e Protettive, aggiuntive a quelle riportate nell'apposito successivo capitolo:

a) DPI: addetto alla realizzazione della rete e dei sistemi di controllo per impianto antincendio;





PRESCRIZIONI ORGANIZZATIVE:

Devono essere forniti: **a)** casco; **b)** occhiali protettivi; **c)** guanti; **d)** calzature di sicurezza; **e)** indumenti protettivi.

RIFERIMENTI NORMATIVI:

D.Lgs. 9 aprile 2008 n. 81, Art. 75.

Rischi a cui è esposto il lavoratore:

	Rumore [P3 x E3]= RILEVANTE		Vibrazioni [P3 x E2]= MEDIO		
---	---------------------------------------	---	---------------------------------------	--	--

MACCHINE E ATTREZZI:

- 1) Attrezzi manuali;
- 2) Avvitatore elettrico;
- 3) Scala doppia;

4) Trapano elettrico.

Rischi generati dall'uso di macchine e attrezzi:

Punture, tagli, abrasioni; Urti, colpi, impatti, compressioni; Elettrocuzione; Caduta dall'alto; Cesoiamenti, stritolamenti; Movimentazione manuale dei carichi; Inalazione polveri, fibre; Rumore; Vibrazioni.

Realizzazione della rete idrica e degli attacchi per impianto antincendio (sottofase)

Realizzazione della rete idrica e degli attacchi per impianto antincendio.

LAVORATORI:

Addetto alla realizzazione della rete idrica e degli attacchi per impianto antincendio

Misure Preventive e Protettive, aggiuntive a quelle riportate nell'apposito successivo capitolo:

a) DPI: addetto alla realizzazione della rete idrica e degli attacchi per impianto antincendio;





PRESCRIZIONI ORGANIZZATIVE:

Devono essere forniti: **a)** casco; **b)** otoprotettori; **c)** occhiali protettivi; **d)** maschera con filtro specifico; **e)** guanti; **f)** calzature di sicurezza; **g)** grembiule per saldatore; **h)** indumenti protettivi.

RIFERIMENTI NORMATIVI:

D.Lgs. 9 aprile 2008 n. 81, Art. 75.

Rischi a cui è esposto il lavoratore:

	R.O.A. (operazioni di saldatura) [P4 x E4]= ALTO		Rumore [P3 x E3]= RILEVANTE		Vibrazioni [P3 x E2]= MEDIO
--	---	--	--------------------------------	--	--------------------------------

MACCHINE E ATTREZZI:

- 1) Attrezzi manuali;
- 2) Cannello per saldatura ossiacetilenica;
- 3) Scala doppia;
- 4) Trapano elettrico.

Rischi generati dall'uso di macchine e attrezzi:

Punture, tagli, abrasioni; Urti, colpi, impatti, compressioni; Inalazione fumi, gas, vapori; Incendi, esplosioni; Radiazioni non ionizzanti; Rumore; Caduta dall'alto; Cesoiamenti, stritolamenti; Movimentazione manuale dei carichi; Elettrocuzione; Inalazione polveri, fibre; Vibrazioni.

Realizzazione di impianto audio annunci di emergenza (sottofase)

Realizzazione di impianto audio per annunci di emergenza.

LAVORATORI:

Addetto alla realizzazione di impianto audio annunci emergenze

Misure Preventive e Protettive, aggiuntive a quelle riportate nell'apposito successivo capitolo:

a) DPI: addetto alla realizzazione di impianto audio annunci emergenze;





PRESCRIZIONI ORGANIZZATIVE:

Devono essere forniti: **a)** casco; **b)** occhiali protettivi; **c)** guanti; **d)** calzature di sicurezza; **e)** indumenti protettivi.

RIFERIMENTI NORMATIVI:

D.Lgs. 9 aprile 2008 n. 81, Art. 75.

Rischi a cui è esposto il lavoratore:

	Rumore [P3 x E3]= RILEVANTE		Vibrazioni [P3 x E2]= MEDIO		
---	--------------------------------	---	--------------------------------	--	--

MACCHINE E ATTREZZI:

- 1) Attrezzi manuali;
- 2) Scala doppia;
- 3) Avvitatore elettrico;
- 4) Trapano elettrico.

Rischi generati dall'uso di macchine e attrezzi:

Punture, tagli, abrasioni; Urti, colpi, impatti, compressioni; Caduta dall'alto; Cesoiamenti, stritolamenti; Movimentazione manuale dei carichi; Elettrocuzione; Inalazione polveri, fibre; Rumore; Vibrazioni.

Impianti di condizionamento (fase)

Posa della macchina di condizionamento (sottofase)

Posa della macchina di condizionamento.

LAVORATORI:

Addetto alla posa della macchina di condizionamento

Misure Preventive e Protettive, aggiuntive a quelle riportate nell'apposito successivo capitolo:

a) DPI: addetto alla posa della macchina di condizionamento;





PRESCRIZIONI ORGANIZZATIVE:

Devono essere forniti: **a)** casco; **b)** otoprotettori; **c)** occhiali protettivi; **d)** guanti; **e)** calzature di sicurezza; **f)** indumenti protettivi.

RIFERIMENTI NORMATIVI:

D.Lgs. 9 aprile 2008 n. 81, Art. 75.

Rischi a cui è esposto il lavoratore:

	Caduta dall'alto [P3 x E4]= ALTO		Caduta di materiale dall'alto o a livello [P2 x E3]= MEDIO		
---	-------------------------------------	---	---	--	--

MACCHINE E ATTREZZI:

- 1) Autocarro con gru;
- 2) Attrezzi manuali;
- 3) Avvitatore elettrico;
- 4) Scala doppia;
- 5) Trapano elettrico.

Rischi generati dall'uso di macchine e attrezzi:

Cesoiamenti, stritolamenti; Elettrocuzione; Getti, schizzi; Incendi, esplosioni; Investimento, ribaltamento; Punture, tagli, abrasioni; Rumore; Urti, colpi, impatti, compressioni; Vibrazioni; Caduta dall'alto; Movimentazione manuale dei carichi; Inalazione polveri, fibre; Rumore; Vibrazioni.

Realizzazione delle canalizzazioni per aria condizionata (sottofase)

Realizzazione delle canalizzazioni per aria condizionata.

LAVORATORI:

Addetto alla realizzazione delle canalizzazioni per aria condizionata

Misure Preventive e Protettive, aggiuntive a quelle riportate nell'apposito successivo capitolo:

a) DPI: addetto alla realizzazione delle canalizzazioni per aria condizionata;





PRESCRIZIONI ORGANIZZATIVE:

Devono essere forniti: **a)** casco; **b)** otoprotettori; **c)** occhiali protettivi; **d)** guanti; **e)** calzature di sicurezza; **f)** indumenti protettivi.

RIFERIMENTI NORMATIVI:

D.Lgs. 9 aprile 2008 n. 81, Art. 75.

Rischi a cui è esposto il lavoratore:

	Rumore [P3 x E3]= RILEVANTE		Vibrazioni [P3 x E2]= MEDIO		
---	---------------------------------------	---	---------------------------------------	--	--

MACCHINE E ATTREZZI:

- 1) Attrezzi manuali;
- 2) Avvitatore elettrico;
- 3) Ponteggio mobile o trabattello;
- 4) Scala doppia;
- 5) Trapano elettrico.

Rischi generati dall'uso di macchine e attrezzi:

Punture, tagli, abrasioni; Urti, colpi, impatti, compressioni; Elettrocuzione; Caduta dall'alto; Caduta di materiale dall'alto o a livello; Cesoiamenti, stritolamenti; Movimentazione manuale dei carichi; Inalazione polveri, fibre; Rumore; Vibrazioni.

Impianti elettrici, di telecomunicazione e sicurezza (fase)

Realizzazione di impianto antintrusione (sottofase)

Realizzazione di impianto antintrusione.

LAVORATORI:

Addetto alla realizzazione di impianto antintrusione

Misure Preventive e Protettive, aggiuntive a quelle riportate nell'apposito successivo capitolo:

a) DPI: addetto alla realizzazione di impianto antintrusione;





PRESCRIZIONI ORGANIZZATIVE:

Devono essere forniti **a)** casco; **b)** otoprotettori; **c)** occhiali protettivi; **d)** guanti; **e)** calzature di sicurezza; **f)** indumenti protettivi.

RIFERIMENTI NORMATIVI:

D.Lgs. 9 aprile 2008 n. 81, Art. 75.

Rischi a cui è esposto il lavoratore:

	Rumore [P3 x E3]= RILEVANTE		Vibrazioni [P3 x E2]= MEDIO		
---	---------------------------------------	---	---------------------------------------	--	--

MACCHINE E ATTREZZI:

- 1) Attrezzi manuali;
- 2) Avvitatore elettrico;
- 3) Scala doppia;
- 4) Trapano elettrico.

Rischi generati dall'uso di macchine e attrezzi:

Punture, tagli, abrasioni; Urti, colpi, impatti, compressioni; Elettrocuzione; Caduta dall'alto; Cesoiamenti, stritolamenti; Movimentazione manuale dei carichi; Inalazione polveri, fibre; Rumore; Vibrazioni.

Installazione di corpi illuminanti (sottofase)

Installazione di corpi illuminanti per interni.

LAVORATORI:

Addetto all'installazione di corpi illuminanti

Misure Preventive e Protettive, aggiuntive a quelle riportate nell'apposito successivo capitolo:

a) DPI: addetto all'installazione di corpi illuminanti;

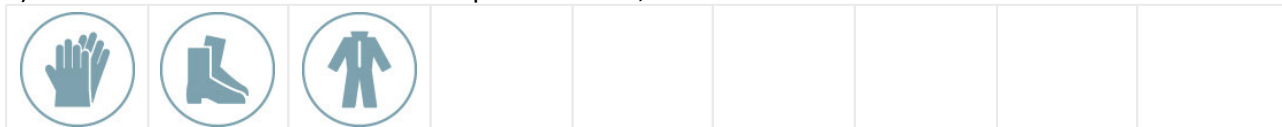

PRESCRIZIONI ORGANIZZATIVE:

Devono essere forniti **a)** guanti; **b)** calzature di sicurezza; **c)** indumenti protettivi.

RIFERIMENTI NORMATIVI:

D.Lgs. 9 aprile 2008 n. 81, Art. 75.

Rischi a cui è esposto il lavoratore:

	Rumore [P3 x E3]= RILEVANTE		Vibrazioni [P3 x E2]= MEDIO					
--	--------------------------------	--	--------------------------------	--	--	--	--	--

MACCHINE E ATTREZZI:

- 1) Attrezzi manuali;
- 2) Avvitatore elettrico;
- 3) Scala doppia;
- 4) Trapano elettrico.

Rischi generati dall'uso di macchine e attrezzi:

Punture, tagli, abrasioni; Urti, colpi, impatti, compressioni; Elettrocuzione; Caduta dall'alto; Cesoiamenti, stritolamenti; Movimentazione manuale dei carichi; Inalazione polveri, fibre; Rumore; Vibrazioni.

Realizzazione di impianto elettrico (sottofase)

Realizzazione di impianto elettrico mediante la posa di tubi corrugati protettivi, il posizionamento del quadro elettrico e delle cassette da incasso, l'infilaggio cavi, il collegamento apparecchi e il cablaggio del quadro elettrico e delle cassette di derivazione.

LAVORATORI:

Addetto alla realizzazione di impianto elettrico

Misure Preventive e Protettive, aggiuntive a quelle riportate nell'apposito successivo capitolo:

a) DPI: addetto alla realizzazione di impianto elettrico;





PRESCRIZIONI ORGANIZZATIVE:

Devono essere forniti: **a)** casco; **b)** otoprotettori; **c)** occhiali protettivi; **d)** guanti; **e)** calzature di sicurezza; **f)** indumenti protettivi.

RIFERIMENTI NORMATIVI:

D.Lgs. 9 aprile 2008 n. 81, Art. 75.

Rischi a cui è esposto il lavoratore:

	Rumore [P3 x E3]= RILEVANTE		Vibrazioni [P3 x E2]= MEDIO		
---	--------------------------------	---	--------------------------------	--	--

MACCHINE E ATTREZZI:

- 1) Attrezzi manuali;
- 2) Avvitatore elettrico;
- 3) Scala doppia;
- 4) Trapano elettrico.

Rischi generati dall'uso di macchine e attrezzi:

Punture, tagli, abrasioni; Urti, colpi, impatti, compressioni; Elettrocuzione; Caduta dall'alto; Cesoiamenti, stritolamenti; Movimentazione manuale dei carichi; Inalazione polveri, fibre; Rumore; Vibrazioni.

Realizzazione di impianto di messa a terra (sottofase)

Realizzazione di impianto di messa a terra.

LAVORATORI:

Addetto alla realizzazione di impianto di messa a terra

Misure Preventive e Protettive, aggiuntive a quelle riportate nell'apposito successivo capitolo:

a) DPI: addetto alla realizzazione di impianto di messa a terra;





PRESCRIZIONI ORGANIZZATIVE:

Devono essere forniti: **a)** casco; **b)** otoprotettori; **c)** occhiali protettivi; **d)** guanti; **e)** calzature di sicurezza; **f)** indumenti protettivi.

RIFERIMENTI NORMATIVI:

D.Lgs. 9 aprile 2008 n. 81, Art. 75.

Rischi a cui è esposto il lavoratore:

	Rumore [P3 x E3]= RILEVANTE		Vibrazioni [P3 x E2]= MEDIO		
---	--------------------------------	---	--------------------------------	--	--

MACCHINE E ATTREZZI:

- 1) Attrezzi manuali;
- 2) Avvitatore elettrico;
- 3) Scala doppia;
- 4) Trapano elettrico.

Rischi generati dall'uso di macchine e attrezzi:

Punture, tagli, abrasioni; Urti, colpi, impatti, compressioni; Elettrocuzione; Caduta dall'alto; Cesoiamenti, stritolamenti; Movimentazione manuale dei carichi; Inalazione polveri, fibre; Rumore; Vibrazioni.

Realizzazione di impianto antenna TV (sottofase)

Realizzazione di impianto antenna TV per la ricezione del segnale del digitale terrestre e/o satellitare.

LAVORATORI:

Addetto alla realizzazione di impianto antenna TV

Misure Preventive e Protettive, aggiuntive a quelle riportate nell'apposito successivo capitolo:

a) DPI: addetto alla realizzazione di impianto antenna TV;



PRESCRIZIONI ORGANIZZATIVE:

Devono essere forniti: **a)** casco; **b)** otoprotettori; **c)** occhiali protettivi; **d)** guanti; **e)** calzature di sicurezza; **f)** indumenti protettivi.

RIFERIMENTI NORMATIVI:

D.Lgs. 9 aprile 2008 n. 81, Art. 75.

Rischi a cui è esposto il lavoratore:

	Caduta dall'alto [P3 x E4]= ALTO		Rumore [P3 x E3]= RILEVANTE		Vibrazioni [P3 x E2]= MEDIO
--	-------------------------------------	--	--------------------------------	--	--------------------------------

MACCHINE E ATTREZZI:

- 1) Attrezzi manuali;
- 2) Avvitatore elettrico;
- 3) Trapano elettrico;
- 4) Scala doppia;
- 5) Ponteggio metallico fisso.

Rischi generati dall'uso di macchine e attrezzi:

Punture, tagli, abrasioni; Urti, colpi, impatti, compressioni; Elettrocuzione; Inalazione polveri, fibre; Rumore; Vibrazioni; Caduta dall'alto; Cesoiamenti, stritolamenti; Movimentazione manuale dei carichi; Caduta di materiale dall'alto o a livello; Scivolamenti, cadute a livello.

Realizzazione di impianto di rete dati (sottofase)

Realizzazione di impianto di ricezione e trasmissione dati tramite installazione di modem (predisposto anche per funzionamento wireless) collegato alla rete telefonica e posa di cablaggio e punti presa, previa realizzazione di canalizzazioni sotto traccia o a vista.

LAVORATORI:

Addetto alla realizzazione di impianto di rete dati

Misure Preventive e Protettive, aggiuntive a quelle riportate nell'apposito successivo capitolo:

a) DPI: addetto alla realizzazione di impianto di rete dati;



PRESCRIZIONI ORGANIZZATIVE:

Devono essere forniti: **a)** casco; **b)** otoprotettori; **c)** occhiali protettivi; **d)** guanti; **e)** calzature di sicurezza; **f)** indumenti protettivi.

RIFERIMENTI NORMATIVI:

D.Lgs. 9 aprile 2008 n. 81, Art. 75.

Rischi a cui è esposto il lavoratore:

	Rumore [P3 x E3]= RILEVANTE		Vibrazioni [P3 x E2]= MEDIO		
--	--------------------------------	--	--------------------------------	--	--

MACCHINE E ATTREZZI:

- 1) Attrezzi manuali;
- 2) Avvitatore elettrico;
- 3) Scala doppia;
- 4) Trapano elettrico.

Rischi generati dall'uso di macchine e attrezzi:

Punture, tagli, abrasioni; Urti, colpi, impatti, compressioni; Elettrocuzione; Caduta dall'alto; Cesoiamenti, stritolamenti; Movimentazione manuale dei carichi; Inalazione polveri, fibre; Rumore; Vibrazioni.

Realizzazione di impianto telefonico (sottofase)

Realizzazione di impianto telefonico.

LAVORATORI:

Addetto alla realizzazione di impianto telefonico

Misure Preventive e Protettive, aggiuntive a quelle riportate nell'apposito successivo capitolo:

a) DPI: addetto alla realizzazione di impianto telefonico;





PRESCRIZIONI ORGANIZZATIVE:

Devono essere forniti: **a)** casco; **b)** otoprotettori; **c)** occhiali protettivi; **d)** guanti; **e)** calzature di sicurezza; **f)** indumenti protettivi.

RIFERIMENTI NORMATIVI:

D.Lgs. 9 aprile 2008 n. 81, Art. 75.

Rischi a cui è esposto il lavoratore:

	Rumore [P3 x E3]= RILEVANTE		Vibrazioni [P3 x E2]= MEDIO		
--	--------------------------------	--	--------------------------------	--	--

MACCHINE E ATTREZZI:

- 1) Attrezzi manuali;
- 2) Avvitatore elettrico;
- 3) Scala doppia;
- 4) Trapano elettrico.

Rischi generati dall'uso di macchine e attrezzi:

Punture, tagli, abrasioni; Urti, colpi, impatti, compressioni; Elettrocuzione; Caduta dall'alto; Cesoiamenti, stritolamenti; Movimentazione manuale dei carichi; Inalazione polveri, fibre; Rumore; Vibrazioni.

Realizzazione di impianto citofonico (sottofase)

Realizzazione di impianto citofonico.

LAVORATORI:

Addetto alla realizzazione di impianto citofonico

Misure Preventive e Protettive, aggiuntive a quelle riportate nell'apposito successivo capitolo:

a) DPI: addetto alla realizzazione di impianto citofonico;





PRESCRIZIONI ORGANIZZATIVE:

Devono essere forniti: **a)** casco; **b)** otoprotettori; **c)** occhiali protettivi; **d)** guanti; **e)** calzature di sicurezza; **f)** indumenti protettivi.

RIFERIMENTI NORMATIVI:

D.Lgs. 9 aprile 2008 n. 81, Art. 75.

Rischi a cui è esposto il lavoratore:

	Rumore [P3 x E3]= RILEVANTE		Vibrazioni [P3 x E2]= MEDIO		
---	--------------------------------	---	--------------------------------	--	--

MACCHINE E ATTREZZI:

- 1) Attrezzi manuali;
- 2) Avvitatore elettrico;
- 3) Scala doppia;
- 4) Trapano elettrico.

Rischi generati dall'uso di macchine e attrezzi:

Punture, tagli, abrasioni; Urti, colpi, impatti, compressioni; Elettrocuzione; Caduta dall'alto; Cesoiamenti, stritolamenti; Movimentazione manuale dei carichi; Inalazione polveri, fibre; Rumore; Vibrazioni.

Impianti idrico-sanitario (fase)

Montaggio di apparecchi igienico sanitari (sottofase)

Montaggio di apparecchi igienico sanitari.

LAVORATORI:

Addetto al montaggio di apparecchi igienico sanitari

Misure Preventive e Protettive, aggiuntive a quelle riportate nell'apposito successivo capitolo:

a) DPI: addetto al montaggio di apparecchi igienico sanitari;



PRESCRIZIONI ORGANIZZATIVE:

Devono essere forniti: **a)** casco; **b)** otoprotettori; **c)** occhiali protettivi; **d)** guanti; **e)** calzature di sicurezza; **f)** indumenti protettivi.

RIFERIMENTI NORMATIVI:

D.Lgs. 9 aprile 2008 n. 81, Art. 75.

Rischi a cui è esposto il lavoratore:

	Rumore		Vibrazioni		
[P3 x E3]= RILEVANTE		[P3 x E2]= MEDIO			

MACCHINE E ATTREZZI:

- 1) Attrezzi manuali;
- 2) Avvitatore elettrico;
- 3) Scala doppia;
- 4) Trapano elettrico.

Rischi generati dall'uso di macchine e attrezzi:

Punture, tagli, abrasioni; Urti, colpi, impatti, compressioni; Elettrocuzione; Caduta dall'alto; Cesoiamenti, stritolamenti; Movimentazione manuale dei carichi; Inalazione polveri, fibre; Rumore; Vibrazioni.

Realizzazione della rete di distribuzione di impianto idrico-sanitario (sottofase)

Realizzazione della rete di distribuzione di impianto idrico-sanitario.

LAVORATORI:

Addetto alla realizzazione della rete di distribuzione di impianto idrico-sanitario

Misure Preventive e Protettive, aggiuntive a quelle riportate nell'apposito successivo capitolo:

a) DPI: addetto alla realizzazione della rete di distribuzione di impianto idrico-sanitario;



PRESCRIZIONI ORGANIZZATIVE:



Devono essere forniti: **a)** casco; **b)** otoprotettori; **c)** occhiali protettivi; **d)** maschera con filtro specifico; **e)** guanti;

f) calzature di sicurezza; g) indumenti protettivi.

RIFERIMENTI NORMATIVI:

D.Lgs. 9 aprile 2008 n. 81, Art. 75.

Rischi a cui è esposto il lavoratore:

	R.O.A. (operazioni di saldatura) [P4 x E4]= ALTO		Rumore [P3 x E3]= RILEVANTE		Vibrazioni [P3 x E2]= MEDIO
---	---	---	--------------------------------	---	--------------------------------

MACCHINE E ATTREZZI:

- 1) Attrezzi manuali;
- 2) Avvitatore elettrico;
- 3) Cannello per saldatura ossiacetilenica;
- 4) Scala doppia;
- 5) Trapano elettrico.

Rischi generati dall'uso di macchine e attrezzi:

Punture, tagli, abrasioni; Urti, colpi, impatti, compressioni; Elettrocuzione; Inalazione fumi, gas, vapori; Incendi, esplosioni; Radiazioni non ionizzanti; Rumore; Caduta dall'alto; Cesoiamenti, stritolamenti; Movimentazione manuale dei carichi; Inalazione polveri, fibre; Vibrazioni.

Impianti termici (fase)

Realizzazione della rete di distribuzione e terminali per impianto termico (sottofase)

Realizzazione della rete di distribuzione e terminali per impianto termico.

LAVORATORI:

Addetto alla realizzazione della rete di distribuzione e terminali per impianto termico

Misure Preventive e Protettive, aggiuntive a quelle riportate nell'apposito successivo capitolo:

a) DPI: addetto alla realizzazione della rete di distribuzione e terminali per impianto termico;





PRESCRIZIONI ORGANIZZATIVE:

Devono essere forniti: **a)** casco; **b)** otoprotettori; **c)** occhiali protettivi; **d)** maschera con filtro specifico; **e)** guanti; **f)** calzature di sicurezza; **g)** indumenti protettivi.

RIFERIMENTI NORMATIVI:

D.Lgs. 9 aprile 2008 n. 81, Art. 75.

Rischi a cui è esposto il lavoratore:

	R.O.A. (operazioni di saldatura) [P4 x E4]= ALTO		Rumore [P3 x E3]= RILEVANTE		Vibrazioni [P3 x E2]= MEDIO
---	---	---	--------------------------------	---	--------------------------------

MACCHINE E ATTREZZI:

- 1) Attrezzi manuali;
- 2) Avvitatore elettrico;
- 3) Cannello per saldatura ossiacetilenica;
- 4) Scala doppia;
- 5) Trapano elettrico.

Rischi generati dall'uso di macchine e attrezzi:

Punture, tagli, abrasioni; Urti, colpi, impatti, compressioni; Elettrocuzione; Inalazione fumi, gas, vapori; Incendi, esplosioni; Radiazioni non ionizzanti; Rumore; Caduta dall'alto; Cesoiamenti, stritolamenti; Movimentazione manuale dei carichi; Inalazione polveri, fibre; Vibrazioni.

Realizzazione della rete di distribuzione e posa impianto termico a pavimento (sottofase)

Realizzazione della rete di distribuzione e posa dell'impianto termico a pavimento.

LAVORATORI:

Adetto alla realizzazione della rete di distribuzione e posa dell'impianto termico a pavimento

Misure Preventive e Protettive, aggiuntive a quelle riportate nell'apposito successivo capitolo:

a) DPI: addetto alla realizzazione della rete di distribuzione e posa dell'impianto termico a pavimento;



PRESCRIZIONI ORGANIZZATIVE:

Devono essere forniti: **a)** casco; **b)** otoprotettori; **c)** occhiali protettivi; **d)** maschera con filtro specifico; **e)** guanti; **f)** calzature di sicurezza; **g)** indumenti protettivi.

RIFERIMENTI NORMATIVI:

D.Lgs. 9 aprile 2008 n. 81, Art. 75.

Rischi a cui è esposto il lavoratore:

	R.O.A. (operazioni di saldatura) [P4 x E4]= ALTO		Rumore [P3 x E3]= RILEVANTE		Vibrazioni [P3 x E2]= MEDIO
--	---	--	--------------------------------	--	--------------------------------

MACCHINE E ATTREZZI:

- 1) Attrezzi manuali;
- 2) Avvitatore elettrico;
- 3) Cannello per saldatura ossiacetilenica;
- 4) Trapano elettrico.

Rischi generati dall'uso di macchine e attrezzi:

Punture, tagli, abrasioni; Urti, colpi, impatti, compressioni; Elettrocuzione; Inalazione fumi, gas, vapori; Incendi, esplosioni; Radiazioni non ionizzanti; Rumore; Inalazione polveri, fibre; Vibrazioni.

Illuminazione esterna (fase)

Posa di pali per pubblica illuminazione (sottofase)

Posa di pali per pubblica illuminazione completo di pozzetto di connessione alla rete elettrica compreso lo scavo e la realizzazione della fondazione.

LAVORATORI:

Adetto alla posa di pali per pubblica illuminazione

Misure Preventive e Protettive, aggiuntive a quelle riportate nell'apposito successivo capitolo:

a) DPI: addetto alla posa di pali per pubblica illuminazione;



PRESCRIZIONI ORGANIZZATIVE:

Devono essere forniti: **a)** casco; **b)** occhiali protettivi; **c)** maschera antipolvere; **d)** guanti; **e)** calzature di sicurezza; **f)** indumenti protettivi; **g)** indumenti ad alta visibilità.

RIFERIMENTI NORMATIVI:

D.Lgs. 9 aprile 2008 n. 81, Art. 75.

Rischi a cui è esposto il lavoratore:

	Investimento, ribaltamento [P3 x E3]= RILEVANTE		Rumore [P1 x E1]= BASSO		
--	--	--	----------------------------	--	--

MACCHINE E ATTREZZI:

- 1) Autocarro;
- 2) Escavatore;

3) Attrezzi manuali.

Rischi generati dall'uso di macchine e attrezzi:

Cesoiamenti, stritolamenti; Getti, schizzi; Inalazione polveri, fibre; Rumore; Incendi, esplosioni; Investimento, ribaltamento; Urti, colpi, impatti, compressioni; Vibrazioni; Elettrocuzione; Scivolamenti, cadute a livello; Punture, tagli, abrasioni.

Montaggio di apparecchi illuminanti a risparmio energetico (sottofase)

Montaggio di apparecchi illuminanti a risparmio energetico (lampade a scarica ad alta intensità, moduli LED ecc...) su pali.

LAVORATORI:

Addetto al montaggio di apparecchi illuminanti a risparmio energetico

Misure Preventive e Protettive, aggiuntive a quelle riportate nell'apposito successivo capitolo:

a) DPI: addetto al montaggio di apparecchi illuminanti a risparmio energetico;



PRESCRIZIONI ORGANIZZATIVE:

Devono essere forniti: **a)** casco; **b)** occhiali protettivi; **c)** guanti; **d)** calzature di sicurezza; **e)** indumenti protettivi.

RIFERIMENTI NORMATIVI:

D.Lgs. 9 aprile 2008 n. 81, Art. 75.

Rischi a cui è esposto il lavoratore:

	Elettrocuzione					
	[P3 x E3]= RILEVANTE					

MACCHINE E ATTREZZI:

- 1) Autocarro con cestello;
- 2) Attrezzi manuali.

Rischi generati dall'uso di macchine e attrezzi:

Caduta dall'alto; Caduta di materiale dall'alto o a livello; Cesoiamenti, stritolamenti; Elettrocuzione; Incendi, esplosioni; Investimento, ribaltamento; Rumore; Vibrazioni; Punture, tagli, abrasioni; Urti, colpi, impatti, compressioni.

IMPIANTI INDUSTRIALI

La Lavorazione è suddivisa nelle seguenti Fasi e Sottofasi:

Opere elettromeccaniche

Installazione apparecchiature e macchinari per opere elettromeccaniche

Installazione di impianto di automazione

Opere elettromeccaniche (fase)

Installazione apparecchiature e macchinari per opere elettromeccaniche (sottofase)

Montaggio ed installazione di apparecchiature (controllo e comando) e macchinari: griglie, trituratori, vagli, selettori ottici, raccoglitori a catena, passerelle, nastri trasportatori, pompe di sollevamento, soffiatori, motori elettrici, generatori di aria compressa, ecc..

LAVORATORI:

Addetto all'installazione macchinari elettromeccanici

Misure Preventive e Protettive, aggiuntive a quelle riportate nell'apposito successivo capitolo:

a) DPI: addetto all'installazione macchinari elettromeccanici;



PRESCRIZIONI ORGANIZZATIVE:

Devono essere forniti: **a)** casco; **b)** otoprotettori; **c)** occhiali protettivi; **d)** guanti; **e)** calzature di sicurezza; **f)** attrezzature anticaduta; **g)** indumenti protettivi.

RIFERIMENTI NORMATIVI:

D.Lgs. 9 aprile 2008 n. 81, Art. 75..

Rischi a cui è esposto il lavoratore:

	Caduta dall'alto [P3 x E4]= ALTO		Caduta di materiale dall'alto o a livello [P2 x E3]= MEDIO		M.M.C. (spinta e traino) [P1 x E1]= BASSO
	Rumore [P3 x E3]= RILEVANTE		Vibrazioni [P3 x E3]= RILEVANTE		

Elettricista

Misure Preventive e Protettive, aggiuntive a quelle riportate nell'apposito successivo capitolo:

a) DPI: elettricista;



PRESCRIZIONI ORGANIZZATIVE:

Devono essere forniti: **a)** casco; **b)** otoprotettori; **c)** occhiali protettivi; **d)** guanti; **e)** calzature di sicurezza; **f)** indumenti protettivi.

RIFERIMENTI NORMATIVI:

D.Lgs. 9 aprile 2008 n. 81, Art. 75.

Rischi a cui è esposto il lavoratore:

	Rumore [P3 x E3]= RILEVANTE		Vibrazioni [P3 x E2]= MEDIO		
--	--------------------------------	--	--------------------------------	--	--

MACCHINE E ATTREZZI:

- 1) Autocarro;
- 2) Autocarro con cestello;
- 3) Autogru;
- 4) Piattaforma sviluppabile;
- 5) Argano a bandiera;
- 6) Argano a cavalletto;
- 7) Avvitatore elettrico;
- 8) Attrezzi manuali;
- 9) Martello demolitore elettrico;
- 10) Ponteggio mobile o trabattello;
- 11) Scala doppia;
- 12) Trapano elettrico.

Rischi generati dall'uso di macchine e attrezzi:

Cesoiamenti, stritolamenti; Getti, schizzi; Inalazione polveri, fibre; Rumore; Incendi, esplosioni; Investimento, ribaltamento; Urti, colpi, impatti, compressioni; Vibrazioni; Caduta dall'alto; Caduta di materiale dall'alto o a livello; Elettrocuzione; Punture, tagli, abrasioni; Scivolamenti, cadute a livello; Rumore; Vibrazioni; Movimentazione manuale dei carichi.

Installazione di impianto di automazione (sottofase)

Installazione, con l'ausilio di utensili elettrici di impianto di automazione.

LAVORATORI:

Addetto all'installazione di impianto di automazione

Misure Preventive e Protettive, aggiuntive a quelle riportate nell'apposito successivo capitolo:

a) DPI: addetto all'installazione di impianto di automazione;

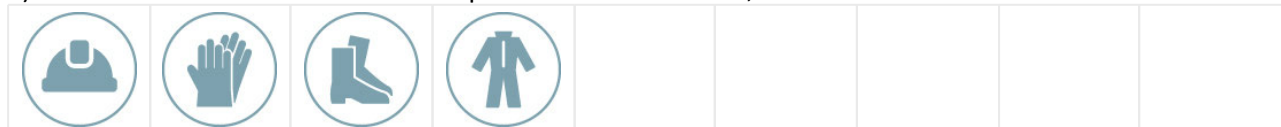





PRESCRIZIONI ORGANIZZATIVE:

Devono essere forniti: **a)** casco; **b)** guanti; **c)** calzature di sicurezza; **d)** indumenti protettivi.

RIFERIMENTI NORMATIVI:

D.Lgs. 9 aprile 2008 n. 81, Art. 75.

Rischi a cui è esposto il lavoratore:

	Punture, tagli, abrasioni [P1 x E1]= BASSO		Urti, colpi, impatti, compressioni [P1 x E1]= BASSO		Rumore [P3 x E3]= RILEVANTE
	Vibrazioni [P3 x E2]= MEDIO				

MACCHINE E ATTREZZI:



















- 1) Piattaforma sviluppabile;
- 2) Attrezzi manuali;
- 3) Avvitatore elettrico;
- 4) Scala doppia;
- 5) Trapano elettrico.

Rischi generati dall'uso di macchine e attrezzi:

Caduta dall'alto; Caduta di materiale dall'alto o a livello; Cesoiamenti, stritolamenti; Elettrocuzione; Incendi, esplosioni; Punture, tagli, abrasioni; Urti, colpi, impatti, compressioni; Movimentazione manuale dei carichi; Inalazione polveri, fibre; Rumore; Vibrazioni.

RISCHI individuati nelle Lavorazioni e relative MISURE PREVENTIVE E PROTETTIVE.

rischi derivanti dalle lavorazioni e dall'uso di macchine ed attrezzi

				
Annegamento negli scavi	Caduta dall'alto	Caduta di materiale dall'alto o a livello	Cancerogeno e mutageno	Chimico
				
Elettrocuzione	Getti, schizzi	Inalazione fumi, gas, vapori	Inalazione polveri, fibre	Investimento, ribaltamento
				
M.M.C. (elevata frequenza)	M.M.C. (sollevamento e trasporto)	M.M.C. (spinta e traino)	Punture, tagli, abrasioni	R.O.A. (operazioni di saldatura)
				
Rumore	Scivolamenti, cadute a livello	Seppellimento, sprofondamento	Urti, colpi, impatti, compressioni	Vibrazioni

RISCHIO: "Annegamento negli scavi"

MISURE PREVENTIVE e PROTETTIVE:

a) **Nelle lavorazioni:** Rinfianco con sabbia eseguito a macchina; Scavo a sezione ristretta; Scavo eseguito a mano;
PRESCRIZIONI ORGANIZZATIVE:

Per eliminare e/o ridurre il rischio di annegamento durante gli scavi in presenza di falda si deve: **1)** programmare le attività di scavo tenendo conto delle variazioni stagionali di presenza dell'acqua; delle prevedibili condizioni atmosferiche (piogge, siccità, ecc.) della zona interessata all'attività; delle variazioni del livello dell'acqua derivanti da qualsiasi altra causa; **2)** prevedere mezzi per la rapida evacuazione; **3)** predisporre idonei DPI per il recupero in acqua (salvagente e giubbetti di salvataggio); **4)** predisporre canalizzazioni o altri sistemi equivalenti per impedire l'allagamento dello scavo; **5)** predisporre l'impiego di adeguati sistemi di captazione preventiva delle acque di falda.



RISCHIO: "Caduta dall'alto"

MISURE PREVENTIVE e PROTETTIVE:

- a) **Nelle lavorazioni:** Montaggio del ponteggio metallico fisso; Montaggio di parapetti provvisori; Smontaggio del ponteggio metallico fisso; Smontaggio di parapetti provvisori; Posa di coprigiunto per pavimentazioni; Applicazione esterna di pannelli o stuoie isolanti in fibre minerali su superfici verticali;

PRESCRIZIONI ORGANIZZATIVE:

Requisiti degli addetti. Il personale addetto al montaggio e smontaggio di ponteggi metallici fissi deve essere in possesso di formazione adeguata e mirata alle operazioni previste, fornito di attrezzi appropriati ed in buono stato di manutenzione.

PRESCRIZIONI ESECUTIVE:

Attrezzatura anticaduta. Il personale addetto al montaggio e smontaggio di ponteggi metallici fissi, ogni qual volta non siano attuabili misure di prevenzione e protezione collettiva, dovrà utilizzare idonei sistemi di protezione anticaduta individuali. In particolare sono da prendere in considerazione specifici sistemi di sicurezza che consentono una maggior mobilità del lavoratore quali: avvolgitori/svolgitori automatici di fune di trattenuta, sistema a guida fissa e ancoraggio scorrevole, altri sistemi analoghi.

- b) **Nelle lavorazioni:** Montaggio della gru a torre; Smontaggio della gru a torre;

PRESCRIZIONI ORGANIZZATIVE:

Requisiti degli addetti. Il personale addetto al montaggio ed alla manutenzione della gru a torre, deve essere in possesso di formazione adeguata e mirata alle operazioni previste, fornito di attrezzi appropriati ed in buono stato di manutenzione.

PRESCRIZIONI ESECUTIVE:

Attrezzatura anticaduta. Il personale addetto al montaggio ed alla manutenzione della gru, ogni qual volta operi al di fuori delle protezioni fisse, dovrà utilizzare idonei sistemi di protezione anticaduta individuali. In particolare sono da prendere in considerazione cinture di sicurezza con bretelle, cosciali e doppia fune di trattenuta (la cui lunghezza non deve superare 1.5 metri).

- c) **Nelle lavorazioni:** Demolizione di strutture in c.a. eseguita con mezzi meccanici;

PRESCRIZIONI ESECUTIVE:

Attrezzature anticaduta. L'utilizzo di attrezzature anticaduta per la demolizione di parti di costruzione come i solai deve essere effettuato determinando accuratamente la collocazione e la tipologia dei punti e/o linee di ancoraggio.

Mezzi meccanici. Le demolizioni con mezzi meccanici sono ammesse solo su parti isolate degli edifici e senza alcun intervento di manodopera sul manufatto compromesso dalla demolizione meccanizzata stessa.

Ponti di servizio. Le demolizioni effettuate con attrezzi manuali, dei muri aventi altezza superiore a 2 metri, devono essere effettuate utilizzando ponti di servizio indipendenti dall'opera da demolire.

- d) **Nelle lavorazioni:** Drenaggio del terreno di scavo; Protezione delle pareti di scavo; Scavo a sezione ristretta; Scavo di sbancamento; Scavo eseguito a mano; Posa di conduttura idrica in materie plastiche; Posa di organi di intercettazione e regolazione; Posa di cavidotto; Posa di conduttura fognaria in conglomerato cementizio (giunto ad incastro); Posa di conduttura fognaria in materie plastiche;

PRESCRIZIONI ESECUTIVE:

Accesso al fondo dello scavo. L'accesso al fondo dello scavo deve avvenire tramite appositi percorsi (scale a mano, scale ricavate nel terreno, rampe di accesso, ecc.). Nel caso si utilizzino scale a mano, devono sporgere a sufficienza oltre il piano di accesso e devono essere fissate stabilmente per impedire slittamenti o sbandamenti.

Accesso al fondo del pozzo di fondazione. L'accesso nei pozzi di fondazione deve essere predisposto con rampe di scale, anche verticali, purché sfalsate tra loro ed intervallate da pianerottoli di riposo posti a distanza non superiore a 4 metri l'uno dall'altro.

Parapetti di trattenuta. Qualora si verificano situazioni che possono comportare la caduta da un piano di lavoro ad un altro posto a quota inferiore, di norma con dislivello maggiore di 2 metri, i lati liberi dello scavo o del rilevato devono essere protetti con appositi parapetti di trattenuta.

Passerelle pedonali o piastre veicolari. Gli attraversamenti devono essere garantiti da passerelle pedonali o piastre veicolari provviste da ambo i lati di parapetti con tavole fermapiede.

Segnalazione e delimitazione del fronte scavo. La zona di avanzamento del fronte scavo deve essere chiaramente segnalata e delimitata e ne deve essere impedito l'accesso al personale non autorizzato.

- e) **Nelle lavorazioni:** Montaggio di strutture verticali in acciaio; Montaggio di strutture orizzontali in acciaio;

PRESCRIZIONI ORGANIZZATIVE:

Preparazione e assemblaggio. Nella fase di preparazione e assemblaggio a terra dei singoli pezzi si deve tenere conto delle misure di sicurezza previste contro il rischio di caduta dall'alto e si devono organizzare gli elementi con le predisposizioni necessarie per la sicurezza di montaggio in quota.

PRESCRIZIONI ESECUTIVE:

Misure di sicurezza. Le misure di sicurezza da adottare, compatibilmente con le norme in vigore, possono consistere sostanzialmente in: a) impiego di opere provvisoriale indipendenti dall'opera in costruzione



ponteggi, ponti mobili, cestelli idraulici su carro; **b)** difese applicate alle strutture a piè d'opera o contestualmente al montaggio quali: balconcini, mensole, parapetti, passerelle; **c)** protezione a piè d'opera delle aperture mediante parapetti o coperture provvisorie; **d)** reti di sicurezza; **e)** difese applicate alle strutture immediatamente dopo il loro montaggio quali reti, posizionate all'interno e/o all'esterno dell'opera in corso di realizzazione, ancorate ai sistemi previsti in fase di progettazione e costruzione della carpenteria; **f)** attrezzature di protezione anticaduta collegate a sistemi di ancoraggio progettati e definiti negli elementi di carpenteria, da adottare in tutte le fasi transitorie di montaggio e di completamento delle protezioni; **g)** scale a mano, scale verticali con gabbia di protezione, scale sviluppabili, castello metallico con rampe di scale prefabbricate, cestelli idraulici su carro, da adottare per l'accesso ai posti di lavoro sopraelevati.

f) Nelle lavorazioni: Montaggio di scala acciaio; Getto in calcestruzzo per le strutture in elevazione; Posa di reti elettrosaldate; Posa di pavimenti su balconi e logge; Montaggio di pluviali e canne di ventilazione; Montaggio di scossaline e canali di gronda; Installazione sistemi di ancoraggio in copertura con accesso da ponteggio; Installazione scala fissa su parete per accesso da esterno alla copertura con ponteggio; Formazione intonaci esterni tradizionali; Rasatura di intonaci esterni; Tinteggiatura di superfici esterne; Montaggio di serramenti esterni; Posa di ringhiere e parapetti; Posa della macchina di condizionamento; Realizzazione di impianto antenna TV;

PRESCRIZIONI ESECUTIVE:

Attrezzatura anticaduta. Il personale addetto a lavori in quota, ogni qual volta non siano attuabili misure di prevenzione e protezione collettiva, dovrà utilizzare idonei sistemi di protezione anticaduta individuali. In particolare sono da prendere in considerazione specifici sistemi di sicurezza che consentono una maggior mobilità del lavoratore quali: avvolgitori/svolgitori automatici di fune di trattenuta, sistema a guida fissa e ancoraggio scorrevole, altri sistemi analoghi.

g) Nelle lavorazioni: Realizzazione di solaio in c.a. in opera o prefabbricato; Lavorazione e posa ferri di armatura per solaio in c.a. o prefabbricato; Lavorazione e posa ferri di armatura per le strutture in elevazione; Realizzazione della carpenteria per le strutture in elevazione;

PRESCRIZIONI ESECUTIVE:

Parapetti di trattenuta. Qualora si verificano situazioni che possono comportare la caduta da un piano di lavoro ad un altro posto a quota inferiore, di norma con dislivello maggiore di 2 metri, i lati liberi di travi, impalcature, piattaforme, ripiani, balconi, passerelle e luoghi di lavoro o di passaggio sopraelevato devono essere protetti con appositi parapetti di trattenuta.

Realizzazione dei pilastri. Prima della realizzazione dei pilastri lungo il bordo della costruzione si deve procedere alla realizzazione del ponteggio perimetrale munito di parapetto verso la parte esterna; in mancanza di ponti normali con montanti deve essere sistemato, in corrispondenza del piano raggiunto, un regolare ponte di sicurezza a sbalzo con larghezza utile di almeno 1,2 metri. Per la realizzazione dei pilastri è necessario servirsi degli appositi trabattelli.

Realizzazione dei solai. Durante la formazione dei solai si deve procedere ad eseguire le operazioni di carpenteria operando il più possibile dal solaio sottostante, con l'ausilio di scale, trabattelli, ponti mobili, ponti su cavalletti, ponti a telaio. Quando per il completamento delle operazioni si rende necessario accedere al piano di carpenteria prima che quest'ultimo sia completo di impalcato e quando si rende necessario operare al di sopra di strutture reticolari (travetti) per l'appoggio dei laterizi è necessario ricorrere all'impiego di sottopalchi o reti di sicurezza.

Vani liberi e rampe scale. I vani liberi all'interno della struttura devono essere coperti con materiale pedonabile o protetti su tutti i lati liberi con solido parapetto; anche le rampe delle scale in costruzione devono essere munite di parapetto.

h) Nelle lavorazioni: Montaggio di tegole prefabbricate in c.a. per coperture; Montaggio di pilastri prefabbricati in c.a.; Montaggio di travi prefabbricate in c.a.; Montaggio di pannelli verticali prefabbricati in c.a.; Montaggio di chiusure perimetrali con pannelli prefabbricati in c.a.;

PRESCRIZIONI ORGANIZZATIVE:

Istruzioni del fornitore. Le misure di sicurezza adottate contro il rischio di caduta dall'alto devono essere identificate tenendo conto delle istruzioni formulate dal fornitore dei prefabbricati. Tali istruzioni dovranno essere compatibili con le predisposizioni costruttive adottate in fase di progettazione e costruzione.

PRESCRIZIONI ESECUTIVE:

Misure di sicurezza. Le misure di sicurezza da adottare, compatibilmente con le norme in vigore, possono consistere sostanzialmente in: **a)** impiego di opere provvisorie indipendenti dall'opera in costruzione quali: impalcature, ponteggi, ponti mobili, cestelli idraulici su carro; **b)** difese applicate alle strutture prefabbricate a piè d'opera quali: balconcini, mensole, parapetti, passerelle; **c)** protezione a piè d'opera delle aperture mediante parapetti o coperture provvisorie; **d)** reti di sicurezza; **e)** difese applicate alle strutture prefabbricate immediatamente dopo il loro montaggio; **f)** attrezzature di protezione anticaduta collegate a sistemi di ancoraggio progettati e definiti negli elementi prefabbricati, da adottare in assenza delle protezioni di cui sopra e fino alla loro completa installazione; **g)** scale a mano, scale verticali con gabbia di protezione, scale sviluppabili, castello metallico con rampe di scale prefabbricate, cestelli idraulici su carro, da adottare per l'accesso ai posti di lavoro sopraelevati.

i) Nelle lavorazioni: Perforazioni per pali trivellati; Posa ferri di armatura per pali trivellati; Getto di calcestruzzo

per pali trivellati;

PRESCRIZIONI ESECUTIVE:

Parapetti di trattenuta. Lo scavo deve essere tenuto circoscritto da un parapetto, atto ad impedire la caduta dentro lo scavo durante le operazioni a bordo scavo (misura della profondità, controllo delle pareti, ecc). Il parapetto dovrà essere mantenuto in opera a partire da quando lo scavo supera i 2 metri di profondità e fino al completamento del palo.

Attrezzatura anticaduta. Il personale addetto a lavori di fondazioni speciali, ogni qual volta non siano attuabili misure di prevenzione e protezione collettiva, dovrà utilizzare idonei sistemi di protezione anticaduta individuali.

j) **Nelle lavorazioni:** Realizzazione di canna fumaria in acciaio; Realizzazione di comignolo prefabbricato; Impermeabilizzazione di coperture; Applicazione esterna di pannelli isolanti in materiali polimerici su coperture orizzontali e inclinate; Montaggio di copertura in lastre traslucide; Posa di pavimenti su coperture piane; Formazione di massetto per coperture;

PRESCRIZIONI ORGANIZZATIVE:

Resistenza della copertura. Prima di procedere alla esecuzione di lavori su tetti, lucernari, coperture simili, deve essere accertato che questi abbiano resistenza sufficiente per sostenere il peso degli operai e dei materiali di impiego. Nel caso in cui sia dubbia tale resistenza, devono essere adottati i necessari apprestamenti atti a garantire la incolumità delle persone addette, disponendo a seconda dei casi, tavole sopra le orditure, sottopalchi e facendo uso di cinture di sicurezza.

PRESCRIZIONI ESECUTIVE:

Attrezzatura anticaduta. Il personale addetto a lavori in copertura, ogni qual volta non siano attuabili misure di prevenzione e protezione collettiva, dovrà utilizzare idonei sistemi di protezione anticaduta individuali. In particolare sono da prendere in considerazione specifici sistemi di sicurezza che consentono una maggior mobilità del lavoratore quali: avvolgitori/svolgitori automatici di fune di trattenuta, sistema a guida fissa e ancoraggio scorrevole, altri sistemi analoghi.

Protezione perimetrale. Prima dell'inizio dei lavori in copertura è necessario verificare la presenza o approntare una protezione perimetrale lungo tutto il contorno libero della superficie interessata.

RISCHIO: "Caduta di materiale dall'alto o a livello"

MISURE PREVENTIVE e PROTETTIVE:

a) **Nelle lavorazioni:** Allestimento di depositi, zone per lo stoccaggio dei materiali e per gli impianti fissi; Allestimento di servizi igienico-assistenziali del cantiere; Allestimento di servizi sanitari del cantiere; Realizzazione di passerella per attraversamento di scavi o spazi affacciati sul vuoto; Realizzazione di tettoia in legno a protezione delle postazioni di lavoro; Smobilizzo del cantiere; Posa di conduttura idrica in materie plastiche; Posa di organi di intercettazione e regolazione; Posa di conduttura fognaria in conglomerato cementizio (giunto ad incastro); Posa di conduttura fognaria in materie plastiche; Realizzazione di impianto di sollevamento fognario (elettropompa sommergibile); Pozzetti di ispezione e opere d'arte; Posa di vasca prefabbricata; Realizzazione di impianto di sollevamento; Montaggio di strutture verticali in acciaio; Montaggio di strutture orizzontali in acciaio; Montaggio di scala acciaio; Realizzazione di solaio in c.a. in opera o prefabbricato; Lavorazione e posa ferri di armatura per solaio in c.a. o prefabbricato; Lavorazione e posa ferri di armatura per le strutture in elevazione; Posa di reti elettrosaldate; Realizzazione della carpenteria per le strutture in elevazione; Montaggio di tegoli prefabbricati in c.a. per coperture; Montaggio di pilastri prefabbricati in c.a.; Montaggio di travi prefabbricate in c.a.; Montaggio di pannelli verticali prefabbricati in c.a.; Montaggio di chiusure perimetrali con pannelli prefabbricati in c.a.; Posa ferri di armatura per pali trivellati; Realizzazione di canna fumaria in acciaio; Realizzazione di comignolo prefabbricato; Impermeabilizzazione di coperture; Applicazione esterna di pannelli isolanti in materiali polimerici su coperture orizzontali e inclinate; Montaggio di copertura in lastre traslucide; Posa di pavimenti su balconi e logge; Posa di pavimenti su coperture piane; Posa di coprigiunto per pavimentazioni; Formazione di massetto per coperture; Montaggio di pluviali e canne di ventilazione; Montaggio di scossaline e canali di gronda; Installazione sistemi di ancoraggio in copertura con accesso da ponteggio; Installazione scala fissa su parete per accesso da esterno alla copertura con ponteggio; Formazione intonaci esterni tradizionali; Rasatura di intonaci esterni; Applicazione esterna di pannelli o stuoie isolanti in fibre minerali su superfici verticali; Tinteggiatura di superfici esterne; Montaggio di serramenti esterni; Posa di ringhiere e parapetti; Formazione intonaci interni (tradizionali); Rasatura di intonaci interni; Formazione di massetto per pavimenti interni; Realizzazione di contropareti e controsoffitti; Realizzazione di pareti divisorie interne in cartongesso; Posa di pavimenti per interni in ceramica; Tinteggiatura di superfici interne; Posa di rivestimenti interni in ceramica; Posa in opera di soglie, pedate, alzate in marmo; Montaggio di porte interne; Montaggio di serramenti interni; Posa di controtelai per serramenti interni; Posa della macchina di condizionamento;



PRESCRIZIONI ESECUTIVE:

Imbracatura dei carichi. Gli addetti all'imbracatura devono seguire le seguenti indicazioni: **a)** verificare che il carico sia stato imbracato correttamente; **b)** accompagnare inizialmente il carico fuori dalla zona di interferenza con attrezzature, ostacoli o materiali eventualmente presenti; **c)** allontanarsi dalla traiettoria del carico durante la fase di sollevamento; **d)** non sostare in attesa sotto la traiettoria del carico; **e)** avvicinarsi al carico in arrivo per pilotarlo fuori dalla zona di interferenza con eventuali ostacoli presenti; **f)** accertarsi della stabilità del carico prima di sganciarlo; **g)** accompagnare il gancio fuori dalla zona impegnata da attrezzature o materiali durante la manovra di richiamo.

b) Nelle lavorazioni: Posa di cavidotto; Posa di cavi in fibra ottica;

PRESCRIZIONI ESECUTIVE:

Parapetti arretrati. I parapetti del ciglio superiore degli scavi devono risultare convenientemente arretrati e/o provvisti di tavola fermapiede anche al fine di evitare la caduta di materiali a ridosso dei posti di lavoro a fondo scavo.

c) Nelle lavorazioni: Applicazione di paraspigoli per interni;

PRESCRIZIONI ESECUTIVE:

Custodia dell'utensile. Non lasciare mai l'utensile in luoghi non sicuri, da cui potrebbe facilmente cadere. In particolare, durante il lavoro su postazioni sopraelevate, come scale, ponteggi, ecc., gli utensili devono essere tenuti entro apposite guaine o assicurati in modo da impedirne la caduta, nel tempo in cui non sono adoperati.

RISCHIO: Cancerogeno e mutageno

MISURE PREVENTIVE e PROTETTIVE:

a) Nelle lavorazioni: Formazione di manto di usura e collegamento;

MISURE TECNICHE E ORGANIZZATIVE:

Misure tecniche, organizzative e procedurali. Al fine di evitare ogni esposizione ad agenti cancerogeni e/o mutageni devono essere adottate le seguenti misure: **a)** i metodi e le procedure di lavoro devono essere progettate in maniera adeguata, ovvero in modo che nelle varie operazioni lavorative siano impiegati quantitativi di agenti cancerogeni o mutageni non superiori alle necessità della lavorazione; **b)** i metodi e le procedure di lavoro devono essere progettate in maniera adeguata, ovvero in modo che nelle varie operazioni lavorative gli agenti cancerogeni e mutageni in attesa di impiego, in forma fisica tale da causare rischio di introduzione, non siano accumulati sul luogo di lavoro in quantità superiori alle necessità della lavorazione stessa; **c)** il numero di lavoratori presenti durante l'attività specifica, o che possono essere esposti ad agenti cancerogeni o mutageni, deve essere quello minimo in funzione della necessità della lavorazione; **d)** le lavorazioni che possono esporre ad agenti cancerogeni o mutageni devono essere effettuate in aree predeterminate, isolate e accessibili soltanto dai lavoratori che devono recarsi per motivi connessi alla loro mansione o con la loro funzione; **e)** le lavorazioni che possono esporre ad agenti cancerogeni o mutageni effettuate in aree predeterminate devono essere indicate con adeguati segnali di avvertimento e di sicurezza; **f)** le lavorazioni che possono esporre ad agenti cancerogeni o mutageni, per cui sono previsti mezzi per evitarne o limitarne la dispersione nell'aria, devono essere soggette a misurazioni per la verifica dell'efficacia delle misure adottate e per individuare precocemente le esposizioni anomale causate da un evento non prevedibile o da un incidente, con metodi di campionatura e di misurazione conformi alle indicazioni dell'allegato XLI del D.Lgs. 81/2008; **g)** i locali, le attrezzature e gli impianti destinati o utilizzati in lavorazioni che possono esporre ad agenti cancerogeni o mutageni devono essere regolarmente e sistematicamente puliti; **h)** l'attività lavorativa specifica deve essere progettata e organizzata in modo da garantire con metodi di lavoro appropriati la gestione della conservazione, della manipolazione del trasporto sul luogo di lavoro di agenti cancerogeni o mutageni; **i)** l'attività lavorativa specifica deve essere progettata e organizzata in modo da garantire con metodi di lavoro appropriati la gestione della raccolta e l'immagazzinamento degli scarti e dei residui delle lavorazioni contenenti agenti cancerogeni o mutageni; **j)** i contenitori per la raccolta e l'immagazzinamento degli scarti e dei residui delle lavorazioni contenenti agenti cancerogeni o mutageni devono essere a chiusura ermetica e etichettati in modo chiaro, netto e visibile.

Misure igieniche. Devono essere assicurate le seguenti misure igieniche: **a)** i lavoratori devono disporre di servizi sanitari adeguati, provvisti di docce con acqua calda e fredda, nonché, di lavaggi oculari e antisettici per la pelle; **b)** i lavoratori devono avere in dotazione idonei indumenti protettivi, o altri indumenti, che devono essere riposti in posti separati dagli abiti civili; **c)** i dispositivi di protezione individuali devono essere custoditi in luoghi ben determinati e devono essere controllati, disinfettati e ben puliti dopo ogni utilizzazione; **d)** nelle lavorazioni, che possono esporre ad agenti biologici, devono essere indicati con adeguati segnali di avvertimento e di sicurezza i divieto di fumo, di assunzione di bevande o cibi, di utilizzare pipette a bocca e applicare cosmetici.



RISCHIO: Chimico

MISURE PREVENTIVE e PROTETTIVE:

- a) **Nelle lavorazioni:** Realizzazione di segnaletica orizzontale; Montaggio di scala acciaio; Realizzazione di solaio in c.a. in opera o prefabbricato; Getto in calcestruzzo per le strutture in elevazione; Realizzazione della carpenteria per le strutture in elevazione; Realizzazione della carpenteria per le strutture in fondazione; Getto in calcestruzzo per le strutture in fondazione; Getto di calcestruzzo per pali trivellati; Posa di pavimenti su balconi e logge; Posa di pavimenti su coperture piane; Formazione di massetto per coperture; Installazione sistemi di ancoraggio in copertura con accesso da ponteggio; Installazione scala fissa su parete per accesso da esterno alla copertura con ponteggio; Formazione intonaci esterni tradizionali; Rasatura di intonaci esterni; Tinteggiatura di superfici esterne; Impermeabilizzazione di pareti controterra; Getto in calcestruzzo per pavimentazione industriale; Formazione intonaci interni (tradizionali); Rasatura di intonaci interni; Formazione di massetto per pavimenti interni; Posa di pavimenti per interni in ceramica; Tinteggiatura di superfici interne; Posa di rivestimenti interni in ceramica; Posa in opera di soglie, pedate, alzate in marmo; Esecuzione di tracce eseguite con attrezzi meccanici;



MISURE TECNICHE E ORGANIZZATIVE:

Misure generali. A seguito di valutazione dei rischi, al fine di eliminare o, comunque ridurre al minimo, i rischi derivanti da agenti chimici pericolosi, devono essere adottate adeguate misure generali di protezione e prevenzione:

a) la progettazione e l'organizzazione dei sistemi di lavorazione sul luogo di lavoro deve essere effettuata nel rispetto delle condizioni di salute e sicurezza dei lavoratori; b) le attrezzature di lavoro fornite devono essere idonee per l'attività specifica e mantenute adeguatamente; c) il numero di lavoratori presenti durante l'attività specifica deve essere quello minimo in funzione della necessità della lavorazione; d) la durata e l'intensità dell'esposizione ad agenti chimici pericolosi deve essere ridotta al minimo; e) devono essere fornite indicazioni in merito alle misure igieniche da rispettare per il mantenimento delle condizioni di salute e sicurezza dei lavoratori; f) le quantità di agenti presenti sul posto di lavoro, devono essere ridotte al minimo, in funzione delle necessità di lavorazione; g) devono essere adottati metodi di lavoro appropriati comprese le disposizioni che garantiscono la sicurezza nella manipolazione, nell'immagazzinamento e nel trasporto sul luogo di lavoro di agenti chimici pericolosi e dei rifiuti che contengono detti agenti.

RISCHIO: "Elettrocuzione"

MISURE PREVENTIVE e PROTETTIVE:

- a) **Nelle lavorazioni:** Realizzazione di impianto di messa a terra del cantiere; Realizzazione di impianto di protezione da scariche atmosferiche del cantiere; Realizzazione di impianto elettrico del cantiere; Montaggio di apparecchi illuminanti a risparmio energetico;



PRESCRIZIONI ORGANIZZATIVE:

Soggetti abilitati. I lavori su impianti o apparecchiature elettriche devono essere effettuati solo da imprese singole o associate (elettricisti) abilitate che dovranno rilasciare, prima della messa in esercizio dell'impianto, la "dichiarazione di conformità".

RIFERIMENTI NORMATIVI:

D.lgs. 9 aprile 2008 n. 81, Art. 82; D.M. 22 gennaio 2008 n.37.

- b) **Nelle lavorazioni:** Realizzazione di barriera in legno per la messa in sicurezza di linee elettriche;

PRESCRIZIONI ORGANIZZATIVE:

Ricognizione dei luoghi. Prima di iniziare le attività deve essere effettuata una ricognizione dei luoghi di lavoro al fine di individuare l'eventuale esistenza di linee elettriche aeree, interrate o sotto traccia, e stabilire le idonee precauzioni per evitare possibili contatti diretti o indiretti con elementi in tensione.

Precauzioni. Quando occorre effettuare lavori non elettrici in prossimità di linee elettriche o di impianti elettrici con parti attive non protette o che per circostanze particolari si debbano ritenere non sufficientemente protette, ferme restando le norme di buona tecnica, si deve rispettare almeno una delle seguenti precauzioni: a) mettere fuori tensione ed in sicurezza le parti attive per tutta la durata dei lavori; b) posizionare ostacoli rigidi che impediscano l'avvicinamento alle parti attive; c) tenere in permanenza, persone, macchine operatrici, apparecchi di sollevamento, ponteggi ed ogni altra attrezzatura a distanza di sicurezza.

PRESCRIZIONI ESECUTIVE:

Segnalazione in superficie. I percorsi e la profondità delle linee interrate o in cunicolo in tensione devono essere rilevati e segnalati in superficie quando interessano direttamente la zona di lavoro.

Distanza di sicurezza. La distanza di sicurezza deve essere tale che non possano avvenire contatti diretti o scariche

pericolose per le persone tenendo conto del tipo di lavoro, delle attrezzature usate e delle tensioni presenti e comunque la distanza di sicurezza non deve essere inferiore ai seguenti limiti: **a)** 3 metri, per tensioni fino a 1 kV; **b)** 3.5 metri, per tensioni superiori a 1 kV fino a 30 kV; **c)** 5 metri, per tensioni superiori a 30 kV fino a 132 kV; **d)** 7 metri, per tensioni superiori a 132 kV.

RISCHIO: "Getti, schizzi"

MISURE PREVENTIVE e PROTETTIVE:

- a) **Nelle lavorazioni:** Getto in calcestruzzo per le strutture in elevazione; Getto in calcestruzzo per le strutture in fondazione; Getto di calcestruzzo per pali trivellati; Getto in calcestruzzo per pavimentazione industriale;

PRESCRIZIONI ORGANIZZATIVE:

Operazioni di getto. Durante lo scarico dell'impasto l'altezza della benna o del tubo di getto (nel caso di getto con pompa) deve essere ridotta al minimo.



RISCHIO: "Inalazione fumi, gas, vapori"

MISURE PREVENTIVE e PROTETTIVE:

- a) **Nelle lavorazioni:** Formazione di manto di usura e collegamento;

PRESCRIZIONI ESECUTIVE:

Posizione dei lavoratori. Durante le operazioni di stesura del conglomerato bituminoso i lavoratori devono posizionarsi sopravvento rispetto alla stesa del materiale caldo.



RISCHIO: "Inalazione polveri, fibre"

MISURE PREVENTIVE e PROTETTIVE:

- a) **Nelle lavorazioni:** Demolizione di strutture in c.a. eseguita con mezzi meccanici;

PRESCRIZIONI ESECUTIVE:

Irrorazione delle superfici. Durante i lavori di demolizione si deve provvedere a ridurre il sollevamento della polvere, irrorando con acqua le murature ed i materiali di risulta e curando che lo stoccaggio e l'evacuazione dei detriti e delle macerie avvengano correttamente.



RISCHIO: "Investimento, ribaltamento"

MISURE PREVENTIVE e PROTETTIVE:

- a) **Nelle lavorazioni:** Scavo di pulizia generale dell'area del cantiere; Realizzazione della viabilità di cantiere; Rinterro di scavo eseguito a macchina; Rinfianco con sabbia eseguito a macchina; Scavo a sezione ristretta; Scavo di sbancamento; Risezionamento del profilo del terreno; Formazione di fondazione stradale;

PRESCRIZIONI ESECUTIVE:

Presenza di manodopera. Nei lavori di scavo con mezzi meccanici non devono essere eseguiti altri lavori che comportano la presenza di manodopera nel campo di azione dell'escavatore.

RIFERIMENTI NORMATIVI:

D.Lgs. 9 aprile 2008 n. 81, Art. 118.

- b) **Nelle lavorazioni:** Taglio di alberi ed estirpazione delle ceppaie;

PRESCRIZIONI ESECUTIVE:

Individuazione della zona di abbattimento. Al fine di stabilire l'ampiezza della zona di abbattimento (cioè la zona di caduta della pianta e/o dei rami) e della zona di pericolo, l'addetto all'abbattimento prima di effettuare il taglio valuta le caratteristiche costitutive della pianta in relazione alle caratteristiche del terreno (pendenza, ostacoli, copertura vegetale).



Segnalazione della zona di abbattimento. Tutti i lavoratori che lavorano nelle vicinanze sono avvisati a voce, o con altri sistemi, in modo che questi sospendano le operazioni fino a che la pianta non sia caduta a terra e non sia cessato il pericolo. La zona di pericolo e di abbattimento è sorvegliata o segnalata in modo tale da evitare che qualcuno si trovi in dette aree.

c) Nelle lavorazioni: Pulizia generale dell'area di cantiere; Asportazione di strato di usura e collegamento; Taglio di asfalto di carreggiata stradale; Rimozione di cordoli, zanelle e opere d'arte; Formazione di manto di usura e collegamento; Posa di segnaletica verticale; Realizzazione di segnaletica orizzontale; Posa di pali per pubblica illuminazione;

PRESCRIZIONI ORGANIZZATIVE:

Precauzioni in presenza di traffico veicolare. Nelle attività lavorative in presenza di traffico veicolare devono essere rispettate le seguenti precauzioni: **a)** le operazioni di posa e di rimozione dei coni e dei delineatori flessibili, e il tracciamento della segnaletica orizzontale, le operazioni di installazione della segnaletica, così come le fasi di rimozione, sono precedute e supportate da addetti, muniti di bandierina arancio fluorescente, preposti a preavvisare all'utenza la presenza di uomini e veicoli sulla carreggiata; **b)** la composizione minima delle squadre deve essere determinata in funzione della tipologia di intervento, della categoria di strada, del sistema segnaletico da realizzare e dalle condizioni atmosferiche e di visibilità. La squadra dovrà essere composta da operatori che abbiano esperienza nel campo delle attività che prevedono interventi in presenza di traffico veicolare nella categoria di strada interessata dagli interventi. Tutti gli operatori devono aver completato il percorso formativo previsto dalla normativa vigente. Nel caso di squadra composta da due persone, un operatore deve avere esperienza nel campo delle attività che prevedono interventi in presenza di traffico veicolare, nella categoria di strada interessata dagli interventi. Tutti gli operatori impiegati in interventi su strade di categoria A, B, C, e D, devono obbligatoriamente usare indumenti ad alta visibilità in classe 3; **c)** in caso di nebbia, di precipitazioni nevose o, comunque, condizioni che possano limitare notevolmente la visibilità o le caratteristiche di aderenza della pavimentazione, non è consentito effettuare operazioni che comportino l'esposizione al traffico di operatori e di veicoli nonché l'installazione di cantieri stradali e relativa segnaletica di preavviso e di delimitazione. Nei casi in cui le condizioni negative dovessero sopraggiungere successivamente all'inizio delle attività, queste sono immediatamente sospese con conseguente rimozione di ogni e qualsiasi sbarramento di cantiere e della relativa segnaletica (sempre che lo smantellamento del cantiere e la rimozione della segnaletica non costituisca un pericolo più grave per i lavoratori e l'utenza stradale). Nei casi di interventi di emergenza e di lavori aventi carattere di indifferibilità (incidenti, calamità, attuazione dei piani per la gestione delle operazioni invernali, ecc.), nonostante le condizioni avverse, vanno comunque effettuate operazioni che comportino l'esposizione al traffico di operatori, ma con l'obbligo di utilizzo di un moviere; **d)** la gestione operativa degli interventi, consistente nella guida e nel controllo dell'esecuzione delle operazioni, deve essere effettuata da un preposto adeguatamente formato. La gestione operativa può anche essere effettuata da un responsabile non presente nella zona di intervento tramite centro radio o sala operativa.

Presegnalazione di inizio intervento. L'inizio dell'intervento deve essere sempre opportunamente presegnalato. In relazione al tipo di intervento ed alla categoria di strada, deve essere individuata la tipologia di presegnalazione più adeguata (ad esempio, sbandieramento con uno o più operatori, moviere meccanico, pannelli a messaggio variabile, pittogrammi, strumenti diretti di segnalazione all'utenza tramite tecnologia innovativa oppure una combinazione di questi), al fine di: preavvisare l'utenza della presenza di lavoratori; indurre una maggiore prudenza; consentire una regolare manovra di rallentamento della velocità dei veicoli sopraggiungenti. In caso di presegnalazione di inizio intervento tramite sbandieramento devono essere rispettate le seguenti precauzioni: **a)** nella scelta del punto di inizio dell'attività di sbandieramento devono essere privilegiati i tratti in rettilineo e devono essere evitati stazionamenti in curva, immediatamente prima e dopo una galleria e all'interno di una galleria quando lo sbandieramento viene eseguito per presegnalare all'utenza la posa di segnaletica stradale; **b)** al fine di consentire un graduale rallentamento è opportuno che la segnalazione avvenga a debita distanza dalla zona dove inizia l'interferenza con il normale transito veicolare, comunque nel punto che assicura maggiore visibilità e maggiori possibilità di fuga in caso di pericolo; **c)** nel caso le attività si protraggano nel tempo, per evitare pericolosi abbassamenti del livello di attenzione, gli sbandieratori devono essere avvicinati nei compiti da altri operatori; **d)** tutte le volte che non è possibile la gestione degli interventi a vista, gli operatori impegnati nelle operazioni di sbandieramento si tengono in contatto, tra di loro o con il preposto, mediante l'utilizzo di idonei sistemi di comunicazione di cui devono essere dotati; **e)** in presenza di particolari caratteristiche planimetriche della tratta interessata (ad esempio, gallerie, serie di curve, svincoli, ecc.), lo sbandieramento può comprendere anche più di un operatore.

Regolamentazione del traffico. Per la regolamentazione del senso unico alternato, quando non sono utilizzati sistemi semaforici temporizzati, i movieri devono rispettare le seguenti precauzioni: **a)** i movieri si devono posizionare in posizione anticipata rispetto al raccordo obliquo ed in particolare, per le strade tipo "C" ed "F" extraurbane, dopo il segnale di "strettoia", avendo costantemente cura di esporsi il meno possibile al traffico veicolare; **b)** nel caso in cui queste attività si protraggano nel tempo, per evitare pericolosi abbassamenti del livello di attenzione, i movieri devono essere avvicinati nei compiti da altri operatori; **c)** tutte le volte che non è possibile la gestione degli interventi a vista, gli operatori impegnati come movieri si tengono in contatto tra di loro o con il preposto, mediante l'utilizzo di idonei sistemi di comunicazione di cui devono essere dotati; **d)** le fermate dei veicoli in transito con movieri, sono comunque effettuate adottando le dovute cautele per evitare i rischi conseguenti al formarsi di code.

PRESCRIZIONI ESECUTIVE:

Istruzioni per gli addetti. Per l'esecuzione in sicurezza delle attività di sbandieramento gli operatori devono: **a)** scendere dal veicolo dal lato non esposto al traffico veicolare; **b)** iniziare subito la segnalazione di sbandieramento facendo oscillare lentamente la bandiera orizzontalmente, posizionata all'altezza della cintola, senza movimenti improvvisi, con cadenza regolare, stando sempre rivolti verso il traffico, in modo da permettere all'utente in transito di percepire l'attività in corso ed effettuare una regolare e non improvvisa manovra di rallentamento; **c)** camminare sulla banchina o sulla corsia di emergenza fino a portarsi in posizione sufficientemente anticipata rispetto al punto di intervento in modo da consentire agli utenti un ottimale rallentamento; **d)** segnalare con lo sbandieramento fino a che non siano cessate le esigenze di presegnalazione; **e)** la presegnalazione deve durare il minor tempo possibile ed i lavoratori che la eseguono si devono portare, appena possibile, a valle della segnaletica installata o comunque al di fuori di zone direttamente esposte al traffico veicolare; **f)** utilizzare dispositivi luminosi o analoghi dispositivi se l'attività viene svolta in ore notturne.

RIFERIMENTI NORMATIVI:

D.l. 22 gennaio 2019, Allegato I; D.l. 22 gennaio 2019, Allegato II.

RISCHIO: M.M.C. (elevata frequenza)

MISURE PREVENTIVE e PROTETTIVE:

- a) Nelle lavorazioni:** Posa di pavimenti su balconi e logge; Posa di pavimenti su coperture piane; Formazione intonaci esterni tradizionali; Rasatura di intonaci esterni; Tinteggiatura di superfici esterne; Formazione intonaci interni (tradizionali); Rasatura di intonaci interni; Posa di pavimenti per interni in ceramica; Tinteggiatura di superfici interne;



MISURE TECNICHE E ORGANIZZATIVE:

Organizzazione del lavoro. Le attività lavorative devono essere organizzate tenuto conto delle seguenti indicazioni: i compiti dovranno essere tali da evitare prolungate sequenze di movimenti ripetitivi degli arti superiori (spalle, braccia, polsi e mani).

RISCHIO: M.M.C. (sollevamento e trasporto)

MISURE PREVENTIVE e PROTETTIVE:

- a) Nelle lavorazioni:** Scavo di pulizia generale dell'area del cantiere; Realizzazione della recinzione e degli accessi al cantiere; Realizzazione della viabilità di cantiere; Realizzazione di schermatura di cantiere antirumore e antipolvere; Montaggio del ponteggio metallico fisso; Montaggio di parapetti provvisori; Smontaggio del ponteggio metallico fisso; Smontaggio di parapetti provvisori; Demolizione di strutture in c.a. eseguita con mezzi meccanici; Rimozione di recinzioni e cancelli; Drenaggio del terreno di scavo; Scavo eseguito a mano; Pozzetti di ispezione e opere d'arte; Posa di geotessili; Cordoli, zanelle e opere d'arte; Montaggio di strutture verticali in acciaio; Montaggio di strutture orizzontali in acciaio; Perforazioni per pali trivellati; Montaggio di serramenti esterni; Montaggio di porte per esterni; Posa di recinzioni e cancellate; Getto in calcestruzzo per pavimentazione industriale; Realizzazione di contropareti e controsoffitti; Realizzazione di pareti divisorie interne in cartongesso; Posa in opera di soglie, pedate, alzate in marmo; Montaggio di porte interne; Montaggio di serramenti interni; Posa di controtelai per serramenti interni; Esecuzione di tracce eseguite con attrezzi meccanici;



MISURE TECNICHE E ORGANIZZATIVE:

Organizzazione del lavoro. Le attività lavorative devono essere organizzate tenuto conto delle seguenti indicazioni: **a)** l'ambiente di lavoro (temperatura, umidità e ventilazione) deve presentare condizioni microclimatiche adeguate; **b)** gli spazi dedicati alla movimentazione devono essere adeguati; **c)** il sollevamento dei carichi deve essere eseguito sempre con due mani e da una sola persona; **d)** il carico da sollevare non deve essere estremamente freddo, caldo o contaminato; **e)** le altre attività di movimentazione manuale devono essere minimali; **f)** deve esserci adeguata frizione tra piedi e pavimento; **g)** i gesti di sollevamento devono essere eseguiti in modo non brusco.

RISCHIO: M.M.C. (spinta e traino)

MISURE PREVENTIVE e PROTETTIVE:

- a) **Nelle lavorazioni:** Posa di misto stabilizzato; Installazione apparecchiature e macchinari per opere elettromeccaniche;

MISURE TECNICHE E ORGANIZZATIVE:

Organizzazione del lavoro. Le attività lavorative devono essere organizzate tenuto conto delle seguenti indicazioni: **a)** la movimentazione dei carichi deve avvenire a basse accelerazioni e velocità, i punti di presa del carico devono trovarsi ad un'altezza da terra adeguata; **b)** il carico deve essere dotato di adeguati punti di presa, deve essere stabile e la visione attorno ad esso buona; **c)** le ruote dei carrelli devono essere adeguate al carico e dotate di freni, il pavimento non deve creare problemi per il corretto funzionamento delle ruote; **d)** l'ambiente di lavoro (spazi per la movimentazione e postura, rampe o piste, clima, illuminazione, ecc) deve essere adeguato; **e)** il tipo di lavoro svolto non deve richiedere una particolare capacità e formazione per i lavoratori; **f)** l'abbigliamento e le attrezzature di protezione non devono ostacolare la postura e i movimenti dei lavoratori; **g)** le attrezzature per la movimentazione e la pavimentazione devono essere tenuti in buona condizione, i lavoratori devono avere un'adeguata conoscenza delle procedure di manutenzione.



RISCHIO: "Punture, tagli, abrasioni"

MISURE PREVENTIVE e PROTETTIVE:

- a) **Nelle lavorazioni:** Realizzazione di solaio in c.a. in opera o prefabbricato; Lavorazione e posa ferri di armatura per solaio in c.a. o prefabbricato; Lavorazione e posa ferri di armatura per le strutture in elevazione; Realizzazione della carpenteria per le strutture in elevazione; Realizzazione della carpenteria per le strutture in fondazione; Lavorazione e posa ferri di armatura per le strutture in fondazione; Lavorazione e posa ferri di armatura per pavimentazione industriale;

PRESCRIZIONI ESECUTIVE:

Ferri d'attesa. I ferri d'attesa delle strutture in c.a. devono essere protetti contro il contatto accidentale; la protezione può essere ottenuta attraverso la conformazione dei ferri o con l'apposizione di una copertura in materiale resistente.

Disarmo. Prima di permettere l'accesso alle zone in cui è stato effettuato il disarmo delle strutture si deve provvedere alla rimozione di tutti i chiodi e di tutte le punte.



RISCHIO: R.O.A. (operazioni di saldatura)

MISURE PREVENTIVE e PROTETTIVE:

- a) **Nelle lavorazioni:** Realizzazione di impianto idrico dei servizi igienico-assistenziali e sanitari del cantiere; Rimozione di recinzioni e cancelli; Realizzazione di impianto di sollevamento fognario (elettropompa sommergibile); Realizzazione di impianto di sollevamento; Montaggio di strutture verticali in acciaio; Montaggio di strutture orizzontali in acciaio; Posa di recinzioni e cancellate; Posa di ringhiere e parapetti; Realizzazione della rete idrica e degli attacchi per impianto antincendio; Realizzazione della rete di distribuzione di impianto idrico-sanitario; Realizzazione della rete di distribuzione e terminali per impianto termico; Realizzazione della rete di distribuzione e posa impianto termico a pavimento;

MISURE TECNICHE E ORGANIZZATIVE:

Misure tecniche, organizzative e procedurali. Al fine di ridurre l'esposizione a radiazioni ottiche artificiali devono essere adottate le seguenti misure: **a)** durante le operazioni di saldatura devono essere adottati metodi di lavoro che comportano una minore esposizione alle radiazioni ottiche; **b)** devono essere applicate adeguate misure tecniche per ridurre l'emissione delle radiazioni ottiche, incluso, quando necessario, l'uso di dispositivi di sicurezza, schermatura o analoghi meccanismi di protezione della salute; **c)** devono essere predisposti opportuni programmi di manutenzione delle attrezzature per le operazioni di saldatura, dei luoghi di lavoro e delle postazioni di lavoro; **d)** i luoghi e le postazioni di lavoro devono essere progettati al fine di ridurre l'esposizione alle radiazioni ottiche prodotte dalle operazioni di saldatura; **e)** la durata delle operazioni di saldatura deve essere ridotta al minimo possibile; **f)** i lavoratori devono avere la disponibilità di adeguati dispositivi di protezione individuale dalle radiazioni ottiche prodotte durante le operazioni di saldatura; **g)** i lavoratori devono avere la disponibilità delle



istruzioni del fabbricante delle attrezzature utilizzate nelle operazioni di saldatura; **h**) le aree in cui si effettuano operazioni di saldatura devono essere indicate con un'apposita segnaletica e l'accesso alle stesse deve essere limitato.

DISPOSITIVI DI PROTEZIONE INDIVIDUALE:

Devono essere forniti: **a**) schermo facciale; **b**) maschera con filtro specifico.

RISCHIO: Rumore

MISURE PREVENTIVE e PROTETTIVE:



a) Nelle lavorazioni: Taglio di alberi ed estirpazione delle ceppaie; Demolizione di strutture in c.a. eseguita con mezzi meccanici; Rimozione di recinzioni e cancelli; Asportazione di strato di usura e collegamento; Taglio di asfalto di carreggiata stradale; Rimozione di cordoli, zanelle e opere d'arte; Protezione delle pareti di scavo; Rinfilco con sabbia eseguito a macchina; Realizzazione di impianto di sollevamento fognario (elettropompa sommergibile); Realizzazione di impianto di sollevamento; Montaggio di scala acciaio; Realizzazione di solaio in c.a. in opera o prefabbricato; Realizzazione della carpenteria per le strutture in elevazione; Realizzazione della carpenteria per le strutture in fondazione; Realizzazione di comignolo prefabbricato; Impermeabilizzazione di coperture; Installazione sistemi di ancoraggio in copertura con accesso da ponteggio; Installazione scala fissa su parete per accesso da esterno alla copertura con ponteggio; Impermeabilizzazione di pareti controterra; Realizzazione di pavimentazione industriale a spolvero; Esecuzione di tracce eseguite con attrezzi meccanici; Realizzazione della rete e dei sistemi di controllo per impianto antincendio; Realizzazione della rete idrica e degli attacchi per impianto antincendio; Realizzazione di impianto audio annunci di emergenza; Realizzazione delle canalizzazioni per aria condizionata; Realizzazione di impianto antintrusione; Installazione di corpi illuminanti; Realizzazione di impianto elettrico; Realizzazione di impianto di messa a terra; Realizzazione di impianto antenna TV; Realizzazione di impianto di rete dati; Realizzazione di impianto telefonico; Realizzazione di impianto citofonico; Montaggio di apparecchi igienico sanitari; Realizzazione della rete di distribuzione di impianto idrico-sanitario; Realizzazione della rete di distribuzione e terminali per impianto termico; Realizzazione della rete di distribuzione e posa impianto termico a pavimento; Installazione apparecchiature e macchinari per opere elettromeccaniche;

Fascia di appartenenza. Il livello di esposizione è "Maggiore dei valori superiori di azione: 85 dB(A) e 137 dB(C)".

MISURE TECNICHE E ORGANIZZATIVE:

Organizzazione del lavoro. Le attività lavorative devono essere organizzate tenuto conto delle seguenti indicazioni: **a**) scelta di attrezzature di lavoro adeguate, tenuto conto del lavoro da svolgere, che emettono il minor rumore possibile; **b**) adozione di metodi di lavoro che implicano una minore esposizione al rumore; **c**) riduzione del rumore mediante una migliore organizzazione del lavoro attraverso la limitazione della durata e dell'intensità dell'esposizione e l'adozione di orari di lavoro appropriati, con sufficienti periodi di riposo; **d**) adozione di opportuni programmi di manutenzione delle attrezzature e macchine di lavoro, del luogo di lavoro e dei sistemi sul posto di lavoro; **e**) progettazione della struttura dei luoghi e dei posti di lavoro al fine di ridurre l'esposizione al rumore dei lavoratori; **f**) adozione di misure tecniche per il contenimento del rumore trasmesso per via aerea, quali schermature, involucri o rivestimenti realizzati con materiali fonoassorbenti; **g**) adozione di misure tecniche per il contenimento del rumore strutturale, quali sistemi di smorzamento o di isolamento; **h**) locali di riposo messi a disposizione dei lavoratori con rumorosità ridotta a un livello compatibile con il loro scopo e le loro condizioni di utilizzo.

DISPOSITIVI DI PROTEZIONE INDIVIDUALE:

Devono essere forniti: **a**) ottoprotettori.

b) Nelle lavorazioni: Montaggio del ponteggio metallico fisso; Montaggio di parapetti provvisori; Smontaggio del ponteggio metallico fisso; Smontaggio di parapetti provvisori; Pozzetti di ispezione e opere d'arte; Formazione di fondazione stradale; Cordoli, zanelle e opere d'arte; Posa di segnaletica verticale; Formazione intonaci esterni tradizionali; Rasatura di intonaci esterni; Posa di misto stabilizzato; Formazione intonaci interni (tradizionali); Rasatura di intonaci interni; Posa di pali per pubblica illuminazione;

Nelle macchine: Autocarro; Pala meccanica; Autogru; Pala meccanica (minipala) con tagliasfalto con fresa; Terna; Escavatore; Escavatore mini; Autocarro con gru; Carrello elevatore sviluppabile; Autocarro dumper; Autobetoniera; Autopompa per cls; Gru a torre; Autocarro con cestello; Autobetoniera con pompa;

Fascia di appartenenza. Il livello di esposizione è "Minore dei valori inferiori di azione: 80 dB(A) e 135 dB(C)".

MISURE TECNICHE E ORGANIZZATIVE:

Organizzazione del lavoro. Le attività lavorative devono essere organizzate tenuto conto delle seguenti indicazioni: **a**) scelta di attrezzature di lavoro adeguate, tenuto conto del lavoro da svolgere, che emettono il minor rumore possibile; **b**) adozione di metodi di lavoro che implicano una minore esposizione al rumore; **c**) riduzione del rumore mediante una migliore organizzazione del lavoro attraverso la limitazione della durata e dell'intensità

dell'esposizione e l'adozione di orari di lavoro appropriati, con sufficienti periodi di riposo; **d)** adozione di opportuni programmi di manutenzione delle attrezzature e macchine di lavoro, del luogo di lavoro e dei sistemi sul posto di lavoro; **e)** progettazione della struttura dei luoghi e dei posti di lavoro al fine di ridurre l'esposizione al rumore dei lavoratori; **f)** adozione di misure tecniche per il contenimento del rumore trasmesso per via aerea, quali schermature, involucri o rivestimenti realizzati con materiali fonoassorbenti; **g)** adozione di misure tecniche per il contenimento del rumore strutturale, quali sistemi di smorzamento o di isolamento; **h)** locali di riposo messi a disposizione dei lavoratori con rumorosità ridotta a un livello compatibile con il loro scopo e le loro condizioni di utilizzo.

c) Nelle lavorazioni: Posa di pavimenti su balconi e logge; Posa di pavimenti su coperture piane; Posa di pavimenti per interni in ceramica;

Nelle macchine: Sonda di perforazione;

Fascia di appartenenza. Il livello di esposizione è "Compreso tra i valori inferiori e superiori di azione: 80/85 dB(A) e 135/137 dB(C)".

MISURE TECNICHE E ORGANIZZATIVE:

Organizzazione del lavoro. Le attività lavorative devono essere organizzate tenuto conto delle seguenti indicazioni: **a)** scelta di attrezzature di lavoro adeguate, tenuto conto del lavoro da svolgere, che emettano il minor rumore possibile; **b)** adozione di metodi di lavoro che implicano una minore esposizione al rumore; **c)** riduzione del rumore mediante una migliore organizzazione del lavoro attraverso la limitazione della durata e dell'intensità dell'esposizione e l'adozione di orari di lavoro appropriati, con sufficienti periodi di riposo; **d)** adozione di opportuni programmi di manutenzione delle attrezzature e macchine di lavoro, del luogo di lavoro e dei sistemi sul posto di lavoro; **e)** progettazione della struttura dei luoghi e dei posti di lavoro al fine di ridurre l'esposizione al rumore dei lavoratori; **f)** adozione di misure tecniche per il contenimento del rumore trasmesso per via aerea, quali schermature, involucri o rivestimenti realizzati con materiali fonoassorbenti; **g)** adozione di misure tecniche per il contenimento del rumore strutturale, quali sistemi di smorzamento o di isolamento; **h)** locali di riposo messi a disposizione dei lavoratori con rumorosità ridotta a un livello compatibile con il loro scopo e le loro condizioni di utilizzo.

DISPOSITIVI DI PROTEZIONE INDIVIDUALE:

Devono essere forniti: **a)** ottoprotettori.

d) Nelle lavorazioni: Installazione apparecchiature e macchinari per opere elettromeccaniche; Installazione di impianto di automazione;

Nelle macchine: Dumper; Escavatore con martello demolitore; Scarificatrice; Grader; Rullo compressore; Finitrice; Verniciatrice segnaletica stradale;

Fascia di appartenenza. Il livello di esposizione è "Maggiore dei valori superiori di azione: 85 dB(A) e 137 dB(C)".

MISURE TECNICHE E ORGANIZZATIVE:

Organizzazione del lavoro. Le attività lavorative devono essere organizzate tenuto conto delle seguenti indicazioni: **a)** scelta di attrezzature di lavoro adeguate, tenuto conto del lavoro da svolgere, che emettano il minor rumore possibile; **b)** adozione di metodi di lavoro che implicano una minore esposizione al rumore; **c)** riduzione del rumore mediante una migliore organizzazione del lavoro attraverso la limitazione della durata e dell'intensità dell'esposizione e l'adozione di orari di lavoro appropriati, con sufficienti periodi di riposo; **d)** adozione di opportuni programmi di manutenzione delle attrezzature e macchine di lavoro, del luogo di lavoro e dei sistemi sul posto di lavoro; **e)** progettazione della struttura dei luoghi e dei posti di lavoro al fine di ridurre l'esposizione al rumore dei lavoratori; **f)** adozione di misure tecniche per il contenimento del rumore trasmesso per via aerea, quali schermature, involucri o rivestimenti realizzati con materiali fonoassorbenti; **g)** adozione di misure tecniche per il contenimento del rumore strutturale, quali sistemi di smorzamento o di isolamento; **h)** locali di riposo messi a disposizione dei lavoratori con rumorosità ridotta a un livello compatibile con il loro scopo e le loro condizioni di utilizzo.

Segnalazione e delimitazione dell'ambiente di lavoro. I luoghi di lavoro devono avere i seguenti requisiti: **a)** indicazione, con appositi segnali, dei luoghi di lavoro dove i lavoratori sono esposti ad un rumore al di sopra dei valori superiori di azione; **b)** ove ciò è tecnicamente possibile e giustificato dal rischio, delimitazione e accesso limitato delle aree, dove i lavoratori sono esposti ad un rumore al di sopra dei valori superiori di azione.

DISPOSITIVI DI PROTEZIONE INDIVIDUALE:

Devono essere forniti: **a)** ottoprotettori.

RISCHIO: "Scivolamenti, cadute a livello"

MISURE PREVENTIVE e PROTETTIVE:

- a) **Nelle lavorazioni:** Tracciamento dell'asse di scavo; Formazione di tappeto erboso; Messa a dimora di piante; Montaggio di scala acciaio; Installazione sistemi di ancoraggio in copertura con accesso da ponteggio; Installazione scala fissa su parete per accesso da esterno alla copertura con ponteggio; Posa di misto stabilizzato;



PRESCRIZIONI ESECUTIVE:

Postazioni di lavoro. L'area circostante il posto di lavoro dovrà essere sempre mantenuta in condizioni di ordine e pulizia ad evitare ogni rischio di inciampi o cadute.

Percorsi pedonali. I percorsi pedonali devono essere sempre mantenuti sgombri da attrezzature, materiali, macerie, ecc.

Ostacoli fissi. Gli ostacoli fissi devono essere convenientemente segnalati o protetti.

- b) **Nelle lavorazioni:** Posa di geotessili;

PRESCRIZIONI ESECUTIVE:

L'area circostante il posto di lavoro dovrà essere sempre mantenuta in condizioni di ordine e pulizia ad evitare ogni rischio di inciampi o cadute.

RISCHIO: "Seppellimento, sprofondamento"

MISURE PREVENTIVE e PROTETTIVE:

- a) **Nelle lavorazioni:** Demolizione di strutture in c.a. eseguita con mezzi meccanici;

PRESCRIZIONI ESECUTIVE:

Successione dei lavori. I lavori di demolizione devono procedere con cautela e con ordine dall'alto verso il basso e devono essere condotti in maniera da non pregiudicare la stabilità delle strutture portanti o di collegamento e di quelle eventuali adiacenti, ricorrendo, ove occorra, al loro preventivo puntellamento.

Opere di sostegno. Prima delle operazioni di demolizione si deve procedere alla verifica delle condizioni della struttura da demolire ed alla eventuale realizzazione delle opere di sostegno necessarie a garantire la stabilità dell'opera durante le lavorazioni.

RIFERIMENTI NORMATIVI:

D.Lgs. 9 aprile 2008 n. 81, Art. 151.

- b) **Nelle lavorazioni:** Scavo a sezione ristretta; Scavo di sbancamento; Scavo eseguito a mano;

PRESCRIZIONI ESECUTIVE:

Armature del fronte. Quando per la particolare natura del terreno o per causa di piogge, di infiltrazione, di gelo o disgelo, o per altri motivi, siano da temere frane o scoscendimenti, deve essere provveduto all'armatura o al consolidamento del terreno.

Divieto di depositi sui bordi. E' vietato costituire depositi di materiali presso il ciglio degli scavi. Qualora tali depositi siano necessari per le condizioni del lavoro, si deve provvedere alle necessarie puntellature.

RIFERIMENTI NORMATIVI:

D.Lgs. 9 aprile 2008 n. 81, Art. 118; D.Lgs. 9 aprile 2008 n. 81, Art. 120.



RISCHIO: "Urti, colpi, impatti, compressioni"

MISURE PREVENTIVE e PROTETTIVE:

- a) **Nelle lavorazioni:** Perforazioni per pali trivellati;

PRESCRIZIONI ESECUTIVE:

Schermi protettivi. In prossimità del foro di perforazione dovranno essere posizionati schermi protettivi dalle possibili proiezioni di residui di perforazione (terriccio), per salvaguardare il personale addetto.



MISURE PREVENTIVE e PROTETTIVE:

- a) Nelle lavorazioni:** Taglio di alberi ed estirpazione delle ceppaie; Demolizione di strutture in c.a. eseguita con mezzi meccanici; Rimozione di recinzioni e cancelli; Asportazione di strato di usura e collegamento; Taglio di asfalto di carreggiata stradale; Rimozione di cordoli, zanelle e opere d'arte; Rinfiacco con sabbia eseguito a macchina; Realizzazione di pavimentazione industriale a spolvero; Esecuzione di tracce eseguite con attrezzi meccanici; Realizzazione della rete e dei sistemi di controllo per impianto antincendio; Realizzazione della rete idrica e degli attacchi per impianto antincendio; Realizzazione di impianto audio annunci di emergenza; Realizzazione delle canalizzazioni per aria condizionata; Realizzazione di impianto antintrusione; Installazione di corpi illuminanti; Realizzazione di impianto elettrico; Realizzazione di impianto di messa a terra; Realizzazione di impianto antenna TV; Realizzazione di impianto di rete dati; Realizzazione di impianto telefonico; Realizzazione di impianto citofonico; Montaggio di apparecchi igienico sanitari; Realizzazione della rete di distribuzione di impianto idrico-sanitario; Realizzazione della rete di distribuzione e terminali per impianto termico; Realizzazione della rete di distribuzione e posa impianto termico a pavimento; Installazione apparecchiature e macchinari per opere elettromeccaniche;

Fascia di appartenenza. Mano-Braccio (HAV): "Compreso tra 2,5 e 5,0 m/s²"; Corpo Intero (WBV): "Non presente".

MISURE TECNICHE E ORGANIZZATIVE:

Misure generali. I rischi, derivanti dall'esposizione dei lavoratori a vibrazioni, devono essere eliminati alla fonte o ridotti al minimo.

DISPOSITIVI DI PROTEZIONE INDIVIDUALE:

Devono essere forniti: **a)** indumenti protettivi; **b)** guanti antivibrazione; **c)** maniglie antivibrazione.

- b) Nelle lavorazioni:** Posa di pavimenti su balconi e logge; Posa di pavimenti su coperture piane; Posa di pavimenti per interni in ceramica;

Fascia di appartenenza. Mano-Braccio (HAV): "Inferiore a 2,5 m/s²"; Corpo Intero (WBV): "Non presente".

MISURE TECNICHE E ORGANIZZATIVE:

Misure generali. I rischi, derivanti dall'esposizione dei lavoratori a vibrazioni, devono essere eliminati alla fonte o ridotti al minimo.

- c) Nelle lavorazioni:** Installazione apparecchiature e macchinari per opere elettromeccaniche; Installazione di impianto di automazione;

Fascia di appartenenza. Mano-Braccio (HAV): "Compreso tra 2,5 e 5,0 m/s²"; Corpo Intero (WBV): "Non presente".

MISURE TECNICHE E ORGANIZZATIVE:

Misure generali. I rischi, derivanti dall'esposizione dei lavoratori a vibrazioni, devono essere eliminati alla fonte o ridotti al minimo.

Organizzazione del lavoro. Le attività lavorative devono essere organizzate tenuto conto delle seguenti indicazioni: **a)** i metodi di lavoro adottati devono essere quelli che richiedono la minore esposizione a vibrazioni meccaniche; **b)** la durata e l'intensità dell'esposizione a vibrazioni meccaniche deve essere opportunamente limitata al minimo necessario per le esigenze della lavorazione; **c)** l'orario di lavoro deve essere organizzato in maniera appropriata al tipo di lavoro da svolgere; **d)** devono essere previsti adeguati periodi di riposo in funzione del tipo di lavoro da svolgere.

Attrezzature di lavoro. Le attrezzature di lavoro impiegate: **a)** devono essere adeguate al lavoro da svolgere; **b)** devono essere concepite nel rispetto dei principi ergonomici; **c)** devono produrre il minor livello possibile di vibrazioni, tenuto conto del lavoro da svolgere; **d)** devono essere soggette ad adeguati programmi di manutenzione.

DISPOSITIVI DI PROTEZIONE INDIVIDUALE:

Devono essere forniti: **a)** indumenti protettivi; **b)** guanti antivibrazione; **c)** maniglie antivibrazione.

- d) Nelle macchine:** Autocarro; Autogru; Autocarro con gru; Autocarro dumper; Verniciatrice segnaletica stradale; Autobetoniera; Autopompa per cls; Autocarro con cestello; Autobetoniera con pompa;

Fascia di appartenenza. Mano-Braccio (HAV): "Non presente"; Corpo Intero (WBV): "Inferiore a 0,5 m/s²".

MISURE TECNICHE E ORGANIZZATIVE:

Misure generali. I rischi, derivanti dall'esposizione dei lavoratori a vibrazioni, devono essere eliminati alla fonte o ridotti al minimo.

- e) Nelle macchine:** Pala meccanica; Dumper; Escavatore con martello demolitore; Scarificatrice; Pala meccanica (minipala) con tagliasfalto con fresa; Terna; Escavatore; Escavatore mini; Grader; Carrello elevatore sviluppabile; Rullo compressore; Finitrice; Sonda di perforazione;

Fascia di appartenenza. Mano-Braccio (HAV): "Non presente"; Corpo Intero (WBV): "Compreso tra 0,5 e 1 m/s²".

MISURE TECNICHE E ORGANIZZATIVE:

Misure generali. I rischi, derivanti dall'esposizione dei lavoratori a vibrazioni, devono essere eliminati alla fonte o ridotti al minimo.

Organizzazione del lavoro. Le attività lavorative devono essere organizzate tenuto conto delle seguenti indicazioni: **a)** i metodi di lavoro adottati devono essere quelli che richiedono la minore esposizione a vibrazioni meccaniche; **b)** la durata e l'intensità dell'esposizione a vibrazioni meccaniche deve essere opportunamente limitata al minimo necessario per le esigenze della lavorazione; **c)** l'orario di lavoro deve essere organizzato in maniera appropriata al tipo di lavoro da svolgere; **d)** devono essere previsti adeguati periodi di riposo in funzione del tipo di lavoro da svolgere.

Attrezzature di lavoro. Le attrezzature di lavoro impiegate: **a)** devono essere adeguate al lavoro da svolgere; **b)** devono essere concepite nel rispetto dei principi ergonomici; **c)** devono produrre il minor livello possibile di vibrazioni, tenuto conto del lavoro da svolgere; **d)** devono essere soggette ad adeguati programmi di manutenzione.

DISPOSITIVI DI PROTEZIONE INDIVIDUALE:

Devono essere forniti: **a)** indumenti protettivi; **b)** dispositivi di smorzamento; **c)** sedili ammortizzanti.

ATTREZZATURE utilizzate nelle Lavorazioni

				
Andatoie e Passerelle	Argano a bandiera	Argano a cavalletto	Argano a cavalletto	Argano tiracavi idraulico
				
Attrezzi manuali	Avvitatore elettrico	Battipastrelle elettrico	Betoniera a bicchiere	Cannello a gas
				
Cannello per saldatura ossiacetilenica	Centralina idraulica a motore	Cesoie elettriche	Cesoie pneumatiche	Compattatore a piatto vibrante
				
Compressore con motore endotermico	Compressore elettrico	Impastatrice	Legatrice automatica per ferro	Livellatrice ad elica
				
Martello demolitore elettrico	Martello demolitore pneumatico	Motosega	Parapetto provvisorio	Pistola per verniciatura a spruzzo
				
Pompa a mano per disarmante	Ponte su cavalletti	Ponteggio metallico fisso	Ponteggio mobile o trabattello	Saldatrice elettrica

				
Saldatrice polifusione	Scala doppia	Scala semplice	Scanalatrice per muri ed intonaci	Sega circolare
				
Smerigliatrice angolare (flessibile)	Taglierina elettrica	Taglierina elettrica a filo caldo	Trancia-piegeferri	Trapano elettrico
				
Vibratore elettrico per calcestruzzo				

ANDATOIE E PASSERELLE

Le andatoie e le passerelle sono opere provvisorie predisposte per consentire il collegamento di posti di lavoro collocati a quote differenti o separati da vuoti, come nel caso di scavi in trincea o ponteggi.



Rischi generati dall'uso dell'Attrezzo:

- 1) Caduta dall'alto;
- 2) Caduta dall'alto;
- 3) Caduta di materiale dall'alto o a livello;
- 4) Caduta di materiale dall'alto o a livello;

Misure Preventive e Protettive relative all'Attrezzo:

- 1) DPI: utilizzatore andatoie e passerelle;



PRESCRIZIONI ORGANIZZATIVE:

Devono essere forniti: **a)** guanti; **b)** calzature di sicurezza; **c)** indumenti protettivi.

- 2) DPI: utilizzatore andatoie e passerelle;

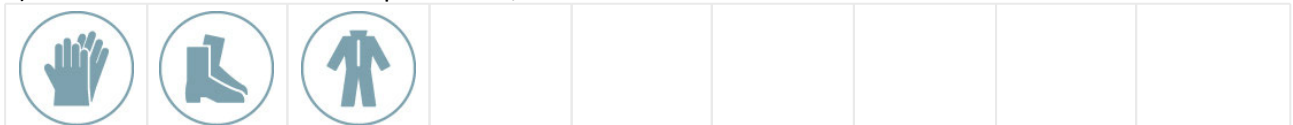

PRESCRIZIONI ORGANIZZATIVE:

Devono essere forniti: **a)** guanti; **b)** calzature di sicurezza; **c)** indumenti protettivi.

3) DPI: utilizzatore andatoie e passarelle;

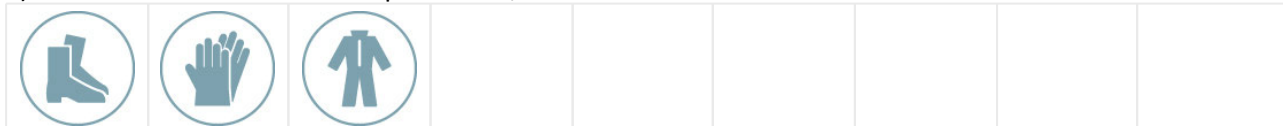

PRESCRIZIONI ORGANIZZATIVE:

Devono essere forniti all'utilizzatore adeguati dispositivi di protezione individuale: **a)** calzature di sicurezza; **b)** guanti; **c)** indumenti protettivi.

4) DPI: utilizzatore andatoie e passarelle;

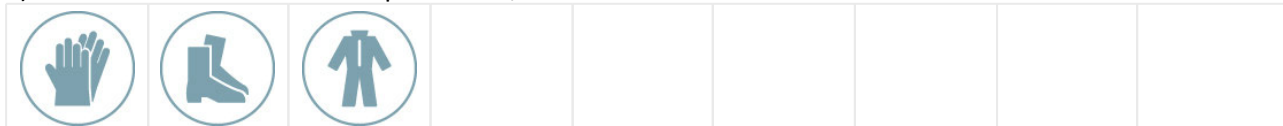

PRESCRIZIONI ORGANIZZATIVE:

Devono essere forniti: **a)** guanti; **b)** calzature di sicurezza; **c)** indumenti protettivi.

ARGANO A BANDIERA

L'argano è un apparecchio di sollevamento utilizzato prevalentemente nei cantieri urbani di recupero e piccola ristrutturazione per il sollevamento al piano di lavoro dei materiali e degli attrezzi.



Rischi generati dall'uso dell'Attrezzo:

- 1) Caduta dall'alto;
- 2) Caduta di materiale dall'alto o a livello;
- 3) Elettrocuzione;
- 4) Scivolamenti, cadute a livello;
- 5) Urti, colpi, impatti, compressioni;

Misure Preventive e Protettive relative all'Attrezzo:

1) DPI: utilizzatore argano a bandiera;



PRESCRIZIONI ORGANIZZATIVE:

Devono essere forniti: **a)** casco; **b)** guanti; **c)** calzature di sicurezza; **d)** attrezzatura anticaduta; **e)** indumenti protettivi.

2) DPI: utilizzatore argano a bandiera;



PRESCRIZIONI ORGANIZZATIVE:

Devono essere forniti: **a)** casco; **b)** guanti; **c)** calzature di sicurezza; **d)** attrezzatura anticaduta; **e)** indumenti protettivi.

ARGANO A CAVALLETTO

L'argano è un apparecchio di sollevamento utilizzato prevalentemente nei cantieri urbani di recupero e piccola ristrutturazione per il sollevamento al piano di lavoro dei materiali e degli attrezzi.



Rischi generati dall'uso dell'Attrezzo:

- 1) Caduta dall'alto;
- 2) Caduta di materiale dall'alto o a livello;
- 3) Elettrocuzione;
- 4) Scivolamenti, cadute a livello;

5) Urti, colpi, impatti, compressioni;

Misure Preventive e Protettive relative all'Attrezzo:

1) DPI: utilizzatore argano a cavalletto;



PRESCRIZIONI ORGANIZZATIVE:

Devono essere forniti: **a)** casco; **b)** guanti; **c)** calzature di sicurezza; **d)** attrezzatura anticaduta; **e)** indumenti protettivi.

ARGANO A CAVALLETTO

L'argano è un apparecchio di sollevamento utilizzato prevalentemente nei cantieri urbani di recupero e piccola ristrutturazione per il sollevamento al piano di lavoro dei materiali e degli attrezzi.



Rischi generati dall'uso dell'Attrezzo:

- 1) Caduta dall'alto;
- 2) Caduta di materiale dall'alto o a livello;
- 3) Elettrocuzione;
- 4) Scivolamenti, cadute a livello;
- 5) Urti, colpi, impatti, compressioni;

Misure Preventive e Protettive relative all'Attrezzo:

1) DPI: utilizzatore argano a cavalletto;



PRESCRIZIONI ORGANIZZATIVE:

Devono essere forniti: **a)** casco; **b)** guanti; **c)** calzature di sicurezza; **d)** attrezzatura anticaduta; **e)** indumenti protettivi.

ARGANO TIRACAVI IDRAULICO

L'argano tiracavi idraulico è un apparecchio adatto al tiro di una fune nello stendimento sotterraneo di conduttori elettrici e nel risanamento di condutture.

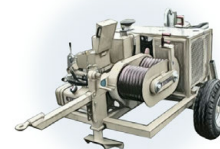

Rischi generati dall'uso dell'Attrezzo:

- 1) Cesoiamenti, stritolamenti;
- 2) Punture, tagli, abrasioni;
- 3) Scivolamenti, cadute a livello;
- 4) Urti, colpi, impatti, compressioni;

Misure Preventive e Protettive relative all'Attrezzo:

1) DPI: utilizzatore argano tiracavi idraulico;



PRESCRIZIONI ORGANIZZATIVE:

Devono essere forniti: **a)** casco; **b)** guanti; **c)** calzature di sicurezza; **d)** indumenti protettivi.

ATTREZZI MANUALI

Gli attrezzi manuali, presenti in tutte le fasi lavorative, sono sostanzialmente costituiti da una parte destinata all'impugnatura ed un'altra, variamente conformata, alla specifica funzione svolta.



Rischi generati dall'uso dell'Attrezzo:

- 1) Punture, tagli, abrasioni;
- 2) Punture, tagli, abrasioni;
- 3) Urti, colpi, impatti, compressioni;
- 4) Urti, colpi, impatti, compressioni;

Misure Preventive e Protettive relative all'Attrezzo:

- 1) DPI: utilizzatore attrezzi manuali;

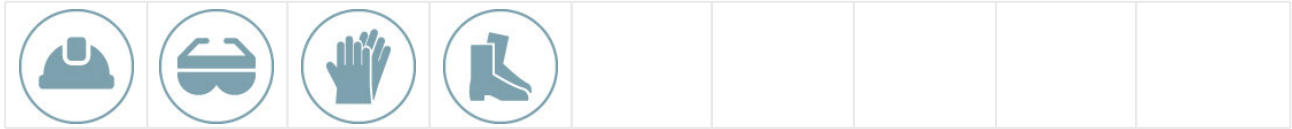

PRESCRIZIONI ORGANIZZATIVE:

Devono essere forniti: **a)** casco; **b)** occhiali protettivi; **c)** guanti; **d)** calzature di sicurezza.

- 2) DPI: utilizzatore attrezzi manuali;

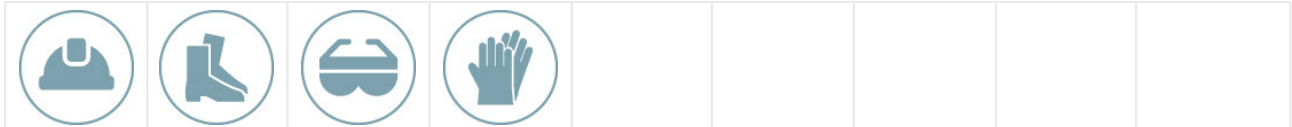

PRESCRIZIONI ORGANIZZATIVE:

Devono essere forniti all'utilizzatore adeguati dispositivi di protezione individuale: **a)** casco; **b)** calzature di sicurezza; **c)** occhiali; **d)** guanti.

- 3) DPI: utilizzatore attrezzi manuali;

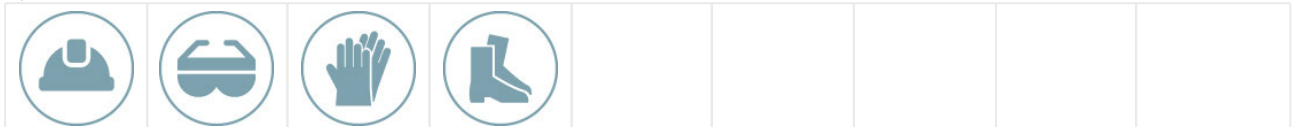

PRESCRIZIONI ORGANIZZATIVE:

Devono essere forniti: **a)** casco; **b)** occhiali protettivi; **c)** guanti; **d)** calzature di sicurezza.

AVVITATORE ELETTRICO

L'avvitatore elettrico è un utensile elettrico di uso comune nel cantiere edile.

Rischi generati dall'uso dell'Attrezzo:

- 1) Elettrocuzione;
- 2) Urti, colpi, impatti, compressioni;



Misure Preventive e Protettive relative all'Attrezzo:

- 1) DPI: utilizzatore avvitatore elettrico;

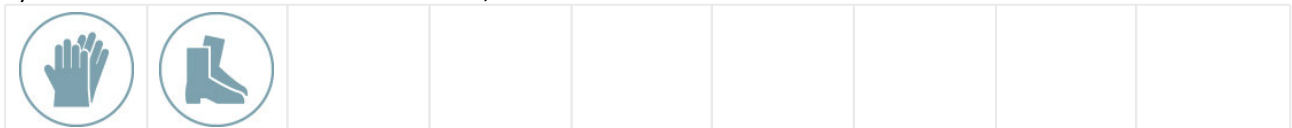

PRESCRIZIONI ORGANIZZATIVE:

Devono essere forniti: **a)** guanti; **b)** calzature di sicurezza.

2) DPI: utilizzatore avvitatore elettrico;

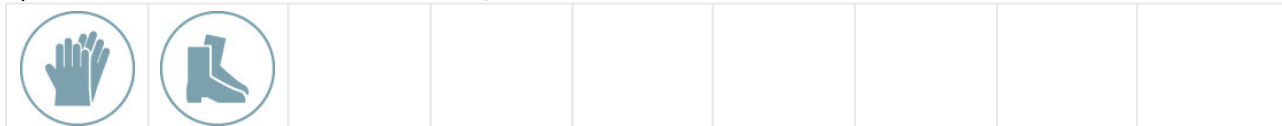

PRESCRIZIONI ORGANIZZATIVE:

Devono essere forniti: **a)** guanti; **b)** calzature di sicurezza.

BATTIPIASTRELLE ELETTRICO

Il battipiastrille elettrico è un utensile elettrico per la posa in opera di piastrelle.

Rischi generati dall'uso dell'Attrezzo:

- 1) Elettrocuzione;
- 2) Movimentazione manuale dei carichi;
- 3) Rumore;
- 4) Urti, colpi, impatti, compressioni;
- 5) Vibrazioni;



Misure Preventive e Protettive relative all'Attrezzo:

1) DPI: utilizzatore battipiastrille elettrico;

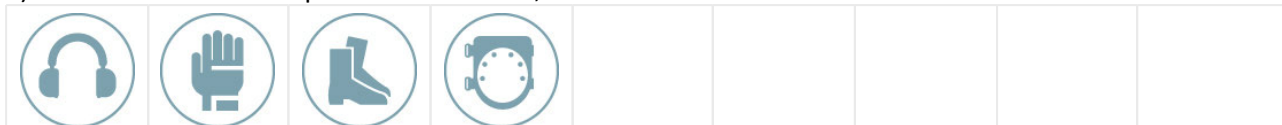

PRESCRIZIONI ORGANIZZATIVE:

Devono essere forniti: **a)** otoprotettori; **b)** guanti antivibrazioni; **c)** calzature di sicurezza; **d)** ginocchieri.

BETONIERA A BICCHIERE

La betoniera a bicchiere è un'attrezzatura destinata al confezionamento di malta. Solitamente viene utilizzata per il confezionamento di malta per murature ed intonaci e per la produzione di piccole quantità di calcestruzzi.

Rischi generati dall'uso dell'Attrezzo:

- 1) Caduta di materiale dall'alto o a livello;
- 2) Cesoiamenti, stritolamenti;
- 3) Elettrocuzione;
- 4) Getti, schizzi;
- 5) Inalazione polveri, fibre;
- 6) Movimentazione manuale dei carichi;
- 7) Rumore;
- 8) Urti, colpi, impatti, compressioni;



Misure Preventive e Protettive relative all'Attrezzo:

1) DPI: utilizzatore betoniera a bicchiere;



PRESCRIZIONI ORGANIZZATIVE:

Devono essere forniti: **a)** casco; **b)** otoprotettori; **c)** occhiali protettivi; **d)** maschera antipolvere; **e)** guanti; **f)** calzature di sicurezza; **g)** indumenti protettivi.

2) DPI: utilizzatore betoniera a bicchiere;



PRESCRIZIONI ORGANIZZATIVE:

Devono essere forniti: **a)** casco; **b)** otoprotettori; **c)** occhiali protettivi; **d)** maschera antipolvere; **e)** guanti; **f)** calzature di sicurezza; **g)** indumenti protettivi.

CANNELLO A GAS

Il cannello a gas, usato essenzialmente per la posa di membrane bituminose, è alimentato da gas propano.

Rischi generati dall'uso dell'Attrezzo:

- 1) Inalazione fumi, gas, vapori;
- 2) Incendi, esplosioni;
- 3) Rumore;
- 4) Urti, colpi, impatti, compressioni;



Misure Preventive e Protettive relative all'Attrezzo:

1) DPI: utilizzatore cannello a gas;



PRESCRIZIONI ORGANIZZATIVE:

Devono essere forniti: **a)** otoprotettori; **b)** occhiali protettivi; **c)** maschera con filtro specifico; **d)** guanti; **e)** calzature di sicurezza; **f)** indumenti protettivi.

CANNELLO PER SALDATURA OSSIACETILENICA

Il cannello per saldatura ossiacetilenica è impiegato essenzialmente per operazioni di saldatura o taglio di parti metalliche.

Rischi generati dall'uso dell'Attrezzo:

- 1) Inalazione fumi, gas, vapori;
- 2) Incendi, esplosioni;
- 3) Radiazioni non ionizzanti;
- 4) Rumore;
- 5) Urti, colpi, impatti, compressioni;



Misure Preventive e Protettive relative all'Attrezzo:

1) DPI: utilizzatore cannello per saldatura ossiacetilenica;



PRESCRIZIONI ORGANIZZATIVE:

Devono essere forniti: **a)** otoprotettori; **b)** occhiali protettivi; **c)** maschera con filtro specifico; **d)** guanti; **e)** calzature di sicurezza; **f)** grembiule per saldatore; **g)** indumenti protettivi.

CENTRALINA IDRAULICA A MOTORE

La centralina idraulica a motore è una macchina destinata come presa di forza per l'azionamento di utensili idraulici.

Rischi generati dall'uso dell'Attrezzo:

- 1) Cesoiamenti, stritolamenti;
- 2) Inalazione fumi, gas, vapori;
- 3) Scoppio;
- 4) Urti, colpi, impatti, compressioni;



Misure Preventive e Protettive relative all'Attrezzo:

- 1) DPI: utilizzatore centralina idraulica a motore;



PRESCRIZIONI ORGANIZZATIVE:

Devono essere forniti: **a)** otoprotettori; **b)** occhiali protettivi; **c)** maschera con filtro specifico; **d)** guanti; **e)** calzature di sicurezza; **f)** indumenti protettivi.

CESOIE ELETTRICHE

Le cesoie elettriche sono un'attrezzatura per il taglio di lamiere, tondini di ferro, ecc.

Rischi generati dall'uso dell'Attrezzo:

- 1) Cesoiamenti, stritolamenti;
- 2) Elettrocuzione;
- 3) Urti, colpi, impatti, compressioni;



Misure Preventive e Protettive relative all'Attrezzo:

- 1) DPI: utilizzatore cesoie elettriche;



PRESCRIZIONI ORGANIZZATIVE:

Devono essere forniti: **a)** casco; **b)** guanti; **c)** calzature di sicurezza.

CESOIE PNEUMATICHE

Le cesoie pneumatiche sono un'attrezzatura per il taglio di lamiere, tondini di ferro, ecc.

Rischi generati dall'uso dell'Attrezzo:

- 1) Caduta dall'alto;
- 2) Cesoiamenti, stritolamenti;
- 3) Urti, colpi, impatti, compressioni;



Misure Preventive e Protettive relative all'Attrezzo:

- 1) DPI: utilizzatore cesoie pneumatiche;



PRESCRIZIONI ORGANIZZATIVE:

Devono essere forniti: **a)** casco; **b)** visiera protettiva; **c)** guanti; **d)** calzature di sicurezza; **e)** attrezzatura anticaduta; **f)** indumenti protettivi.

COMPATTATORE A PIATTO VIBRANTE

Il compattatore a piatto vibrante è un'attrezzatura destinata al costipamento di rinterri di non eccessiva entità, come quelli eseguiti successivamente a scavi per posa di sottoservizi, ecc.

Rischi generati dall'uso dell'Attrezzo:

- 1) Inalazione fumi, gas, vapori;
- 2) Incendi, esplosioni;
- 3) Movimentazione manuale dei carichi;
- 4) Rumore;
- 5) Urti, colpi, impatti, compressioni;
- 6) Vibrazioni;



Misure Preventive e Protettive relative all'Attrezzo:

- 1) DPI: utilizzatore compattatore a piatto vibrante;



PRESCRIZIONI ORGANIZZATIVE:

Devono essere forniti: **a)** copricapo; **b)** otoprotettori; **c)** guanti antivibrazioni; **d)** calzature di sicurezza; **e)** indumenti protettivi.

COMPRESSORE CON MOTORE ENDOTERMICO

Il compressore è una macchina destinata alla produzione di aria compressa per l'alimentazione di attrezzature di lavoro pneumatiche (martelli demolitori pneumatici, vibratori, avvitatori, intonacatrici, pistole a spruzzo ecc).

Rischi generati dall'uso dell'Attrezzo:

- 1) Getti, schizzi;
- 2) Inalazione fumi, gas, vapori;
- 3) Incendi, esplosioni;
- 4) Rumore;



Misure Preventive e Protettive relative all'Attrezzo:

1) DPI: utilizzatore compressore con motore endotermico;

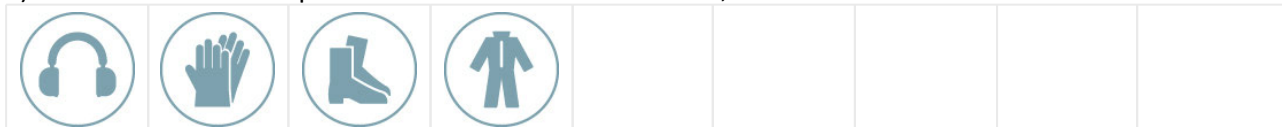

PRESCRIZIONI ORGANIZZATIVE:

Devono essere forniti: **a)** otoprotettori; **b)** guanti; **c)** calzature di sicurezza; **d)** indumenti protettivi.

COMPRESSORE ELETTRICO

Il compressore è una macchina destinata alla produzione di aria compressa per l'alimentazione di attrezzature di lavoro pneumatiche (martelli demolitori pneumatici, vibratori, avvitatori, intonatrici, pistole a spruzzo ecc).



Rischi generati dall'uso dell'Attrezzo:

- 1) Elettrocuzione;
- 2) Scoppio;

Misure Preventive e Protettive relative all'Attrezzo:

1) DPI: utilizzatore compressore elettrico;

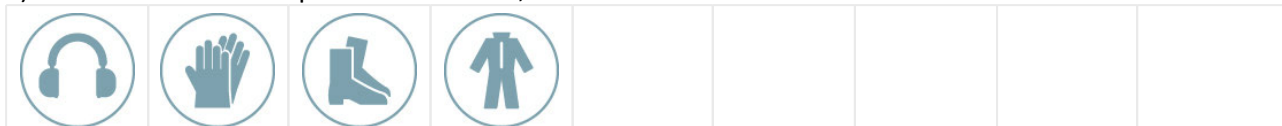

PRESCRIZIONI ORGANIZZATIVE:

Devono essere forniti: **a)** otoprotettori; **b)** guanti; **c)** calzature di sicurezza; **d)** indumenti protettivi.

IMPASTATRICE

L'impastatrice è un'attrezzatura da cantiere destinata alla preparazione a ciclo continuo di malta.



Rischi generati dall'uso dell'Attrezzo:

- 1) Caduta di materiale dall'alto o a livello;
- 2) Elettrocuzione;
- 3) Inalazione polveri, fibre;
- 4) Movimentazione manuale dei carichi;
- 5) Rumore;
- 6) Urti, colpi, impatti, compressioni;

Misure Preventive e Protettive relative all'Attrezzo:

1) DPI: utilizzatore impastatrice;



PRESCRIZIONI ORGANIZZATIVE:

Devono essere forniti: **a)** casco; **b)** otoprotettori; **c)** maschera antipolvere; **d)** guanti; **e)** calzature di sicurezza; **f)** indumenti protettivi.

LEGATRICE AUTOMATICA PER FERRO

La legatrice automatica per ferro è un elettroutensile che permette di velocizzare la legatura dei ferri di armatura (barre, tondini, staffe, ecc...).



Rischi generati dall'uso dell'Attrezzo:

- 1) Cesoiamenti, stritolamenti;
- 2) Elettrocuzione;
- 3) Urti, colpi, impatti, compressioni;

Misure Preventive e Protettive relative all'Attrezzo:

- 1) DPI: utilizzatore legatrice automatica per ferro;

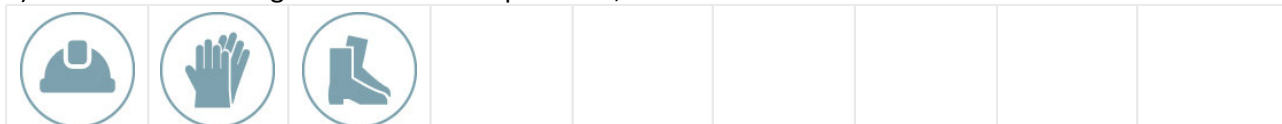

PRESCRIZIONI ORGANIZZATIVE:

Devono essere forniti: **a)** casco; **b)** guanti; **c)** calzature di sicurezza.

LIVELLATRICE AD ELICA

La livellatrice ad elica è un'attrezzatura utilizzata nelle operazioni di finitura delle pavimentazioni in calcestruzzo.



Rischi generati dall'uso dell'Attrezzo:

- 1) Cesoiamenti, stritolamenti;
- 2) Elettrocuzione;
- 3) Getti, schizzi;
- 4) Inalazione fumi, gas, vapori;
- 5) Movimentazione manuale dei carichi;
- 6) Rumore;
- 7) Scivolamenti, cadute a livello;
- 8) Vibrazioni;

Misure Preventive e Protettive relative all'Attrezzo:

- 1) DPI: utilizzatore livellatrice ad elica;

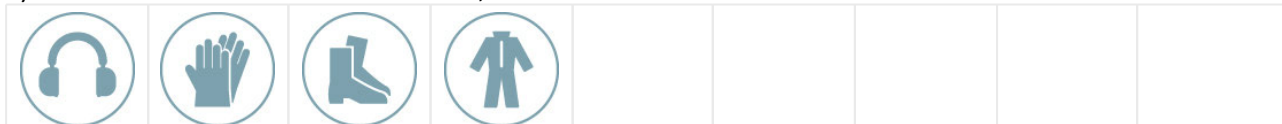

PRESCRIZIONI ORGANIZZATIVE:

Devono essere forniti: **a)** otoprotettori; **b)** guanti; **c)** calzature di sicurezza; **d)** indumenti protettivi.

MARTELLLO DEMOLITORE ELETTRICO

Il martello demolitore è un'attrezzatura la cui utilizzazione risulta necessaria ogni qualvolta si presenti l'esigenza di un elevato numero di colpi ed una battuta potente.



Rischi generati dall'uso dell'Attrezzo:

- 1) Elettrocuzione;
- 2) Inalazione polveri, fibre;
- 3) Rumore;
- 4) Urti, colpi, impatti, compressioni;
- 5) Vibrazioni;

Misure Preventive e Protettive relative all'Attrezzo:

1) DPI: utilizzatore martello demolitore elettrico;

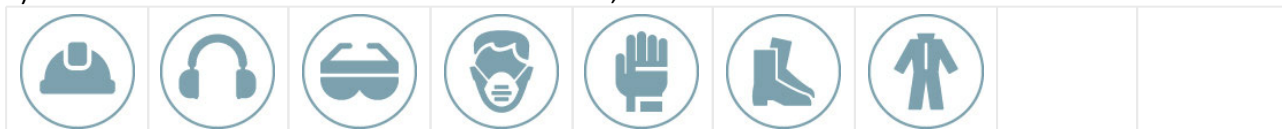

PRESCRIZIONI ORGANIZZATIVE:

Devono essere forniti: **a)** casco; **b)** otoprotettori; **c)** occhiali protettivi; **d)** maschera antipolvere; **e)** guanti antivibrazioni; **f)** calzature di sicurezza; **g)** indumenti protettivi.

2) DPI: utilizzatore martello demolitore elettrico;

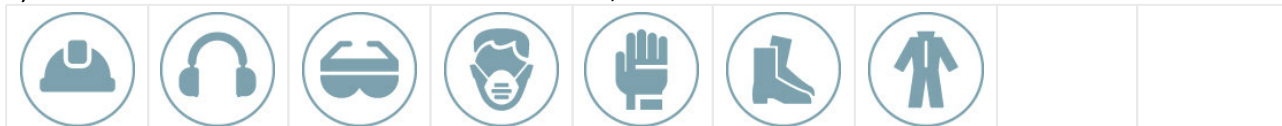

PRESCRIZIONI ORGANIZZATIVE:

Devono essere forniti: **a)** casco; **b)** otoprotettori; **c)** occhiali protettivi; **d)** maschera antipolvere; **e)** guanti antivibrazioni; **f)** calzature di sicurezza; **g)** indumenti protettivi.

MARTELLI DEMOLITORE PNEUMATICO

Il martello demolitore è un'attrezzatura la cui utilizzazione risulta necessaria ogni qualvolta si presenti l'esigenza di un elevato numero di colpi ed una battuta potente.



Rischi generati dall'uso dell'Attrezzo:

- 1) Inalazione fumi, gas, vapori;
- 2) Inalazione polveri, fibre;
- 3) Movimentazione manuale dei carichi;
- 4) Rumore;
- 5) Scivolamenti, cadute a livello;
- 6) Urti, colpi, impatti, compressioni;
- 7) Vibrazioni;

Misure Preventive e Protettive relative all'Attrezzo:

1) DPI: utilizzatore martello demolitore pneumatico;

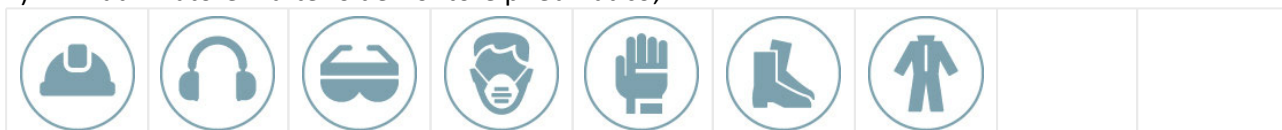

PRESCRIZIONI ORGANIZZATIVE:

Devono essere forniti: **a)** casco; **b)** otoprotettori; **c)** occhiali protettivi; **d)** maschera antipolvere; **e)** guanti antivibrazioni; **f)** calzature di sicurezza; **g)** indumenti protettivi.

MOTOSEGA

La motosega è una sega meccanica con motore endotermico, automatica e portatile, atta a tagliare legno o altri materiali.



Rischi generati dall'uso dell'Attrezzo:

- 1) Getti, schizzi;
- 2) Incendi, esplosioni;
- 3) Punture, tagli, abrasioni;
- 4) Rumore;
- 5) Vibrazioni;

Misure Preventive e Protettive relative all'Attrezzo:

1) DPI: utilizzatore motosega;



PRESCRIZIONI ORGANIZZATIVE:

Devono essere forniti: **a)** casco; **b)** otoprotettori; **c)** visiera protettiva; **d)** guanti antivibrazioni; **e)** calzature di sicurezza; **f)** indumenti protettivi.

PARAPETTO PROVVISORIO

Il parapetto provvisorio è un'opera provvisoria di protezione contro le cadute dall'alto, realizzato con due o più montanti in acciaio zincato, dotati di squadrette per l'appoggio di tavole fermapiè e correnti orizzontali, ed aventi all'estremità inferiore apposito supporto di blocco per il fissaggio su soletta o altro elemento strutturale.



Rischi generati dall'uso dell'Attrezzo:

- 1) Caduta dall'alto;
- 2) Caduta di materiale dall'alto o a livello;

Misure Preventive e Protettive relative all'Attrezzo:

1) DPI: utilizzatore parapetto provvisorio;

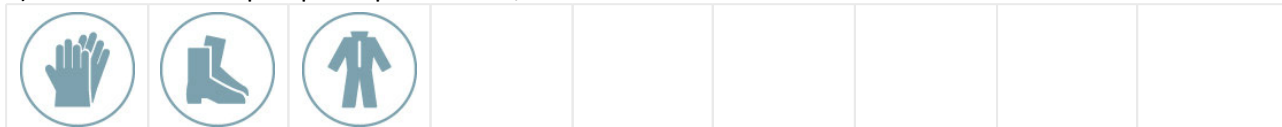

PRESCRIZIONI ORGANIZZATIVE:

Devono essere forniti: **a)** guanti; **b)** calzature di sicurezza; **c)** indumenti protettivi.

PISTOLA PER VERNICIATURA A SPRUZZO

La pistola per verniciatura a spruzzo è un'attrezzatura per la verniciatura a spruzzo di superfici verticali od orizzontali.



Rischi generati dall'uso dell'Attrezzo:

- 1) Getti, schizzi;
- 2) Inalazione fumi, gas, vapori;
- 3) Nebbie;

Misure Preventive e Protettive relative all'Attrezzo:

1) DPI: utilizzatore pistola per verniciatura a spruzzo;



PRESCRIZIONI ORGANIZZATIVE:

Devono essere forniti: **a)** occhiali protettivi; **b)** maschera con filtro specifico; **c)** guanti; **d)** calzature di sicurezza; **e)** indumenti protettivi.

POMPA A MANO PER DISARMANTE

La pompa a mano è utilizzata per l'applicazione a spruzzo di disarmante.

Rischi generati dall'uso dell'Attrezzo:

- 1) Getti, schizzi;
- 2) Nebbie;



Misure Preventive e Protettive relative all'Attrezzo:

- 1) DPI: utilizzatore pompa a mano per disarmante;



PRESCRIZIONI ORGANIZZATIVE:

Devono essere forniti: **a)** occhiali protettivi; **b)** guanti; **c)** calzature di sicurezza; **d)** indumenti protettivi.

PONTE SU CAVALLETTI

Il ponte su cavalletti è un'opera provvisoria costituita da un impalcato di assi in legno sostenuto da cavalletti.

Rischi generati dall'uso dell'Attrezzo:

- 1) Scivolamenti, cadute a livello;



Misure Preventive e Protettive relative all'Attrezzo:

- 1) DPI: utilizzatore ponte su cavalletti;

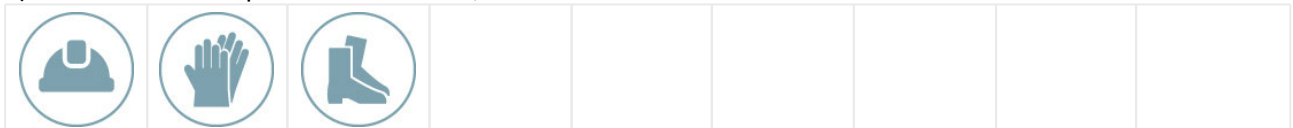

PRESCRIZIONI ORGANIZZATIVE:

Devono essere forniti: **a)** casco; **b)** guanti; **c)** calzature di sicurezza.

PONTEGGIO METALLICO FISSO

Il ponteggio metallico fisso è un'opera provvisoria realizzata per eseguire lavori di ingegneria civile, quali nuove costruzioni o ristrutturazioni e manutenzioni, ad altezze superiori ai 2 metri.

Rischi generati dall'uso dell'Attrezzo:

- 1) Caduta dall'alto;
- 2) Caduta di materiale dall'alto o a livello;
- 3) Scivolamenti, cadute a livello;



Misure Preventive e Protettive relative all'Attrezzo:

1) DPI: utilizzatore ponteggio metallico fisso;

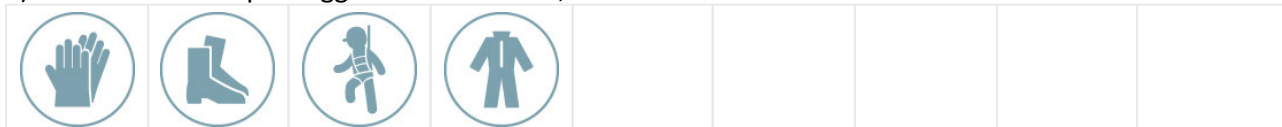

PRESCRIZIONI ORGANIZZATIVE:

Devono essere forniti: **a)** guanti; **b)** calzature di sicurezza; **c)** attrezzature anticaduta; **d)** indumenti protettivi.

PONTEGGIO MOBILE O TRABATELLO

Il ponteggio mobile su ruote o trabattello è un'opera provvisoria utilizzata per eseguire lavori di ingegneria civile, quali nuove costruzioni o ristrutturazioni e manutenzioni, ad altezze superiori ai 2 metri ma che non comportino grande impegno temporale.



Rischi generati dall'uso dell'Attrezzo:

- 1) Caduta dall'alto;
- 2) Caduta di materiale dall'alto o a livello;
- 3) Urti, colpi, impatti, compressioni;

Misure Preventive e Protettive relative all'Attrezzo:

1) DPI: utilizzatore ponteggio mobile o trabattello;

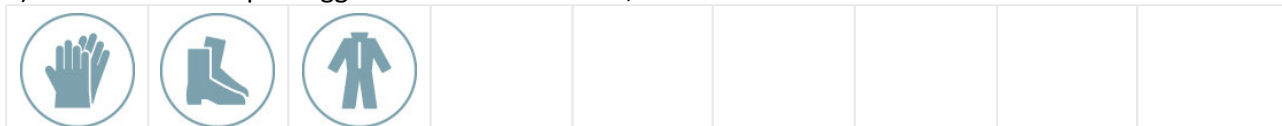

PRESCRIZIONI ORGANIZZATIVE:

Devono essere forniti: **a)** guanti; **b)** calzature di sicurezza; **c)** indumenti protettivi.

2) DPI: utilizzatore ponteggio mobile o trabattello;

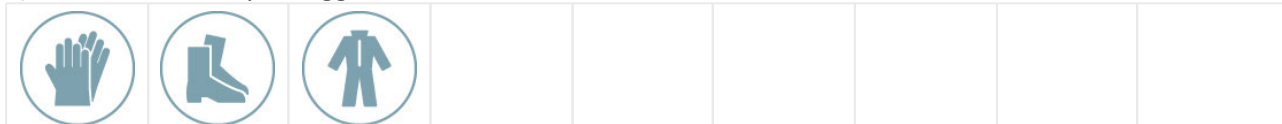

PRESCRIZIONI ORGANIZZATIVE:

Devono essere forniti: **a)** guanti; **b)** calzature di sicurezza; **c)** indumenti protettivi.

SALDATRICE ELETTRICA

La saldatrice elettrica è un utensile ad arco o a resistenza per l'effettuazione di saldature elettriche.



Rischi generati dall'uso dell'Attrezzo:

- 1) Elettrocuzione;
- 2) Inalazione fumi, gas, vapori;
- 3) Incendi, esplosioni;
- 4) Radiazioni non ionizzanti;

Misure Preventive e Protettive relative all'Attrezzo:

1) DPI: utilizzatore saldatrice elettrica;



PRESCRIZIONI ORGANIZZATIVE:

Devono essere forniti: **a)** casco; **b)** occhiali protettivi; **c)** maschera con filtro specifico; **d)** guanti; **e)** calzature di sicurezza; **f)** grembiule per saldatore; **g)** indumenti protettivi.

SALDATRICE POLIFUSIONE

La saldatrice per polifusione è un utensile a resistenza per l'effettuazione di saldature di materiale plastico.



Rischi generati dall'uso dell'Attrezzo:

- 1) Cesoiamenti, stritolamenti;
- 2) Elettrocuzione;
- 3) Inalazione fumi, gas, vapori;
- 4) Punture, tagli, abrasioni;

Misure Preventive e Protettive relative all'Attrezzo:

- 1) DPI: utilizzatore saldatrice polifusione;



PRESCRIZIONI ORGANIZZATIVE:

Devono essere forniti: **a)** casco; **b)** maschera con filtro specifico; **c)** guanti; **d)** calzature di sicurezza; **e)** indumenti protettivi.

SCALA DOPPIA

La scala doppia (a compasso) è adoperata per superare dislivelli o effettuare operazioni di carattere temporaneo a quote non altrimenti raggiungibili.



Rischi generati dall'uso dell'Attrezzo:

- 1) Caduta dall'alto;
- 2) Cesoiamenti, stritolamenti;
- 3) Movimentazione manuale dei carichi;
- 4) Urti, colpi, impatti, compressioni;

Misure Preventive e Protettive relative all'Attrezzo:

- 1) Scala doppia: misure preventive e protettive;

PRESCRIZIONI ORGANIZZATIVE:

Caratteristiche di sicurezza: **1)** le scale doppie devono essere costruite con materiale adatto alle condizioni di impiego, possono quindi essere in ferro, alluminio o legno, ma devono essere sufficientemente resistenti ed avere dimensioni appropriate all'uso; **2)** le scale in legno devono avere i pioli incastrati nei montanti che devono essere trattenuti con tiranti in ferro applicati sotto i due pioli estremi; le scale lunghe più di 4 m devono avere anche un tirante intermedio; **3)** le scale doppie non devono superare l'altezza di 5 m; **4)** le scale doppie devono essere provviste di catena o dispositivo analogo che impedisca l'apertura della scala oltre il limite prestabilito di sicurezza.

- 2) DPI: utilizzatore scala doppia;

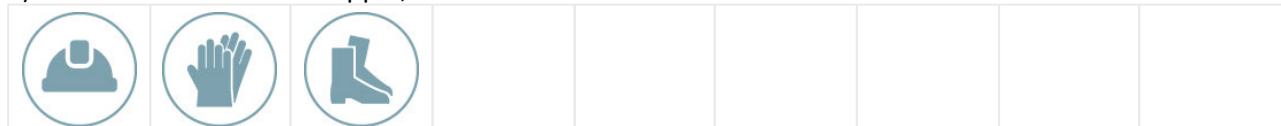

PRESCRIZIONI ORGANIZZATIVE:

Devono essere forniti: **a)** casco; **b)** guanti; **c)** calzature di sicurezza.

- 3) Scala doppia: misure preventive e protettive;

PRESCRIZIONI ORGANIZZATIVE:

Caratteristiche di sicurezza: **1)** le scale doppie devono essere costruite con materiale adatto alle condizioni di impiego, possono quindi essere in ferro, alluminio o legno, ma devono essere sufficientemente resistenti ed avere dimensioni appropriate all'uso; **2)** le scale in legno devono avere i pioli incastrati nei montanti che devono essere trattenuti con tiranti in ferro applicati sotto i due pioli estremi; le scale lunghe più di 4 m devono avere anche un tirante intermedio; **3)** le scale doppie non devono superare l'altezza di 5 m; **4)** le scale doppie devono essere provviste di catena o dispositivo analogo che impedisca l'apertura della scala oltre il limite prestabilito di

sicurezza.

4) DPI: utilizzatore scala doppia;

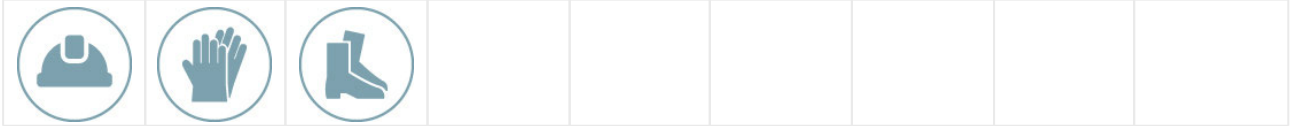

PRESCRIZIONI ORGANIZZATIVE:

Devono essere forniti: **a)** casco; **b)** guanti; **c)** calzature di sicurezza.

SCALA SEMPLICE

La scala a mano semplice è adoperata per superare dislivelli o effettuare operazioni di carattere temporaneo a quote non altrimenti raggiungibili.



Rischi generati dall'uso dell'Attrezzo:

- 1) Caduta dall'alto;
- 2) Movimentazione manuale dei carichi;
- 3) Urti, colpi, impatti, compressioni;

Misure Preventive e Protettive relative all'Attrezzo:

1) Scala semplice: misure preventive e protettive;

PRESCRIZIONI ORGANIZZATIVE:

Caratteristiche di sicurezza: **1)** le scale a mano devono essere costruite con materiale adatto alle condizioni di impiego, possono quindi essere in ferro, alluminio o legno, ma devono essere sufficientemente resistenti ed avere dimensioni appropriate all'uso; **2)** le scale in legno devono avere i pioli incastrati nei montanti che devono essere trattenuti con tiranti in ferro applicati sotto i due pioli estremi; le scale lunghe più di 4 m devono avere anche un tirante intermedio; **3)** in tutti i casi le scale devono essere provviste di dispositivi antisdrucchio alle estremità inferiori dei due montanti e di elementi di trattenuta o di appoggi antisdrucchiolevoli alle estremità superiori.

2) DPI: utilizzatore scala semplice;

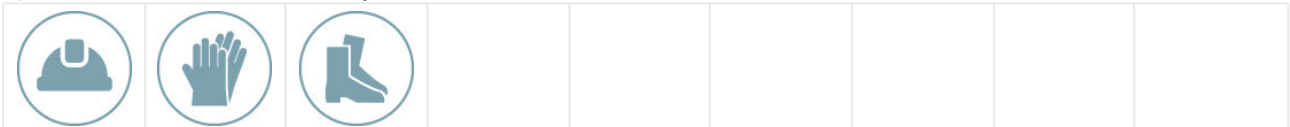

PRESCRIZIONI ORGANIZZATIVE:

Devono essere forniti: **a)** casco; **b)** guanti; **c)** calzature di sicurezza.

3) Scala semplice: misure preventive e protettive;

PRESCRIZIONI ORGANIZZATIVE:

Caratteristiche di sicurezza: **1)** le scale a mano devono essere costruite con materiale adatto alle condizioni di impiego, possono quindi essere in ferro, alluminio o legno, ma devono essere sufficientemente resistenti ed avere dimensioni appropriate all'uso; **2)** le scale in legno devono avere i pioli incastrati nei montanti che devono essere trattenuti con tiranti in ferro applicati sotto i due pioli estremi; le scale lunghe più di 4 m devono avere anche un tirante intermedio; **3)** in tutti i casi le scale devono essere provviste di dispositivi antisdrucchio alle estremità inferiori dei due montanti e di elementi di trattenuta o di appoggi antisdrucchiolevoli alle estremità superiori.

4) DPI: utilizzatore scala semplice;

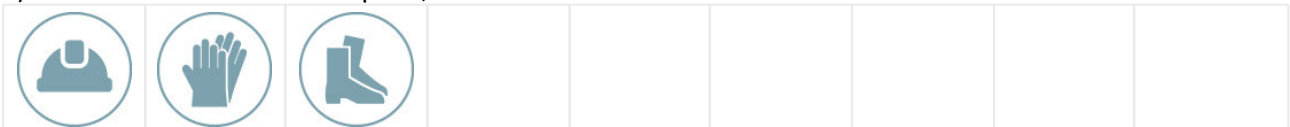

PRESCRIZIONI ORGANIZZATIVE:

Devono essere forniti: **a)** casco; **b)** guanti; **c)** calzature di sicurezza.

SCANALATRICE PER MURI ED INTONACI

La scanalatrice per muri ed intonaci è un utensile utilizzato per la realizzazione di impianti sotto traccia.



Rischi generati dall'uso dell'Attrezzo:

- 1) Elettrocuzione;
- 2) Inalazione polveri, fibre;
- 3) Punture, tagli, abrasioni;
- 4) Rumore;
- 5) Vibrazioni;

Misure Preventive e Protettive relative all'Attrezzo:

- 1) DPI: utilizzatore scanalatrice per muri ed intonaci;

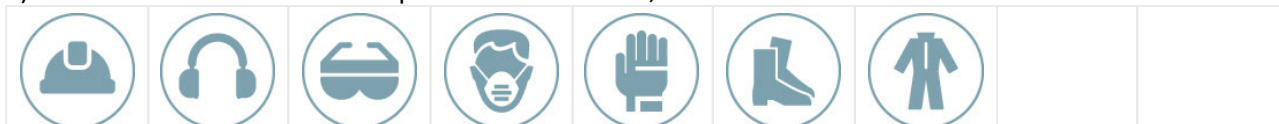

PRESCRIZIONI ORGANIZZATIVE:

Devono essere forniti: **a)** casco; **b)** otoprotettori; **c)** occhiali protettivi; **d)** maschera antipolvere; **e)** guanti antivibrazioni; **f)** calzature di sicurezza; **g)** indumenti protettivi.

SEGA CIRCOLARE

La sega circolare, quasi sempre presente nei cantieri, viene utilizzata per il taglio del legname da carpenteria e/o per quello usato nelle diverse lavorazioni.



Rischi generati dall'uso dell'Attrezzo:

- 1) Elettrocuzione;
- 2) Inalazione polveri, fibre;
- 3) Punture, tagli, abrasioni;
- 4) Rumore;
- 5) Scivolamenti, cadute a livello;
- 6) Urti, colpi, impatti, compressioni;

Misure Preventive e Protettive relative all'Attrezzo:

- 1) DPI: utilizzatore sega circolare;



PRESCRIZIONI ORGANIZZATIVE:

Devono essere forniti: **a)** casco; **b)** otoprotettori; **c)** occhiali protettivi; **d)** guanti; **e)** calzature di sicurezza.

SMERIGLIATRICE ANGOLARE (FLESSIBILE)

La smerigliatrice angolare, più conosciuta come mola a disco o flessibile o flex, è un utensile portatile che reca un disco ruotante la cui funzione è quella di tagliare, smussare, lisciare superfici.



Rischi generati dall'uso dell'Attrezzo:

- 1) Elettrocuzione;
- 2) Inalazione polveri, fibre;
- 3) Punture, tagli, abrasioni;
- 4) Rumore;
- 5) Vibrazioni;

Misure Preventive e Protettive relative all'Attrezzo:

1) DPI: utilizzatore smerigliatrice angolare (flessibile);

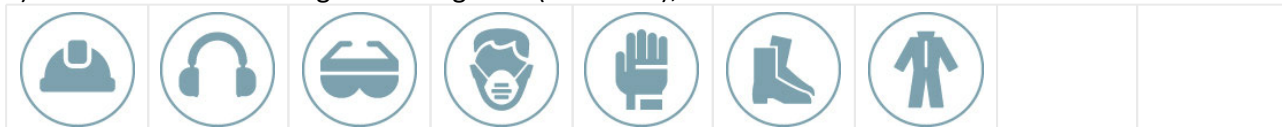

PRESCRIZIONI ORGANIZZATIVE:

Devono essere forniti: **a)** casco; **b)** otoprotettori; **c)** occhiali protettivi; **d)** maschera antipolvere; **e)** guanti antivibrazioni; **f)** calzature di sicurezza; **g)** indumenti protettivi.

TAGLIERINA ELETTRICA

La taglierina elettrica è un elettrotensile per il taglio di laterizi o piastrelle di ceramica.

Rischi generati dall'uso dell'Attrezzo:

- 1) Punture, tagli, abrasioni;
- 2) Rumore;
- 3) Urti, colpi, impatti, compressioni;
- 4) Vibrazioni;



Misure Preventive e Protettive relative all'Attrezzo:

1) DPI: utilizzatore taglierina elettrica;

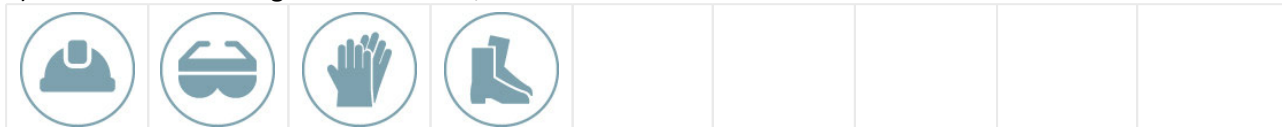

PRESCRIZIONI ORGANIZZATIVE:

Devono essere forniti: **a)** casco; **b)** occhiali protettivi; **c)** guanti; **d)** calzature di sicurezza.

TAGLIERINA ELETTRICA A FILO CALDO

La taglierina elettrica a filo caldo è un elettrotensile per il taglio di pannelli polimerici (in polistirene espanso, in polistirene estruso e in schiuma poluretanic), per ottenere sezioni di taglio omogenee, applicazione degli elementi isolanti perfettamente accostata e diminuzione di ponti termici.



Rischi generati dall'uso dell'Attrezzo:

- 1) Elettrocuzione;
- 2) Inalazione fumi, gas, vapori;
- 3) Punture, tagli, abrasioni;
- 4) Rumore;
- 5) Urti, colpi, impatti, compressioni;
- 6) Ustioni;
- 7) Vibrazioni;

Misure Preventive e Protettive relative all'Attrezzo:

1) DPI: utilizzatore taglierina elettrica a filo caldo;



PRESCRIZIONI ORGANIZZATIVE:

Devono essere forniti: **a)** casco; **b)** maschera antipolvere; **c)** guanti; **d)** calzature di sicurezza; **e)** indumenti protettivi.

TRANCIA-PIEGAFERRI

La trancia-pieghaferrì è un'attrezzatura utilizzata per sagomare i ferri di armatura, e le relative staffe, dei getti di conglomerato cementizio armato.

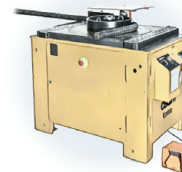

Rischi generati dall'uso dell'Attrezzo:

- 1) Caduta di materiale dall'alto o a livello;
- 2) Cesoiamenti, stritolamenti;
- 3) Elettrocuzione;
- 4) Punture, tagli, abrasioni;
- 5) Rumore;
- 6) Scivolamenti, cadute a livello;

Misure Preventive e Protettive relative all'Attrezzo:

- 1) DPI: utilizzatore trancia-pieghaferrì;



PRESCRIZIONI ORGANIZZATIVE:

Devono essere forniti: **a)** casco; **b)** otoprotettori; **c)** guanti; **d)** calzature di sicurezza; **e)** indumenti protettivi.

- 2) DPI: utilizzatore trancia-pieghaferrì;



PRESCRIZIONI ORGANIZZATIVE:

Devono essere forniti: **a)** casco; **b)** otoprotettori; **c)** guanti; **d)** calzature di sicurezza; **e)** indumenti protettivi.

TRAPANO ELETTRICO

Il trapano è un utensile di uso comune adoperato per praticare fori sia in strutture murarie che in qualsiasi materiale.



Rischi generati dall'uso dell'Attrezzo:

- 1) Elettrocuzione;
- 2) Inalazione polveri, fibre;
- 3) Punture, tagli, abrasioni;
- 4) Rumore;
- 5) Vibrazioni;

Misure Preventive e Protettive relative all'Attrezzo:

- 1) DPI: utilizzatore trapano elettrico;



PRESCRIZIONI ORGANIZZATIVE:

Devono essere forniti: **a)** otoprotettori; **b)** maschera antipolvere; **c)** guanti; **d)** calzature di sicurezza.

- 2) DPI: utilizzatore trapano elettrico;



PRESCRIZIONI ORGANIZZATIVE:

Devono essere forniti: **a)** otoprotettori; **b)** maschera antipolvere; **c)** guanti; **d)** calzature di sicurezza.

VIBRATORE ELETTRICO PER CALCESTRUZZO

Il vibratore elettrico per calcestruzzo è un attrezzatura per il costipamento del conglomerato cementizio a getto avvenuto.

Rischi generati dall'uso dell'Attrezzo:

- 1) Elettrocuzione;
- 2) Rumore;
- 3) Vibrazioni;



Misure Preventive e Protettive relative all'Attrezzo:

- 1) DPI: utilizzatore vibratore elettrico per calcestruzzo;



PRESCRIZIONI ORGANIZZATIVE:

Devono essere forniti: **a)** casco; **b)** otoprotettori; **c)** guanti antivibrazioni; **d)** calzature di sicurezza; **e)** indumenti protettivi.

MACCHINE utilizzate nelle Lavorazioni

				
Autobetoniera	Autobetoniera con pompa	Autocarro	Autocarro con cestello	Autocarro con gru
				
Autocarro dumper	Autogru	Autopompa per cls	Carrello elevatore sviluppabile	Dumper
				
Escavatore	Escavatore con martello demolitore	Escavatore mini	Finitrice	Grader
				
Gru a torre	Pala meccanica (minipala) con tagliasfalto con fresa	Pala meccanica	Piattaforma sviluppabile	Piattaforma sviluppabile
				
Rullo compressore	Scarificatrice	Sonda di perforazione	Terna	Trattore
				
Verniciatrice segnaletica stradale				

AUTOBETONIERA

L'autobetoniera è un mezzo d'opera destinato al trasporto di calcestruzzi dalla centrale di betonaggio fino al luogo della posa in opera.



Rischi generati dall'uso della Macchina:

- 1) Caduta di materiale dall'alto o a livello;
- 2) Cesoiamenti, stritolamenti;
- 3) Getti, schizzi;
- 4) Incendi, esplosioni;
- 5) Investimento, ribaltamento;
- 6) Rumore;
- 7) Scivolamenti, cadute a livello;
- 8) Urti, colpi, impatti, compressioni;
- 9) Vibrazioni;

Misure Preventive e Protettive relative alla Macchina:

- 1) DPI: operatore autobetoniera;



PRESCRIZIONI ORGANIZZATIVE:

Devono essere forniti: **a)** casco (all'esterno della cabina); **b)** otoprotettori (all'esterno della cabina); **c)** occhiali protettivi (all'esterno della cabina); **d)** guanti (all'esterno della cabina); **e)** calzature di sicurezza; **f)** indumenti protettivi; **g)** indumenti ad alta visibilità (all'esterno della cabina).

- 2) DPI: operatore autobetoniera;



PRESCRIZIONI ORGANIZZATIVE:

Devono essere forniti: **a)** casco (all'esterno della cabina); **b)** otoprotettori (all'esterno della cabina); **c)** occhiali protettivi (all'esterno della cabina); **d)** guanti (all'esterno della cabina); **e)** calzature di sicurezza; **f)** indumenti protettivi; **g)** indumenti ad alta visibilità (all'esterno della cabina).

AUTOBETONIERA CON POMPA

L'autobetoniera con pompa è un mezzo d'opera destinato al trasporto di calcestruzzi dalla centrale di betonaggio al cantiere e al successivo getto in quota con annessa pompa per il sollevamento.



Rischi generati dall'uso della Macchina:

- 1) Caduta di materiale dall'alto o a livello;
- 2) Cesoiamenti, stritolamenti;
- 3) Elettrocuzione;
- 4) Getti, schizzi;
- 5) Incendi, esplosioni;
- 6) Investimento, ribaltamento;
- 7) Rumore;
- 8) Scivolamenti, cadute a livello;
- 9) Urti, colpi, impatti, compressioni;
- 10) Vibrazioni;

Misure Preventive e Protettive relative alla Macchina:

1) DPI: operatore autobetoniera con pompa;



PRESCRIZIONI ORGANIZZATIVE:

Devono essere forniti: **a)** casco (all'esterno della cabina); **b)** otoprotettori (all'esterno della cabina); **c)** occhiali protettivi (all'esterno della cabina); **d)** guanti (all'esterno della cabina); **e)** calzature di sicurezza; **f)** indumenti protettivi; **g)** indumenti ad alta visibilità (all'esterno della cabina).

AUTOCARRO

L'autocarro è un mezzo d'opera utilizzato per il trasporto di mezzi, materiali da costruzione, materiali di risulta ecc.



Rischi generati dall'uso della Macchina:

- 1) Cesoiamenti, stritolamenti;
- 2) Cesoiamenti, stritolamenti;
- 3) Getti, schizzi;
- 4) Getti, schizzi;
- 5) Inalazione polveri, fibre;
- 6) Inalazione polveri, fibre;
- 7) Incendi, esplosioni;
- 8) Incendi, esplosioni;
- 9) Investimento, ribaltamento;
- 10) Investimento, ribaltamento;
- 11) Rumore;
- 12) Urti, colpi, impatti, compressioni;
- 13) Urti, colpi, impatti, compressioni;
- 14) Vibrazioni;

Misure Preventive e Protettive relative alla Macchina:

1) DPI: operatore autocarro;



PRESCRIZIONI ORGANIZZATIVE:

Devono essere forniti: **a)** casco (all'esterno della cabina); **b)** maschera antipolvere (in presenza di lavorazioni polverose); **c)** guanti (all'esterno della cabina); **d)** calzature di sicurezza; **e)** indumenti protettivi; **f)** indumenti ad alta visibilità (all'esterno della cabina).

2) DPI: operatore autocarro;



PRESCRIZIONI ORGANIZZATIVE:

Devono essere forniti all'operatore adeguati dispositivi di protezione individuale: **a)** casco; **b)** calzature di sicurezza; **c)** guanti; **d)** indumenti protettivi.

3) DPI: operatore autocarro;



PRESCRIZIONI ORGANIZZATIVE:

Devono essere forniti: **a)** casco (all'esterno della cabina); **b)** maschera antipolvere (in presenza di lavorazioni polverose); **c)** guanti (all'esterno della cabina); **d)** calzature di sicurezza; **e)** indumenti protettivi; **f)** indumenti ad

alta visibilità (all'esterno della cabina).

AUTOCARRO CON CESTELLO

L'autocarro con cestello è un mezzo d'opera dotato di braccio telescopico con cestello per lavori in elevazione.



Rischi generati dall'uso della Macchina:

- 1) Caduta dall'alto;
- 2) Caduta di materiale dall'alto o a livello;
- 3) Cesoiamenti, stritolamenti;
- 4) Elettrocuzione;
- 5) Incendi, esplosioni;
- 6) Investimento, ribaltamento;
- 7) Rumore;
- 8) Vibrazioni;

Misure Preventive e Protettive relative alla Macchina:

- 1) DPI: operatore autocarro con cestello;



PRESCRIZIONI ORGANIZZATIVE:

Devono essere forniti: **a)** casco (all'esterno della cabina); **b)** guanti (all'esterno della cabina); **c)** calzature di sicurezza; **d)** attrezzature anticaduta (utilizzo cestello); **e)** indumenti protettivi; **f)** indumenti ad alta visibilità (all'esterno della cabina).

- 2) DPI: operatore autocarro con cestello;



PRESCRIZIONI ORGANIZZATIVE:

Devono essere forniti: **a)** casco (all'esterno della cabina); **b)** guanti (all'esterno della cabina); **c)** calzature di sicurezza; **d)** attrezzature anticaduta (utilizzo cestello); **e)** indumenti protettivi; **f)** indumenti ad alta visibilità (all'esterno della cabina).

AUTOCARRO CON GRU

L'autocarro con gru è un mezzo d'opera utilizzato per il trasporto di materiali da costruzione e il carico e lo scarico degli stessi mediante gru.



Rischi generati dall'uso della Macchina:

- 1) Cesoiamenti, stritolamenti;
- 2) Elettrocuzione;
- 3) Getti, schizzi;
- 4) Incendi, esplosioni;
- 5) Investimento, ribaltamento;
- 6) Punture, tagli, abrasioni;
- 7) Rumore;
- 8) Urti, colpi, impatti, compressioni;
- 9) Vibrazioni;

Misure Preventive e Protettive relative alla Macchina:

1) DPI: operatore autocarro con gru;



PRESCRIZIONI ORGANIZZATIVE:

Devono essere forniti: **a)** casco (all'esterno della cabina); **b)** otoprotettori (all'esterno della cabina); **c)** guanti (all'esterno della cabina); **d)** calzature di sicurezza; **e)** indumenti protettivi; **f)** indumenti ad alta visibilità (all'esterno della cabina).

AUTOCARRO DUMPER

L'autocarro dumper è un mezzo d'opera utilizzato prevalentemente nei lavori stradali ed in galleria per il trasporto di materiali di risulta degli scavi.

Rischi generati dall'uso della Macchina:

- 1) Getti, schizzi;
- 2) Inalazione fumi, gas, vapori;
- 3) Inalazione polveri, fibre;
- 4) Incendi, esplosioni;
- 5) Investimento, ribaltamento;
- 6) Rumore;
- 7) Vibrazioni;



Misure Preventive e Protettive relative alla Macchina:

1) DPI: operatore autocarro dumper;



PRESCRIZIONI ORGANIZZATIVE:

Devono essere forniti: **a)** casco (all'esterno della cabina); **b)** otoprotettori (all'esterno della cabina); **c)** maschera antipolvere (in presenza di lavorazioni polverose); **d)** guanti (all'esterno della cabina); **e)** calzature di sicurezza; **f)** indumenti protettivi; **g)** indumenti ad alta visibilità (all'esterno della cabina).

AUTOGRU

L'autogru è un mezzo d'opera dotato di braccio allungabile per la movimentazione, il sollevamento e il posizionamento di materiali, di componenti di macchine, di attrezzature, di parti d'opera, ecc.

Rischi generati dall'uso della Macchina:

- 1) Caduta di materiale dall'alto o a livello;
- 2) Elettrocuzione;
- 3) Getti, schizzi;
- 4) Incendi, esplosioni;
- 5) Investimento, ribaltamento;
- 6) Punture, tagli, abrasioni;
- 7) Rumore;
- 8) Urti, colpi, impatti, compressioni;
- 9) Vibrazioni;



Misure Preventive e Protettive relative alla Macchina:

1) DPI: operatore autogru;



PRESCRIZIONI ORGANIZZATIVE:

Devono essere forniti: **a)** casco (all'esterno della cabina); **b)** otoprotettori (in caso di cabina aperta); **c)** guanti (all'esterno della cabina); **d)** calzature di sicurezza; **e)** indumenti protettivi; **f)** indumenti ad alta visibilità (all'esterno della cabina).

2) DPI: operatore autogru;



PRESCRIZIONI ORGANIZZATIVE:

Devono essere forniti: **a)** casco (all'esterno della cabina); **b)** otoprotettori (in caso di cabina aperta); **c)** guanti (all'esterno della cabina); **d)** calzature di sicurezza; **e)** indumenti protettivi; **f)** indumenti ad alta visibilità (all'esterno della cabina).

AUTOPOMPA PER CLS

L'autopompa per getti di calcestruzzo è un mezzo d'opera attrezzato con una pompa per il sollevamento del calcestruzzo per getti in quota.

Rischi generati dall'uso della Macchina:

- 1) Caduta di materiale dall'alto o a livello;
- 2) Elettrocuzione;
- 3) Getti, schizzi;
- 4) Investimento, ribaltamento;
- 5) Rumore;
- 6) Scivolamenti, cadute a livello;
- 7) Vibrazioni;



Misure Preventive e Protettive relative alla Macchina:

1) DPI: operatore autopompa per cls;



PRESCRIZIONI ORGANIZZATIVE:

Devono essere forniti: **a)** casco (all'esterno della cabina); **b)** occhiali protettivi (all'esterno della cabina); **c)** guanti (all'esterno della cabina); **d)** calzature di sicurezza; **e)** indumenti protettivi; **f)** indumenti ad alta visibilità (all'esterno della cabina).

CARRELLO ELEVATORE SVILUPPABILE

Il carrello elevatore sviluppabile è un mezzo d'opera usato per il sollevamento e la movimentazione di materiali o per il carico e scarico di merci dagli autocarri.

Rischi generati dall'uso della Macchina:

- 1) Caduta di materiale dall'alto o a livello;
- 2) Elettrocuzione;
- 3) Getti, schizzi;
- 4) Incendi, esplosioni;
- 5) Investimento, ribaltamento;
- 6) Rumore;
- 7) Scivolamenti, cadute a livello;



- 8) Urti, colpi, impatti, compressioni;
- 9) Vibrazioni;

Misure Preventive e Protettive relative alla Macchina:

- 1) DPI: operatore carrello elevatore sviluppabile;



PRESCRIZIONI ORGANIZZATIVE:

Devono essere forniti: **a)** casco (all'esterno della cabina); **b)** guanti (all'esterno della cabina); **c)** calzature di sicurezza; **d)** indumenti protettivi; **e)** indumenti ad alta visibilità (all'esterno della cabina).

DUMPER

Il dumper è un mezzo d'opera utilizzato per il trasporto di materiali incoerenti (sabbia, pietrisco).



Rischi generati dall'uso della Macchina:

- 1) Cesoiamenti, stritolamenti;
- 2) Inalazione polveri, fibre;
- 3) Incendi, esplosioni;
- 4) Investimento, ribaltamento;
- 5) Rumore;
- 6) Vibrazioni;

Misure Preventive e Protettive relative alla Macchina:

- 1) DPI: operatore dumper;



PRESCRIZIONI ORGANIZZATIVE:

Devono essere forniti: **a)** casco (all'esterno della cabina); **b)** otoprotettori (all'esterno della cabina); **c)** maschera antipolvere (in presenza di lavorazioni polverose); **d)** guanti (all'esterno della cabina); **e)** calzature di sicurezza; **f)** indumenti protettivi; **g)** indumenti ad alta visibilità (all'esterno della cabina).

ESCAVATORE

L'escavatore è una macchina operatrice con pala anteriore impiegata per lavori di scavo, riporto e movimento di materiali.



Rischi generati dall'uso della Macchina:

- 1) Cesoiamenti, stritolamenti;
- 2) Elettrocuzione;
- 3) Inalazione polveri, fibre;
- 4) Incendi, esplosioni;
- 5) Investimento, ribaltamento;
- 6) Rumore;
- 7) Scivolamenti, cadute a livello;
- 8) Vibrazioni;

Misure Preventive e Protettive relative alla Macchina:

1) DPI: operatore escavatore;



PRESCRIZIONI ORGANIZZATIVE:

Devono essere forniti: **a)** casco (all'esterno della cabina); **b)** otoprotettori (in presenza di cabina aperta); **c)** maschera antipolvere (in presenza di cabina aperta); **d)** guanti (all'esterno della cabina); **e)** calzature di sicurezza; **f)** indumenti protettivi; **g)** indumenti ad alta visibilità (all'esterno della cabina).

ESCAVATORE CON MARTELLO DEMOLITORE

L'escavatore con martello demolitore è una macchina operatrice dotata di un martello demolitore alla fine del braccio meccanico e impiegata per lavori di demolizione.



Rischi generati dall'uso della Macchina:

- 1) Cesoiamenti, stritolamenti;
- 2) Elettrocuzione;
- 3) Inalazione polveri, fibre;
- 4) Incendi, esplosioni;
- 5) Investimento, ribaltamento;
- 6) Rumore;
- 7) Scivolamenti, cadute a livello;
- 8) Vibrazioni;

Misure Preventive e Protettive relative alla Macchina:

1) DPI: operatore escavatore con martello demolitore;



PRESCRIZIONI ORGANIZZATIVE:

Devono essere forniti: **a)** casco (all'esterno della cabina); **b)** otoprotettori (in presenza di cabina aperta); **c)** maschera antipolvere (in presenza di cabina aperta); **d)** guanti (all'esterno della cabina); **e)** calzature di sicurezza; **f)** indumenti protettivi; **g)** indumenti ad alta visibilità (all'esterno della cabina).

ESCAVATORE MINI

L'escavatore mini è una macchina operatrice con pala anteriore impiegata per modesti lavori di scavo, riporto e movimento di materiali.



Rischi generati dall'uso della Macchina:

- 1) Cesoiamenti, stritolamenti;
- 2) Inalazione polveri, fibre;
- 3) Incendi, esplosioni;
- 4) Investimento, ribaltamento;
- 5) Rumore;
- 6) Scivolamenti, cadute a livello;
- 7) Vibrazioni;

Misure Preventive e Protettive relative alla Macchina:

1) DPI: operatore escavatore mini;



PRESCRIZIONI ORGANIZZATIVE:

Devono essere forniti: **a)** casco (all'esterno della cabina); **b)** otoprotettori; **c)** maschera antipolvere; **d)** guanti (all'esterno della cabina); **e)** calzature di sicurezza; **f)** indumenti protettivi; **g)** indumenti ad alta visibilità (all'esterno della cabina).

FINITRICE

La finitrice (o rifinitrice stradale) è un mezzo d'opera utilizzato nella realizzazione del manto stradale in conglomerato bituminoso e nella posa in opera del tappetino di usura.



Rischi generati dall'uso della Macchina:

- 1) Cesoiamenti, stritolamenti;
- 2) Getti, schizzi;
- 3) Inalazione fumi, gas, vapori;
- 4) Incendi, esplosioni;
- 5) Investimento, ribaltamento;
- 6) Rumore;
- 7) Vibrazioni;

Misure Preventive e Protettive relative alla Macchina:

1) DPI: operatore finitrice;



PRESCRIZIONI ORGANIZZATIVE:

Devono essere forniti: **a)** casco (all'esterno della cabina); **b)** copricapo; **c)** maschera con filtro specifico; **d)** guanti (all'esterno della cabina); **e)** calzature di sicurezza; **f)** indumenti protettivi; **g)** indumenti ad alta visibilità (all'esterno della cabina).

GRADER

Il grader (o livellatrice stradale) è un mezzo d'opera utilizzato per eseguire livellamenti del terreno, per sagomare il profilo di tracciati stradali, per eseguire cunette, per distribuire e muovere materiale vario per pavimentazioni stradali.



Rischi generati dall'uso della Macchina:

- 1) Cesoiamenti, stritolamenti;
- 2) Getti, schizzi;
- 3) Inalazione polveri, fibre;
- 4) Incendi, esplosioni;
- 5) Investimento, ribaltamento;
- 6) Rumore;
- 7) Scivolamenti, cadute a livello;
- 8) Vibrazioni;

Misure Preventive e Protettive relative alla Macchina:

1) DPI: operatore grader;



PRESCRIZIONI ORGANIZZATIVE:

Devono essere forniti: **a)** casco (all'esterno della cabina); **b)** copricapo; **c)** otoprotettori (all'esterno della cabina); **d)** maschera antipolvere (in presenza di cabina aperta); **e)** guanti (all'esterno della cabina); **f)** calzature di sicurezza; **g)** indumenti protettivi; **h)** indumenti ad alta visibilità (all'esterno della cabina).

GRU A TORRE

La gru è il principale mezzo di sollevamento e movimentazione dei carichi in cantiere. Le gru possono essere dotate di basamenti fissi o su rotaie, per consentire un più agevole utilizzo durante lo sviluppo del cantiere senza dover essere costretti a smontarla e montarla ripetutamente.



Rischi generati dall'uso della Macchina:

- 1) Caduta dall'alto;
- 2) Caduta di materiale dall'alto o a livello;
- 3) Elettrocuzione;
- 4) Rumore;

Misure Preventive e Protettive relative alla Macchina:

1) DPI: operatore gru a torre;



PRESCRIZIONI ORGANIZZATIVE:

Devono essere forniti: **a)** casco; **b)** guanti; **c)** calzature di sicurezza; **d)** attrezzatura anticaduta (interventi di manutenzione); **e)** indumenti protettivi.

PALA MECCANICA (MINIPALA) CON TAGLIASFALTO CON FRESA

La minipala con tagliasfalto con fresa è una macchina operatrice impiegata per modesti lavori stradali per la rimozione del manto bituminoso esistente.



Rischi generati dall'uso della Macchina:

- 1) Inalazione polveri, fibre;
- 2) Incendi, esplosioni;
- 3) Investimento, ribaltamento;
- 4) Punture, tagli, abrasioni;
- 5) Rumore;
- 6) Vibrazioni;

Misure Preventive e Protettive relative alla Macchina:

1) DPI: operatore pala meccanica (minipala) con tagliasfalto con fresa;



PRESCRIZIONI ORGANIZZATIVE:

Devono essere forniti: **a)** casco (all'esterno della cabina); **b)** otoprotettori; **c)** maschera antipolvere; **d)** guanti (all'esterno della cabina); **e)** calzature di sicurezza; **f)** indumenti protettivi; **g)** indumenti ad alta visibilità (all'esterno della cabina).

PALA MECCANICA

La pala meccanica è una macchina operatrice dotata di una benna mobile utilizzata per operazioni di scavo, carico, sollevamento, trasporto e scarico di terra o altri materiali incoerenti.



Rischi generati dall'uso della Macchina:

- 1) Cesoiamenti, stritolamenti;
- 2) Inalazione polveri, fibre;
- 3) Incendi, esplosioni;
- 4) Investimento, ribaltamento;
- 5) Rumore;
- 6) Scivolamenti, cadute a livello;
- 7) Vibrazioni;

Misure Preventive e Protettive relative alla Macchina:

- 1) DPI: operatore pala meccanica;



PRESCRIZIONI ORGANIZZATIVE:

Devono essere forniti: **a)** casco (all'esterno della cabina); **b)** otoprotettori (in presenza di cabina aperta); **c)** maschera antipolvere (in presenza di cabina aperta); **d)** guanti (all'esterno della cabina); **e)** calzature di sicurezza; **f)** indumenti protettivi; **g)** indumenti ad alta visibilità (all'esterno della cabina).

- 2) DPI: operatore pala meccanica;



PRESCRIZIONI ORGANIZZATIVE:

Devono essere forniti: **a)** casco (all'esterno della cabina); **b)** otoprotettori (in presenza di cabina aperta); **c)** maschera antipolvere (in presenza di cabina aperta); **d)** guanti (all'esterno della cabina); **e)** calzature di sicurezza; **f)** indumenti protettivi; **g)** indumenti ad alta visibilità (all'esterno della cabina).

PIATTAFORMA SVILUPPABILE

La piattaforma sviluppabile a mezzo braccio telescopico o a pantografo è una macchina operatrice impiegata per lavori in elevazione.



Rischi generati dall'uso della Macchina:

- 1) Caduta dall'alto;
- 2) Caduta di materiale dall'alto o a livello;
- 3) Cesoiamenti, stritolamenti;
- 4) Elettrocuzione;
- 5) Incendi, esplosioni;

Misure Preventive e Protettive relative alla Macchina:

- 1) DPI: operatore piattaforma sviluppabile;



PRESCRIZIONI ORGANIZZATIVE:

Devono essere forniti: **a)** casco; **b)** guanti; **c)** calzature di sicurezza; **d)** attrezzatura anticaduta; **e)** indumenti protettivi.

2) DPI: operatore piattaforma sviluppabile;



PRESCRIZIONI ORGANIZZATIVE:

Devono essere forniti: **a)** casco; **b)** guanti; **c)** calzature di sicurezza; **d)** attrezzatura anticaduta; **e)** indumenti protettivi.

PIATTAFORMA SVILUPPABILE

La Piattaforma sviluppabile, dotata di braccio telescopico multidirezionale, è una macchina operatrice impiegata per lavori in quota ed è classificata nel gruppo B delle P.L.E. secondo la norma UNI EN 280. Tale piattaforma è usualmente dotata di stabilizzatori ad assi estensibili (configurazione a "ragno").



Rischi generati dall'uso della Macchina:

- 1) Caduta dall'alto;
- 2) Caduta di materiale dall'alto o a livello;
- 3) Cesoiamenti, stritolamenti;
- 4) Elettrocuzione;
- 5) Incendi, esplosioni;

Misure Preventive e Protettive relative alla Macchina:

- 1) DPI: operatore piattaforma sviluppabile;



PRESCRIZIONI ORGANIZZATIVE:

Devono essere forniti: **a)** casco; **b)** guanti; **c)** calzature di sicurezza; **d)** attrezzatura anticaduta; **e)** indumenti protettivi.

RULLO COMPRESSORE

Il rullo compressore è una macchina operatrice utilizzata prevalentemente nei lavori stradali per la compattazione del terreno o del manto bituminoso.



Rischi generati dall'uso della Macchina:

- 1) Cesoiamenti, stritolamenti;
- 2) Inalazione fumi, gas, vapori;
- 3) Incendi, esplosioni;
- 4) Investimento, ribaltamento;
- 5) Rumore;
- 6) Vibrazioni;

Misure Preventive e Protettive relative alla Macchina:

- 1) DPI: operatore rullo compressore;



PRESCRIZIONI ORGANIZZATIVE:

Devono essere forniti: **a)** casco (all'esterno della cabina); **b)** otoprotettori; **c)** maschera antipolvere; **d)** guanti (all'esterno della cabina); **e)** calzature di sicurezza; **f)** indumenti protettivi; **g)** indumenti ad alta visibilità (all'esterno della cabina).

SCARIFICATRICE

La scarificatrice è una macchina operatrice utilizzata nei lavori stradali per la rimozione del manto bituminoso esistente.



Rischi generati dall'uso della Macchina:

- 1) Cesoiamenti, stritolamenti;
- 2) Getti, schizzi;
- 3) Inalazione polveri, fibre;
- 4) Incendi, esplosioni;
- 5) Investimento, ribaltamento;
- 6) Rumore;
- 7) Vibrazioni;

Misure Preventive e Protettive relative alla Macchina:

- 1) DPI: operatore scarificatrice;



PRESCRIZIONI ORGANIZZATIVE:

Devono essere forniti: **a)** casco (all'esterno della cabina); **b)** copricapo; **c)** otoprotettori (in presenza di cabina aperta); **d)** guanti (all'esterno della cabina); **e)** calzature di sicurezza; **f)** indumenti protettivi; **g)** indumenti ad alta visibilità (all'esterno della cabina).

SONDA DI PERFORAZIONE

La sonda di perforazione è una macchina operatrice utilizzata normalmente per l'esecuzione di perforazioni subverticali e suborizzontali adottando sistemi a rotazione e/o rotopercolazione.



Rischi generati dall'uso della Macchina:

- 1) Cesoiamenti, stritolamenti;
- 2) Getti, schizzi;
- 3) Incendi, esplosioni;
- 4) Investimento, ribaltamento;
- 5) Rumore;
- 6) Scivolamenti, cadute a livello;
- 7) Urti, colpi, impatti, compressioni;
- 8) Vibrazioni;

Misure Preventive e Protettive relative alla Macchina:

- 1) DPI: operatore sonda di perforazione;



PRESCRIZIONI ORGANIZZATIVE:

Devono essere forniti: **a)** casco; **b)** otoprotettori; **c)** occhiali protettivi; **d)** maschera antipolvere; **e)** guanti; **f)** calzature di sicurezza; **g)** indumenti protettivi.

TERNA

La terna è una macchina operatrice, dotata sia di pala sull'anteriore che di braccio escavatore sul lato posteriore, utilizzata per operazioni di scavo, riporto e movimento di terra o altri materiali.



Rischi generati dall'uso della Macchina:

- 1) Cesoiamenti, stritolamenti;
- 2) Elettrocuzione;
- 3) Getti, schizzi;
- 4) Inalazione polveri, fibre;
- 5) Incendi, esplosioni;
- 6) Investimento, ribaltamento;
- 7) Rumore;
- 8) Scivolamenti, cadute a livello;
- 9) Vibrazioni;

Misure Preventive e Protettive relative alla Macchina:

- 1) DPI: operatore terna;



PRESCRIZIONI ORGANIZZATIVE:

Devono essere forniti: **a)** casco (all'esterno della cabina); **b)** otoprotettori (all'esterno della cabina); **c)** maschera antipolvere (all'esterno della cabina); **d)** guanti (all'esterno della cabina); **e)** calzature di sicurezza; **f)** indumenti protettivi; **g)** indumenti ad alta visibilità (all'esterno della cabina).

TRATTORE

Il trattore è una macchina operatrice adibita al traino (di altri automezzi, di carrelli ecc.) e/o al funzionamento di altre macchine fornendo, a questo scopo, anche una presa di forza.



Rischi generati dall'uso della Macchina:

- 1) Cesoiamenti, stritolamenti;
- 2) Getti, schizzi;
- 3) Incendi, esplosioni;
- 4) Investimento, ribaltamento;

Misure Preventive e Protettive relative alla Macchina:

- 1) DPI: operatore trattore;



PRESCRIZIONI ORGANIZZATIVE:

Devono essere forniti: **a)** copricapo; **b)** otoprotettori (in caso di cabina aperta); **c)** maschera antipolvere (in caso di cabina aperta); **d)** guanti (all'esterno della cabina); **e)** calzature di sicurezza; **f)** indumenti protettivi.

VERNICIATRICE SEGNALETICA STRADALE

La verniciatrice stradale è una macchina operatrice utilizzata per la segnatura della segnaletica stradale orizzontale.



Rischi generati dall'uso della Macchina:

- 1) Getti, schizzi;
- 2) Inalazione fumi, gas, vapori;
- 3) Incendi, esplosioni;
- 4) Investimento, ribaltamento;
- 5) Nebbie;
- 6) Rumore;
- 7) Urti, colpi, impatti, compressioni;
- 8) Vibrazioni;

Misure Preventive e Protettive relative alla Macchina:

- 1) DPI: operatore verniciatrice segnaletica stradale;

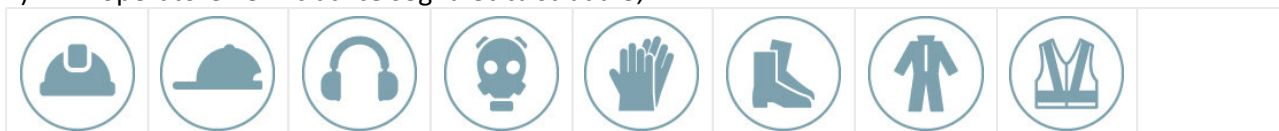

PRESCRIZIONI ORGANIZZATIVE:

Devono essere forniti: **a)** casco; **b)** copricapo; **c)** otoprotettori; **d)** maschera con filtro specifico; **e)** guanti; **f)** calzature di sicurezza; **g)** indumenti protettivi; **h)** indumenti ad alta visibilità.

POTENZA SONORA ATTREZZATURE E MACCHINE

(art 190, D.Lgs. 81/2008 e s.m.i.)

ATTREZZATURA	Lavorazioni	Potenza Sonora dB(A)	Scheda
Avvitatore elettrico	Montaggio di parapetti provvisori; Realizzazione di impianto di messa a terra del cantiere; Smontaggio di parapetti provvisori; Realizzazione di impianto di sollevamento fognario (elettropompa sommergibile); Realizzazione di impianto di sollevamento; Montaggio di strutture verticali in acciaio; Montaggio di strutture orizzontali in acciaio; Realizzazione della rete e dei sistemi di controllo per impianto antincendio; Realizzazione di impianto audio annunci di emergenza; Posa della macchina di condizionamento; Realizzazione delle canalizzazioni per aria condizionata; Realizzazione di impianto antintrusione; Installazione di corpi illuminanti; Realizzazione di impianto elettrico; Realizzazione di impianto di messa a terra; Realizzazione di impianto antenna TV; Realizzazione di impianto di rete dati; Realizzazione di impianto telefonico; Realizzazione di impianto citofonico; Montaggio di apparecchi igienico sanitari; Realizzazione della rete di distribuzione di impianto idrico-sanitario; Realizzazione della rete di distribuzione e terminali per impianto termico; Realizzazione della rete di distribuzione e posa impianto termico a pavimento; Installazione apparecchiature e macchinari per opere elettromeccaniche; Installazione di impianto di automazione.	107.0	943-(IEC-84)-RPO-01
Battipiastrille elettrico	Posa di pavimenti su balconi e logge; Posa di pavimenti su coperture piane; Posa di pavimenti per interni in ceramica.	110.0	972-(IEC-92)-RPO-01
Betoniera a bicchiere	Realizzazione di comignolo prefabbricato; Formazione di massetto per coperture; Getto in calcestruzzo per pavimentazione industriale; Formazione di massetto per pavimenti interni.	95.0	916-(IEC-30)-RPO-01
Compattatore a piatto vibrante	Rinfianco con sabbia eseguito a macchina.	112.0	939-(IEC-57)-RPO-01
Impastatrice	Formazione intonaci esterni tradizionali; Rasatura di intonaci esterni; Formazione intonaci interni (tradizionali); Rasatura di intonaci interni.	85.0	962-(IEC-17)-RPO-01
Martello demolitore elettrico	Rimozione di recinzioni e cancelli; Esecuzione di tracce eseguite con attrezzi meccanici; Installazione apparecchiature e macchinari per opere elettromeccaniche.	113.0	967-(IEC-36)-RPO-01
Martello demolitore pneumatico	Demolizione di strutture in c.a. eseguita con mezzi meccanici; Rimozione di cordoli, zanelle e opere d'arte.	117.0	918-(IEC-33)-RPO-01
Motosega	Taglio di alberi ed estirpazione delle ceppaie.	113.0	921-(IEC-38)-RPO-01
Scanalatrice per muri ed	Esecuzione di tracce eseguite con attrezzi		

ATTREZZATURA	Lavorazioni	Potenza Sonora dB(A)	Scheda
intonaci	meccanici.	111.0	945-(IEC-95)-RPO-01
Sega circolare	Realizzazione della recinzione e degli accessi al cantiere; Realizzazione di schermatura di cantiere antirumore e antipolvere; Allestimento di depositi, zone per lo stoccaggio dei materiali e per gli impianti fissi; Allestimento di servizi igienico-assistenziali del cantiere; Allestimento di servizi sanitari del cantiere ; Realizzazione di barriera in legno per la messa in sicurezza di linee elettriche; Realizzazione di passerella per attraversamento di scavi o spazi affacciati sul vuoto; Realizzazione di tettoia in legno a protezione delle postazioni di lavoro; Protezione delle pareti di scavo; Realizzazione di solaio in c.a. in opera o prefabbricato; Realizzazione della carpenteria per le strutture in elevazione; Realizzazione della carpenteria per le strutture in fondazione.	113.0	908-(IEC-19)-RPO-01
Smerigliatrice angolare (flessibile)	Realizzazione della recinzione e degli accessi al cantiere; Realizzazione di schermatura di cantiere antirumore e antipolvere; Allestimento di depositi, zone per lo stoccaggio dei materiali e per gli impianti fissi; Allestimento di servizi igienico-assistenziali del cantiere; Allestimento di servizi sanitari del cantiere ; Realizzazione di barriera in legno per la messa in sicurezza di linee elettriche; Realizzazione di passerella per attraversamento di scavi o spazi affacciati sul vuoto; Realizzazione di tettoia in legno a protezione delle postazioni di lavoro; Smobilizzo del cantiere; Demolizione di strutture in c.a. eseguita con mezzi meccanici; Rimozione di recinzioni e cancelli; Montaggio di strutture verticali in acciaio; Montaggio di strutture orizzontali in acciaio; Montaggio di tegoli prefabbricati in c.a. per coperture; Montaggio di pilastri prefabbricati in c.a.; Montaggio di travi prefabbricate in c.a.; Montaggio di pannelli verticali prefabbricati in c.a.; Posa di recinzioni e cancellate; Posa di ringhiere e parapetti.	113.0	931-(IEC-45)-RPO-01
Taglierina elettrica	Realizzazione di canna fumaria in acciaio; Realizzazione di comignolo prefabbricato; Posa di pavimenti su balconi e logge; Posa di pavimenti su coperture piane; Applicazione esterna di pannelli o stuoie isolanti in fibre minerali su superfici verticali; Realizzazione di contropareti e controsoffitti; Realizzazione di pareti divisorie interne in cartongesso; Posa di pavimenti per interni in ceramica; Posa di rivestimenti interni in ceramica; Posa in opera di soglie, pedate, alzate in marmo.	89.9	
Trapano elettrico	Realizzazione della recinzione e degli accessi al cantiere; Realizzazione di schermatura di cantiere antirumore e antipolvere; Allestimento di depositi, zone per lo stoccaggio dei materiali e per gli impianti fissi; Allestimento di servizi igienico-assistenziali del cantiere;	107.0	943-(IEC-84)-RPO-01

ATTREZZATURA	Lavorazioni	Potenza Sonora dB(A)	Scheda
	<p>Allestimento di servizi sanitari del cantiere ; Montaggio del ponteggio metallico fisso; Montaggio di parapetti provvisori; Realizzazione di impianto di protezione da scariche atmosferiche del cantiere; Realizzazione di impianto elettrico del cantiere; Realizzazione di impianto idrico dei servizi igienico-assistenziali e sanitari del cantiere; Realizzazione di barriera in legno per la messa in sicurezza di linee elettriche; Realizzazione di passerella per attraversamento di scavi o spazi affacciati sul vuoto; Realizzazione di tettoia in legno a protezione delle postazioni di lavoro; Smontaggio del ponteggio metallico fisso; Smontaggio di parapetti provvisori; Smobilizzo del cantiere; Realizzazione di impianto di sollevamento fognario (elettropompa sommergibile); Realizzazione di impianto di sollevamento; Montaggio di scala acciaio; Realizzazione di canna fumaria in acciaio; Applicazione esterna di pannelli isolanti in materiali polimerici su coperture orizzontali e inclinate; Installazione sistemi di ancoraggio in copertura con accesso da ponteggio; Installazione scala fissa su parete per accesso da esterno alla copertura con ponteggio; Applicazione esterna di pannelli o stuoie isolanti in fibre minerali su superfici verticali; Posa di recinzioni e cancellate; Posa di ringhiere e parapetti; Realizzazione della rete e dei sistemi di controllo per impianto antincendio; Realizzazione della rete idrica e degli attacchi per impianto antincendio; Realizzazione di impianto audio annunci di emergenza; Posa della macchina di condizionamento; Realizzazione delle canalizzazioni per aria condizionata; Realizzazione di impianto antintrusione; Installazione di corpi illuminanti; Realizzazione di impianto elettrico; Realizzazione di impianto di messa a terra; Realizzazione di impianto antenna TV; Realizzazione di impianto di rete dati; Realizzazione di impianto telefonico; Realizzazione di impianto citofonico; Montaggio di apparecchi igienico sanitari; Realizzazione della rete di distribuzione di impianto idrico-sanitario; Realizzazione della rete di distribuzione e terminali per impianto termico; Realizzazione della rete di distribuzione e posa impianto termico a pavimento; Installazione apparecchiature e macchinari per opere elettromeccaniche; Installazione di impianto di automazione.</p>		

MACCHINA	Lavorazioni	Potenza Sonora dB(A)	Scheda
Autobetoniera con pompa	Getto in calcestruzzo per pavimentazione industriale.	112.0	947-(IEC-28)-RPO-01
Autobetoniera	Realizzazione di solaio in c.a. in opera o prefabbricato; Getto in calcestruzzo per le strutture in elevazione; Getto in calcestruzzo per le strutture in fondazione; Getto di	112.0	947-(IEC-28)-RPO-01

MACCHINA	Lavorazioni	Potenza Sonora dB(A)	Scheda
	calcestruzzo per pali trivellati; Getto in calcestruzzo per pavimentazione industriale.		
Autocarro con cestello	Montaggio di tegole prefabbricate in c.a. per coperture; Montaggio di pilastri prefabbricati in c.a.; Montaggio di travi prefabbricate in c.a.; Montaggio di pannelli verticali prefabbricati in c.a.; Montaggio di apparecchi illuminanti a risparmio energetico; Installazione apparecchiature e macchinari per opere elettromeccaniche.	103.0	940-(IEC-72)-RPO-01
Autocarro con gru	Posa di condotta idrica in materie plastiche; Posa di organi di intercettazione e regolazione; Posa di cavidotto; Posa di cavi in fibra ottica; Posa di condotta fognaria in conglomerato cementizio (giunto ad incastro); Posa di condotta fognaria in materie plastiche; Pozzetti di ispezione e opere d'arte; Posa di vasca prefabbricata; Posa di recinzioni e cancellate; Posa della macchina di condizionamento.	103.0	940-(IEC-72)-RPO-01
Autocarro dumper	Formazione di manto di usura e collegamento.	103.0	940-(IEC-72)-RPO-01
Autocarro	Scavo di pulizia generale dell'area del cantiere; Realizzazione della recinzione e degli accessi al cantiere; Realizzazione della viabilità di cantiere; Realizzazione di schermatura di cantiere antirumore e antipolvere; Allestimento di depositi, zone per lo stoccaggio dei materiali e per gli impianti fissi; Allestimento di servizi igienico-assistenziali del cantiere; Allestimento di servizi sanitari del cantiere ; Montaggio del ponteggio metallico fisso; Montaggio della gru a torre; Smontaggio del ponteggio metallico fisso; Smontaggio della gru a torre; Smobilizzo del cantiere; Demolizione di strutture in c.a. eseguita con mezzi meccanici; Rimozione di recinzioni e cancelli; Asportazione di strato di usura e collegamento; Taglio di asfalto di carreggiata stradale; Rimozione di cordoli, zanelle e opere d'arte; Rinfianco con sabbia eseguito a macchina; Scavo a sezione ristretta; Scavo di sbancamento; Risezionamento del profilo del terreno; Posa di geotessili; Posa di segnaletica verticale; Montaggio di chiusure perimetrali con pannelli prefabbricati in c.a.; Perforazioni per pali trivellati; Posa ferri di armatura per pali trivellati; Posa di misto stabilizzato; Realizzazione di vespaio aerato con elementi in plastica; Posa di pali per pubblica illuminazione; Installazione apparecchiature e macchinari per opere elettromeccaniche.	103.0	940-(IEC-72)-RPO-01
Autogru	Allestimento di depositi, zone per lo stoccaggio dei materiali e per gli impianti fissi; Allestimento di servizi igienico-assistenziali del cantiere; Allestimento di servizi sanitari del cantiere ; Montaggio della gru a torre; Smontaggio della gru a torre; Smobilizzo del cantiere; Realizzazione di impianto di sollevamento fognario (elettropompa sommersibile); Posa di vasca prefabbricata; Realizzazione di	103.0	940-(IEC-72)-RPO-01

MACCHINA	Lavorazioni	Potenza Sonora dB(A)	Scheda
	impianto di sollevamento; Montaggio di strutture verticali in acciaio; Montaggio di strutture orizzontali in acciaio; Montaggio di tegoli prefabbricati in c.a. per coperture; Montaggio di pilastri prefabbricati in c.a.; Montaggio di travi prefabbricate in c.a.; Montaggio di pannelli verticali prefabbricati in c.a.; Montaggio di chiusure perimetrali con pannelli prefabbricati in c.a.; Posa ferri di armatura per pali trivellati; Installazione apparecchiature e macchinari per opere elettromeccaniche.		
Autopompa per cls	Realizzazione di solaio in c.a. in opera o prefabbricato; Getto in calcestruzzo per le strutture in elevazione; Getto in calcestruzzo per le strutture in fondazione; Getto di calcestruzzo per pali trivellati.	103.0	940-(IEC-72)-RPO-01
Carrello elevatore sviluppabile	Posa di geotessili.	102.0	944-(IEC-93)-RPO-01
Dumper	Demolizione di strutture in c.a. eseguita con mezzi meccanici; Rinterro di scavo eseguito a macchina; Scavo eseguito a mano; Cordoli, zanelle e opere d'arte; Perforazioni per pali trivellati.	103.0	940-(IEC-72)-RPO-01
Escavatore con martello demolitore	Demolizione di strutture in c.a. eseguita con mezzi meccanici.	108.0	952-(IEC-76)-RPO-01
Escavatore mini	Scavo a sezione ristretta.	101.0	917-(IEC-31)-RPO-01
Escavatore	Scavo a sezione ristretta; Scavo di sbancamento; Posa di pali per pubblica illuminazione.	104.0	950-(IEC-16)-RPO-01
Finitrice	Formazione di manto di usura e collegamento.	107.0	955-(IEC-65)-RPO-01
Grader	Risezionamento del profilo del terreno.	107.0	955-(IEC-65)-RPO-01
Gru a torre	Realizzazione di solaio in c.a. in opera o prefabbricato; Lavorazione e posa ferri di armatura per solaio in c.a. o prefabbricato; Lavorazione e posa ferri di armatura per le strutture in elevazione; Posa di reti elettrosaldate; Realizzazione della carpenteria per le strutture in elevazione; Impermeabilizzazione di coperture; Applicazione esterna di pannelli isolanti in materiali polimerici su coperture orizzontali e inclinate; Montaggio di copertura in lastre traslucide; Posa di pavimenti su balconi e logge; Posa di pavimenti su coperture piane; Posa di coprigiunto per pavimentazioni; Formazione di massetto per coperture; Montaggio di pluviali e canne di ventilazione; Montaggio di scossaline e canali di gronda; Formazione intonaci esterni tradizionali; Rasatura di intonaci esterni; Applicazione esterna di pannelli o stuoie isolanti in fibre minerali su superfici verticali; Tinteggiatura di superfici esterne; Montaggio di serramenti esterni; Posa di ringhiere e parapetti; Formazione intonaci interni (tradizionali); Rasatura di intonaci interni; Formazione di massetto per pavimenti interni; Realizzazione di contropareti e controsoffitti; Realizzazione di pareti divisorie interne in cartongesso; <u>Posa di pavimenti per interni in ceramica;</u>	101.0	960-(IEC-4)-RPO-01

MACCHINA	Lavorazioni	Potenza Sonora dB(A)	Scheda
	Tinteggiatura di superfici interne; Posa di rivestimenti interni in ceramica; Posa in opera di soglie, pedate, alzate in marmo; Montaggio di porte interne; Montaggio di serramenti interni; Posa di controtelai per serramenti interni.		
Pala meccanica (minipala) con tagliafalco con fresa	Taglio di asfalto di carreggiata stradale.	104.0	936-(IEC-53)-RPO-01
Pala meccanica	Scavo di pulizia generale dell'area del cantiere; Realizzazione della viabilità di cantiere; Demolizione di strutture in c.a. eseguita con mezzi meccanici; Rinterro di scavo eseguito a macchina; Scavo a sezione ristretta; Scavo di sbancamento; Risezionamento del profilo del terreno; Posa di geotessili; Formazione di fondazione stradale; Posa di misto stabilizzato.	104.0	936-(IEC-53)-RPO-01
Rullo compressore	Formazione di fondazione stradale; Formazione di manto di usura e collegamento; Posa di misto stabilizzato.	109.0	976-(IEC-69)-RPO-01
Scarificatrice	Asportazione di strato di usura e collegamento.	93.2	
Sonda di perforazione	Perforazioni per pali trivellati.	110.0	966-(IEC-97)-RPO-01
Terna	Rinfianco con sabbia eseguito a macchina.	80.9	
Verniciatrice segnaletica stradale	Realizzazione di segnaletica orizzontale.	77.9	

COORDINAMENTO GENERALE DEL PSC

RICHIAMI NORMATIVI

In questo raggruppamento sono considerate le misure di coordinamento relative al Coordinamento delle Lavorazioni e Fasi, al Coordinamento dell'utilizzo delle parti comuni, al Coordinamento, ovvero la cooperazione fra le imprese e il Coordinamento delle situazioni di emergenza.

Coordinamento delle Lavorazioni e Fasi. Punti 2.3.1, 2.3.2 e 2.3.3 dell'Allegato XV del D.Lgs. 81/2008. [D.Lgs. 81/2008, Allegato XV, punto 2.1.2, lett. e)]

Coordinamento utilizzo parti comuni. Punti 2.3.4 e 2.3.5 dell'Allegato XV del D.Lgs. 81/2008. [D.Lgs. 81/2008, Allegato XV, punto 2.1.2, lett. f)]

Modalità di cooperazione fra le imprese. [D.Lgs. 81/2008, Allegato XV, punto 2.1.2, lett. g)]

Organizzazione delle emergenze. Articolo 104, comma 4, del D.Lgs. 81/2008. [D.Lgs. 81/2008, Allegato XV, punto 2.1.2, lett. h)]

COORDINAMENTO DELLE LAVORAZIONI E FASI

Interferenze lavorative

Tutte le opere esecutive che si svolgono nel cantiere devono essere fra loro coordinate affinché non avvengano contemporaneamente e nel medesimo luogo.

Per ridurre tali rischi, oltre a dover rispettare il piano di sicurezza e le norme tecniche relative alla prevenzione degli infortuni, si rende indispensabile coordinare le diverse attività e impedirne il loro contemporaneo svolgimento in ambienti comuni o in zone verticalmente od orizzontalmente limitrofe, se tale situazione può produrre possibili conseguenze d'infortunio o di malattia professionale.

Nel caso di lavorazioni interferenti, le linee guida per il coordinamento possono essere le seguenti:

- Lo sfasamento temporale o spaziale degli interventi in base alle priorità esecutive, alla disponibilità di uomini e mezzi costituisce metodo operativo più sicuro.
- Nei casi in cui lo sfasamento temporale o spaziale non sia attuabile o lo sia parzialmente, le attività devono essere condotte con misure protettive che eliminino o riducano considerevolmente i rischi delle interferenze, mediante l'allestimento di schermature, segregazioni, protezioni e percorsi che consentano le attività e gli spostamenti degli operatori in condizioni di sicurezza.
- Qualora sia del tutto impossibile attuare alcuno dei metodi suddetti, il coordinatore per l'esecuzione deve indicare le misure di sicurezza più idonee.
- Pertanto le linee guida di coordinamento, fornite in fase progettuale, sono una essenziale integrazione al piano operativo di sicurezza e riguardano aspetti importanti del processo produttivo.

ALLESTIMENTO DELLA RECINZIONE - Durante l'allestimento della recinzione del cantiere si possono determinare interferenze con i mezzi che iniziano il trasporto di materiali all'interno dell'area dei lavori. La recinzione deve essere ultimata prima che avvengano tali trasporti o, in ogni caso, deve essere completata nelle zone di transito dei mezzi per proseguire solo nelle altre parti non interessate dal loro passaggio.

INSTALLAZIONE DEI BARACCAMENTI - I baraccamenti devono essere installati su basi predisposte a tale scopo. Se i baraccamenti si trovano in prossimità delle vie di transito degli automezzi o dei lavori di montaggio di una gru, di un silo, di un impianto di betonaggio o di una qualsiasi altra struttura importante, la loro installazione o la predisposizione delle loro basi devono avvenire in tempi distinti.

INSTALLAZIONE DELLE MACCHINE - Vale quanto detto per i baraccamenti, inoltre nelle zone di montaggio delle gru, dei silos, degli impianti di betonaggio o di qualsiasi altra struttura importante, si deve precludere la possibilità di transito per tutti coloro che non siano addetti a tali lavori.

PREDISPOSIZIONE DELLE VIE DI CIRCOLAZIONE - Se per predisporre le vie di circolazione per gli uomini e per i mezzi sono usate ruspe, pale meccaniche o altri mezzi similari, la zona deve essere preclusa al passaggio di chiunque non sia addetto a tali lavori sino alla loro conclusione.

ATTUAZIONE DEL COORDINAMENTO - Le linee guida precedentemente indicate saranno sviluppate con riferimento ai tempi previsti dal programma dei lavori rapportati all'effettivo avanzamento degli stessi. I modelli sono suggeriti al fine di semplificare la determinazione delle operazioni lavorative interferenti e le misure che le imprese interessate concorderanno di adottare, con riferimento al piano operativo di sicurezza.

IMPORTANTE - I tempi d'esecuzione delle diverse lavorazioni subiscono normalmente delle modifiche anche sensibili per molteplici ragioni. Quanto indicato in fase progettuale non può essere che indicativo; sarà compito fondamentale del coordinatore in fase esecutiva, oltre che verificare, tramite opportune azioni di coordinamento, l'applicazione delle disposizioni contenute nel piano di sicurezza, organizzare tra i datori di lavoro, ivi compresi lavoratori autonomi, la cooperazione ed il coordinamento delle attività nonché la reciproca informazione, tutto atto ad evitare possibili pericolose interferenze

Pianificazione dei lavori

La pianificazione delle attività di cantiere è fondamentale sia per garantire un'operatività delle lavorazioni che sia funzionale alle stesse, che per la programmazione delle misure di sicurezza, anche in relazione alle sovrapposizioni temporali e/o spaziali che il cantiere stesso richiede o determina.

Prima della consegna dei lavori, l'Impresa valuterà sulla base delle migliori e varianti proponibili, della propria specifica competenza organizzativa e delle proprie dotazioni di mezzi d'opera, attrezzature e materiali, la necessità di attuare integrazioni e l'opportunità di proporre modifiche al presente piano di sicurezza, predisporrà documento integrativo al PSC e, a norma dell'art.100 del D.Lgs.81/08, redigerà uno specifico piano operativo (le integrazioni al

PSC possono essere acquisite direttamente nel POS posto all'approvazione del CSE).

Quest'ultimo, unitamente al piano di sicurezza, aggiornato in base alle determinazioni di Progetto Esecutivo, permetterà di individuare con buona attendibilità il programma dei lavori, che sarà conservato in cantiere e continuamente aggiornato sulla base dell'effettivo procedere delle lavorazioni.

Fasi di lavoro e lavorazioni previste

La natura dell'opera richiede l'allestimento di un **cantiere temporaneo**, caratterizzato da una precisa sequenza di attività.

Ferma restando la piena autonomia da parte dell'Impresa appaltatrice di organizzare le diverse operazioni di cantiere e le fasi di lavoro, nel rispetto del Progetto Esecutivo e del proprio Piano Operativo di Sicurezza, ma in costante coordinamento e accordo con il Coordinatore per la sicurezza in esecuzione, è stato individuato elenco delle attività operative necessarie e la successione temporale delle stesse ritenuta più idonea a raggiungere il duplice obiettivo di costruire l'opera a regola d'arte e di ridurre quanto più possibile eventuali rischi in termini di sicurezza.

Cronoprogramma

Il Cronoprogramma di progetto definitivo, predisposto prendendo in considerazione sia gli aspetti costruttivi progettuali che le problematiche inerenti alla sicurezza del cantiere ed i coordinamenti preliminari condotti, prevede una durata dei lavori di **427 giorni naturali consecutivi**, comprensiva di una serie di precise sovrapposizioni e sfasamenti e dell'incidenza presunta dei giorni di maltempo.

Nella predisposizione del programma operativo sono state valutate le problematiche relative all'esecuzione dei lavori con riferimento alla tipologia delle attività, all'estensione delle opere e al contesto.

Coordinamento tra attività sovrapposte

Le previste sovrapposizioni tra attività componenti le diverse fasi di intervento saranno quasi esclusivamente temporali e non spaziali e pertanto, in questa sede, non è richiesto specifico coordinamento per interferenza tra lavorazioni diverse in atto in lotti operativi distinti.

Allo stato attuale inoltre per ragioni di massima sicurezza sono escluse sovrapposizioni, ancorché solo temporali, tra attività incompatibili tra loro in ordine alla logistica, all'operatività ed alla sicurezza di cantiere.

Valutazione dei Rischi generali

Il mancato rispetto delle procedure e delle tempistiche di intervento da parte di Soggetti diversi, contemporaneamente presenti in cantiere, comporta rischi di incidenti, di collasso delle strutture e di ferimenti e infortuni conseguenti per i lavoratori e tutti i rischi connessi alla disorganizzazione e mancata informazione.

Lo sfasamento tra le Fasi e Sottofasi previste riduce i rischi, ma non elimina le interferenze obbligate dal contesto e dalle caratteristiche funzionali delle opere.

Prescrizioni generali

Laddove prevista la sovrapposizione, le squadre in attività differenti in punti diversi del cantiere dovranno essere sempre edotte delle modalità operative in atto nell'area e delle reciproche progressioni nell'avanzamento dei lotti esecutivi.

Per questo motivo è essenziale che il cronoprogramma delle attività, adeguatamente e progressivamente aggiornato durante i lavori, sia esposto all'attenzione di tutti gli addetti e che sia sempre presente in cantiere il responsabile dei coordinamenti tra le diverse squadre dell'Impresa appaltatrice e tra le diverse Imprese contemporaneamente presenti. Inoltre il CSE deve essere sempre tempestivamente aggiornato circa eventuali variazioni.

Con riferimento al cronoprogramma allegato al presente PSC, nelle circostanze di sovrapposizione temporale tra attività diverse all'interno della medesima fase di lavoro o in sovrapposizione tra fasi diverse o nell'ambito dello stesso lotto operativo, si prescrivono, oltre al rispetto delle norme specifiche di sicurezza più avanti riportate, i seguenti comportamenti:

- Le movimentazioni di mezzi e/o attrezzature all'interno del cantiere atte allo svolgimento di diverse attività svolte in contemporanea devono essere:

- sempre regolate da movieri a terra,
- eseguite mai contemporaneamente,
- sempre preliminarmente autorizzate dal responsabile dell'impresa per la sicurezza e dal capocantiere, rapidamente riconoscibili se dotati di gilet ad alta visibilità preferibilmente di colore arancione (*costi sicurezza*);
- non devono essere utilizzati gli stessi mezzi e le stesse attrezzature, né lo stesso personale deve alternarsi tra l'attività in un punto e quella in un altro;
- le attività di carattere ripetitivo devono necessariamente essere organizzate per lotti operativi.

COORDINAMENTO PER USO COMUNE DI APPRESTAMENTI, ATTREZZATURE, INFRASTRUTTURE, MEZZI E SERVIZI DI PROTEZIONE COLLETTIVA

(punto 2.1.2, lettera f, Allegato XV del D.Lgs. 81/2008 e s.m.i.)

Ai fini della sicurezza del cantiere è necessario pianificare l'opportunità di utilizzare comunemente talune attrezzature (riduzione numero mezzi, interferenze, ecc.). E' pertanto necessario definire le misure di coordinamento per l'uso comune da parte di imprese diverse di cose, servizi, infrastrutture di cantiere. Tale uso non potrà essere casuale, ma derivante da una precisa pianificazione delle lavorazioni in relazione alla sicurezza e dovrà essere regolamentato indicando:

- i responsabili della predisposizione di attrezzature, mezzi, servizi, procedure, ecc;
- i periodi di uso comune;
- le modalità ed i vincoli dei diversi lavoratori che usufruiranno di attrezzature terze;
- le modalità di verifica nel tempo dello stato di conservazione e funzionalità delle attrezzature e servizi comuni e le relative responsabilità.

Allo scopo SI PRESCRIVE la redazione da parte dell'impresa appaltatrice di una Relazione di Coordinamento dettagliata per dare prescrizioni circa l'utilizzazione di impianti comuni da parte di soggetti diversi dai dipendenti dell'impresa appaltatrice, tenendo conto delle indicazioni del presente piano e previo accordo tra il CSE e l'impresa stessa.

La redazione della relazione dovrà essere accompagnata da una gestione puntuale delle prescrizioni in essa contenute, da parte dell'impresa nei riguardi dei subappaltatori, dei sub affidatari, dei lavoratori autonomi e dei fornitori, e dalle modifiche eventualmente necessarie in corso d'opera.

Solo in sede di appalto, quando saranno note tutte le circostanze di fatto relative agli esecutori dell'opera, sarà possibile definire nel dettaglio i punti di cui sopra, attraverso la stesura di documenti integrativi del presente PSC e dei POS redatti dalle imprese e dai lavoratori coinvolti.

Si individua qui ciò che all'interno del cantiere potrà essere oggetto di utilizzo comune, ancorché con i dovuti coordinamenti, senza che ne sia compromessa l'operatività e la sicurezza:

- la viabilità di cantiere (accessi, recinzioni, cancelli, percorsi interni);
- i servizi igienico-assistenziali e le baracche di cantiere;
- le opere provvisorie previste (passerelle, andatoie, ponti su cavalletto, puntellamento degli scavi, palancole, ecc.);
- le attrezzature di uso comune nei lavori del tipo di cui si tratta (scale, nastri, cavalletti, strumenti di misura, ecc.);
- i dispositivi di protezione collettiva (linee vita, parapetti, ecc.)
- la segnaletica base sia stradale che di sicurezza;
- gli impianti base di cantiere fissi o mobili (approvvigionamento acqua, energia elettrica, aree di deposito e stoccaggio materiali, area rifiuti, ecc.);
- gli escavatori, le pale meccaniche, ed in generale le macchine operatrici che si prestano ad un impiego diversificato e non strettamente specialistico.

Misure di coordinamento

- Gli apprestamenti/attrezzature/infrastrutture/mezzi/servizi necessari e prevedibili prima dell'inizio del cantiere, saranno realizzati/forniti/approvigionati/manutenuti dall'impresa esecutrice affidataria in modo da risultare sempre efficientemente sicuri con la possibilità di un loro utilizzo anche da parte delle altre imprese esecutrici e/o LA presenti in cantiere attraverso le modalità e prescrizioni che l'affidataria esplicherà nel suo POS.
- Per gli apprestamenti/attrezzature/infrastrutture/mezzi/servizi che avranno la necessità di essere realizzati/forniti/approvigionati/manutenuti (dai soggetti indicati) durante i lavori, si definirà la "realizzazione e manutenzione" in un'apposita riunione di coordinamento indetta dal CSE alla presenza dell'affidataria, della/delle impresa/e esecutrice/i e LA interessati. Le decisioni assunte, o prescritte dal CSE, saranno esplicitate in un Verbale della Riunione di Coordinamento.

IMPIANTO ELETTRICO DI CANTIERE: lo stesso potrà essere utilizzato dalle altre imprese appaltanti o sub appaltanti previa autorizzazione anche verbale dell'impresa proprietaria (l'autorizzazione può essere concessa solo se vengono rispettati gli standard di sicurezza di legge); il mantenimento delle adeguate condizioni di sicurezza e di manutenzione del citato impianto compete all'impresa che li detiene salvo accordo raggiunto con gli altri datori di lavoro che lo utilizzano. Eventuali modifiche dell'impianto o eventuali manutenzioni potranno avvenire solo con l'intervento di personale elettricamente addestrato e nel rispetto delle norme vigenti in materia.

MACCHINE OPERATRICI, MACCHINE UTENSILI, ATTREZZI DI LAVORO: le stesse potranno essere concesse alle altre imprese appaltanti o sub appaltanti previa autorizzazione, anche verbale, dell'impresa proprietaria (l'autorizzazione può essere concessa solo se vengono rispettati gli standard di sicurezza di legge); il mantenimento delle adeguate condizioni di sicurezza e di manutenzione delle macchine e delle attrezzature compete all'impresa che li detiene salvo, accordo raggiunto con gli altri datori di lavoro che le utilizzano. L'uso delle macchine e delle attrezzature citate è tuttavia concesso solo al personale in possesso di adeguata formazione ed addestramento.

OPERE PROVVISORIALI DI VARIO TIPO: (scale semplici e doppie ponti metallici a cavalletti o a tubi e giunti, ponti in legno, ponti a cavalletto o trabattelli, ecc.), le stesse potranno essere utilizzate dalle altre imprese appaltanti o sub appaltanti previa autorizzazione anche verbale dell'impresa proprietaria (l'autorizzazione può essere concessa solo se vengono rispettati gli standard di sicurezza di legge); il mantenimento delle adeguate condizioni di sicurezza e di manutenzione delle citate opere, compete all'impresa che li detiene (salvo accordo raggiunto con gli altri datori di lavoro che lo utilizzano).

INFORMAZIONI E SEGNALAZIONI: in aggiunta alle informazioni di carattere generale fornite agli addetti ai lavori dalle imprese esecutrici, ulteriori informazioni, riguardanti la sicurezza sul lavoro, dovranno essere fornite secondo necessità mediante scritte, avvisi o segnalazioni convenzionali, il cui significato dovrà essere preventivamente chiarito alle maestranze addette. Le modalità di impiego degli apparecchi di sollevamento, di trasporto ed i segnali prestabiliti per l'esecuzione delle manovre dovranno essere richiamati mediante avvisi chiaramente leggibili. Eventuali punti di particolare pericolo dovranno essere contraddistinti con segnaletica atta a trasmettere messaggi di avvertimento, divieto, prescrizione e salvataggio.

MEZZI E SERVIZI DI PROTEZIONE COLLETTIVA (così come indicati nell'allegato XV. 1 del D. Lgs. 81/2008) identificabili: nella segnaletica di sicurezza, attrezzature per primo soccorso, illuminazione di emergenza, mezzi estinguenti, ecc., saranno forniti e mantenuti dall'impresa esecutrice affidataria con la possibilità di utilizzo anche da parte delle altre imprese esecutrici e/o lavoratori autonomi presenti in cantiere con le modalità e prescrizioni espresse nelle riunioni di coordinamento, in sede di realizzazione dell'opera, da riportare nei rispettivi POS soggetti a validazione del CSE. Nessun'altra impresa esecutrice o lavoratore autonomo, saranno autorizzati ad effettuare sostituzioni, aggiunte o modificarne la posizione in cantiere.

Nessuno potrà utilizzare estintori o mezzi antincendio se non per gravi motivi oggettivamente contingenti. In questi casi gli addetti saranno coloro che hanno ricevuto una preventiva, specifica e dimostrabile formazione attraverso specifici corsi legalmente riconosciuti

MODALITA' ORGANIZZATIVE DELLA COOPERAZIONE, DEL COORDINAMENTO E DELLA RECIPROCA INFORMAZIONE TRA LE IMPRESE/LAVORATORI AUTONOMI

(punto 2.1.2, lettera g, Allegato XV del D.Lgs. 81/2008 e s.m.i.)

Descrizione:

Le riunioni di coordinamento si effettueranno ogni volta che il CSE lo riterrà opportuno oltre che su richiesta delle imprese e generalmente secondo il seguente programma inoltre, moduli successivi dovranno essere prodotti rispettivamente: ogni venerdì quello della programmazione settimanale ed inviato al CSE; ogni volta che entra una nuova impresa esecutrice / lavoratore autonomo in cantiere quello relativo all'informazione - formazione dei subaffidatari e lasciato a disposizione del CSE.

Il CSE avrà il compito di verificare che i suddetti moduli di registrazione siano presenti.

Procedure gestionali e documenti di supporto

Il sistema gestionale su base documentale, definito per le applicazioni tecniche dei compiti in capo ai vari soggetti con lo scopo di omogeneizzare i documenti e nello stesso tempo avere riscontro delle attività, prevede:

- Programma riunioni di coordinamento
- Scheda programmazione settimanale dei lavori;
- Affidamento e gestione macchine ed attrezzature
- Gestione Subappaltatori / Subaffidatari
- Oggetto: Assolvimento obblighi relativi art. 97 D.Lgs 81/08

Di seguito, per ciascuno degli elaborati troviamo le relative indicazioni di compilazione e funzionamento.

Modalità di organizzazione dei rapporti tra le imprese ed il coordinatore per l'esecuzione

Si fa obbligo a tutte le imprese appaltatrici e sub-appaltatrici dirette o indirette, ivi compresi i lavoratori autonomi, di comunicare al coordinatore per l'esecuzione la data di inizio delle proprie lavorazioni con almeno 48 ore di anticipo (la comunicazione deve avvenire per iscritto anche via fax).

Modalità di organizzazione tra i datori di lavoro, ivi compresi i lavoratori autonomi, della cooperazione e del coordinamento delle attività nonché della reciproca informazione

Per quanto attiene l'utilizzazione collettiva di impianti (apparecchi di sollevamento, impianti elettrici, ecc.), infrastrutture (quali servizi igienico assistenziali, opere di viabilità, ecc.), mezzi logistici (quali opere provvisorie macchine, ecc.), e mezzi di protezione collettiva, le imprese ed i lavoratori autonomi dovranno attenersi alle indicazioni sottoesposte. Si fa obbligo a tutte le imprese appaltatrici e sub-appaltatrici dirette o indirette, ivi compresi i lavoratori autonomi, di attenersi alle norme di coordinamento e cooperazione indicate nel presente documento. Durante l'espletamento dei lavori, il coordinatore per l'esecuzione provvederà, qualora lo ritenesse necessario, ad indire delle riunioni di coordinamento tra le varie imprese e i lavoratori autonomi, intese a meglio definire le linee di azione ai fini della salvaguardia della sicurezza e della salute dei lavoratori. Per quanto attiene lo scambio di reciproche informazioni tra le varie imprese ed i lavoratori autonomi, questi dovranno attenersi alle indicazioni di legge con particolare riferimento all'articolo 7 del D.Lgs.626/94. Nello specifico, tra le imprese dovrà sussistere una cooperazione circa l'attuazione delle misure di prevenzione e protezione dai rischi incidenti sull'attività lavorativa oggetto dell'appalto; gli interventi di prevenzione e protezione dai rischi cui sono esposti i lavoratori, peraltro indicati nella relazione tecnica di analisi delle fasi di lavoro, dovranno essere coordinati anche tramite informazioni reciproche necessari ad individuare rischi da interferenze tra i lavori delle imprese coinvolte nell'esecuzione delle opere.

Programma riunioni di coordinamento

L'osservanza a quanto previsto nel titolo, avverrà (attraverso periodiche riunioni di coordinamento durante l'esecuzione dell'opera) nel modo sotto indicato.

Prima di iniziare i lavori, verrà effettuata una prima riunione di coordinamento con il Committente o il Responsabile dei Lavori (RL), il Direttore dei Lavori (DL), il Datore di Lavoro (DdL) dell'Impresa affidataria e quello delle eventuali altre imprese e/o lavoratori autonomi affidatari (contratti scorporati) con contratto d'appalto diretto con il Committente.

Potendo ricorrere al subappalto (se autorizzato), le imprese e/o i Lavoratori Autonomi affidatari, in riferimento alle decisioni emerse nella riunione, s'impegheranno a portarle a conoscenza e ad illustrarle ai propri dipendenti oltre che alle proprie sub - appaltatrici (siano esse imprese esecutrici che lavoratori autonomi al fine di consentire ai rispettivi Datori di Lavoro di effettuare la necessaria informazione e formazione nei confronti degli altrettanti propri dipendenti) i rischi individuati e le conseguenti prescrizioni da adottare durante la realizzazione delle fasi di lavoro a loro assegnate (art. 97 comma 1 D. Lgs. 81/2008).

La stessa procedura verrà attuata per ogni riunione di coordinamento successiva.

Ogni impresa o lavoratore autonomo affidatari faranno pervenire al Coordinatore per l'Esecuzione il verbale della riunione di coordinamento sottoscritto da tutti i "sub" quale dimostrazione della corretta informazione sui suoi contenuti.

Periodicamente, a discrezione del CSE in funzione delle esigenze di lavoro, le riunioni di coordinamento verranno ripetute con gli stessi criteri e procedure sopradescritti.

Tutti i verbali delle riunioni di coordinamento verranno considerati integrativi al presente PSC e costituiranno variante allo stesso e ai POS delle imprese interessate oltre che assolvimento a quanto prescritto dall'art. 92 comma 1 lett. c).

Questi verbali, allegati al PSC, costituiranno esonero della nuova e totale ristampa del documento aggiornato.

Sarà compito del CSE convocare le riunioni di coordinamento tramite semplice lettera, fax, e-mail, comunicazione verbale o telefonica.

A maggior chiarimento, sin da ora sono, comunque, individuate (di massima) le seguenti riunioni:

Prima Riunione preliminare di Coordinamento:

La prima riunione di coordinamento avrà carattere d'inquadramento ed illustrazione del Piano (soprattutto per quanto riguarda la prima parte del cronoprogramma) oltre all'individuazione delle figure con particolari compiti all'interno del cantiere e delle procedure definite. Di questa riunione verrà stilato apposito verbale.

Riunioni di Coordinamento successive o straordinarie:

Spetterà al CSE indire periodicamente e, comunque, al verificarsi di situazioni lavorative non previsto o di varianti dell'opera oppure di variazioni del cronoprogramma... alla presenza degli stessi Soggetti specificati nella Prima Riunione Preliminare di Coordinamento e convocati con la stessa procedura. L'argomento o gli argomenti in discussione dipenderanno dal motivo della riunione. Anche di questa, verrà stilato apposito verbale.

Riunione di Coordinamento "Nuove Imprese"

Alla designazione di nuove imprese o di lavoratori autonomi da parte della Committenza, il CSE indurrà prima dell'inizio dei lavori di ogni singola impresa o di ogni lavoratore autonomo, una specifica riunione di coordinamento, alla presenza degli stessi Soggetti specificati nella prima Riunione Preliminare di Coordinamento e convocati con la stessa procedura. Anche in questo caso gli argomenti risulteranno i punti principali del PSC e del POS relativi alle lavorazioni affidate a queste imprese e/o lavoratori autonomi e, come le precedenti, anche di queste riunioni verrà stilato apposito verbale.

DISPOSIZIONI PER LA CONSULTAZIONE DEGLI RLS

Descrizione:

Si fa obbligo a tutte le imprese appaltatrici e sub-appaltatrici dirette o indirette di mettere a disposizione, almeno dieci giorni prima dell'inizio delle lavorazioni, al proprio Rappresentante dei Lavoratori per la Sicurezza sia esso interno all'azienda o a livello territoriale, il presente Piano di Sicurezza e Coordinamento ed il Piano Operativo di Sicurezza. Qualora il Rappresentante dei Lavoratori lo richieda, il datore di lavoro deve fornire ogni chiarimento in merito ai citati documenti. Qualora il Rappresentante dei Lavoratori formuli delle proposte o delle riserve circa i contenuti dei citati documenti, questi dovranno essere empestivamente trasmessi al coordinatore per l'esecuzione che dovrà provvedere nel merito. Di tale atto verrà richiesta documentazione dimostrativa alle imprese da parte del coordinatore per l'esecuzione.

ORGANIZZAZIONE SERVIZIO DI PRONTO SOCCORSO, ANTINCENDIO ED EVACUAZIONE DEI LAVORATORI

(punto 2.1.2, lettera h, Allegato XV del D.Lgs. 81/2008 e s.m.i.)

Prima dell'inizio dei lavori l'impresa esecutrice dovrà organizzare (mezzi, uomini, procedure) per fare fronte, in modo efficace e tempestivo, alle emergenze che, per diversi motivi possono verificarsi nel corso dell'esecuzione dei lavori e in particolare all'emergenza infortunio, all'emergenza incendio e all'evacuazione del cantiere.



L'impresa esecutrice dovrà nominare specifiche figure addette alla gestione dell'emergenza, da indicare nel proprio POS.

I lavoratori incaricati per l'emergenza dovranno essere dotati di specifici dispositivi individuali di protezione e degli strumenti idonei al pronto intervento e saranno addestrati in modo specifico in base al tipo di emergenza.

La gestione dell'emergenza rimane in capo alla ditta affidataria che dovrà coordinarsi con le ditte sub affidatarie in modo da rispettare quanto riportato di seguito.

La ditta appaltatrice dovrà garantire che il cantiere ed il suo responsabile (capocantiere o altra figura indicata) siano sempre telefonicamente raggiungibile.

In zona visibile in prossimità della baracca di cantiere si dovrà affiggere un cartello in cui siano riportati i numeri telefonici di soccorso e utilità a fianco indicati.

Numeri di telefono delle emergenze:

Comando Vvf chiamate per soccorso: tel. 115
Pronto Soccorso tel. 118

Primo soccorso

Prima dell'apertura del cantiere l'impresa affidataria dovrà provvedere alla nomina di un addetto al primo soccorso debitamente istruito sul da farsi in caso di infortunio. È comunque opportuno che ogni lavoratore presente in cantiere abbia ricevuto una informazione minima sul da farsi in caso di infortunio o comunque sappia a chi rivolgersi. Esso deve essere inoltre dotato di specifico telefono e/o ricetrasmittente per poter contattare con urgenza chi di dovere.

POS - L'impresa principale dovrà fornire al coordinatore per l'esecuzione il nominativo dell'addetto all'attività di primo soccorso, indicando tale nominativo nel proprio POS.

Il coordinatore accerterà, prima dell'inizio dei lavori, quanto sopra riportato.

Nota bene

Dopo ogni infortunio di qualsiasi prognosi e dopo ogni incidente significativo anche senza conseguenza di infortunio il capocantiere da immediata comunicazione dell'accaduto al coordinatore per l'esecuzione, al fine di definire congiuntamente le specifiche misure precauzionali da attivare.

Tutti i lavoratori operanti in cantiere devono essere sottoposti a cura dell'impresa, con la periodicità individuata dalle norme sull'igiene del lavoro, agli accertamenti sanitari preventivi e periodici obbligatori in relazione alla loro esposizione a rischi specifici.

Tutti coloro che operano in cantiere devono avere la copertura vaccinale.

Presidi sanitari

Per intervento a seguito di infortunio grave, si farà capo alle strutture pubbliche dell'Ospedale più vicino a tale scopo saranno tenuti in evidenza i numeri telefonici utili e tutte le maestranze saranno informate del luogo in cui potranno eventualmente trovare, all'interno del cantiere, sia l'elenco di cui sopra sia un telefono cellulare per la chiamata d'urgenza.

Per la disinfezione di piccole ferite ed interventi relativamente modesti, nel cantiere saranno tenuti i prescritti presidi farmaceutici.

Tale cassetta deve essere sempre a disposizione dei lavoratori, in luogo a tutti noto, ben asciutto e areato, nonché facilmente accessibile. Nei cantieri in oggetto una cassetta dovrà essere posizionata all'interno del furgone attrezzato.

Ai sensi del T.U. D.Lgs. 81/08 ci sarà in cantiere un adeguato numero di persone addette al primo soccorso che devono aver frequentato apposito corso.

Prima dell'inizio dei lavori sarà presentato al direttore tecnico di cantiere o a quant'altri lo richiedono, copia dell'attestato di partecipazione a tale corso.

Compiti e procedure generali

Il capo cantiere è l'incaricato che dovrà dare l'ordine di evacuazione in caso di pericolo grave ed immediato.

Il capo cantiere una volta dato il segnale di evacuazione provvederà a chiamare telefonicamente i soccorsi (i numeri sono riportati nel presente piano di sicurezza);

Gli operai presenti nel cantiere, al segnale di evacuazione, metteranno in sicurezza le attrezzature e si allontaneranno dal luogo di lavoro;

Il capo cantiere, giornalmente, verificherà che i luoghi di lavoro, le attrezzature, la segnaletica rimangano corrispondenti alla normativa vigente, segnalando le anomalie e provvedendo alla sostituzione, adeguamento e posizionamento degli apprestamenti di sicurezza.

Procedure di Pronto Soccorso

Poiché nelle emergenze è essenziale non perdere tempo, è fondamentale conoscere alcune semplici misure che consentono di agire adeguatamente e con tempestività:

garantire l'evidenza del numero di chiamata per il Pronto Soccorso, VVF, negli uffici (scheda 'numeri utili');

predisporre indicazioni chiare e complete per permettere ai soccorsi di raggiungere il luogo dell'incidente (indirizzo, telefono, strada più breve, punti di riferimento);

cercare di fornire già al momento del primo contatto con i soccorritori, un'idea abbastanza chiara di quanto è accaduto, il fattore che ha provocato l'incidente, quali sono state le misure di primo soccorso e la condizione attuale del luogo e dei feriti;

in caso di incidente grave, qualora il trasporto dell'infortunato possa essere effettuato con auto privata, avvisare il Pronto Soccorso dell'arrivo informandolo di quanto accaduto e delle condizioni dei feriti;

in attesa dei soccorsi tenere sgombra e segnalare adeguatamente una via di facile accesso;

prepararsi a riferire con esattezza quanto è accaduto, le attuali condizioni dei feriti;

controllare periodicamente le condizioni e la scadenza del materiale e dei farmaci di primo soccorso.

Infine si ricorda che nessuno è obbligato per legge a mettere a repentaglio la propria incolumità per portare soccorso e non si deve aggravare la situazione con manovre o comportamenti scorretti.

Come assistere l'infortunato

Valutare quanto prima se la situazione necessita di altro aiuto oltre al proprio;

evitare di diventare una seconda vittima: se attorno all'infortunato c'è pericolo (di scarica elettrica, esalazioni gassose, ...) prima di intervenire, adottare tutte le misure di prevenzione e protezione necessarie;

spostare la persona dal luogo dell'incidente solo se necessario o c'è pericolo imminente o continuato, senza comunque sottoporsi agli stessi rischi;

accertarsi del danno subito: tipo di danno (grave, superficiale, ...), regione corporea colpita, probabili conseguenze immediate (svenimento, insufficienza cardio-respiratoria);

accertarsi delle cause: causa singola o multipla (caduta, folgorazione, ecc...), agente fisico o chimico (scheggia, intossicazione, ...);

porre nella posizione più opportuna (di sopravvivenza) l'infortunato ed apprestare le prime cure;

rassicurare l'infortunato e spiegargli che cosa sta succedendo cercando di instaurare un clima di reciproca fiducia; conservare stabilità emotiva per riuscire a superare gli aspetti spiacevoli di una situazione d'urgenza e controllare le sensazioni di sconforto o disagio che possono derivare da essi.

A bordo di ogni mezzo mobile di cantiere dovranno essere affissi in modo ben visibile i principali numeri per le emergenze riportati nello schema seguente.

Come ci si comporta in caso di infortunio

A titolo informativo si suggerisce la seguente procedura:

All'accadimento dell'infortunio o di un malore viene immediatamente informato l'addetto al primo soccorso che lavora necessariamente nello stesso luogo di lavoro dell'infortunato.

L'addetto al primo soccorso (APS) verifica immediatamente se l'infortunato respira e se funziona il battito cardiaco; in caso negativo interviene immediatamente seguendo scrupolosamente le istruzioni impartite durante il corso di formazione. Telefona quindi immediatamente al 118, fornendo chiare e precise informazioni sull'infortunio come indicate successivamente in specifica tabella.

In attesa dell'arrivo dell'ambulanza dovrà provvedere a fornire il primo soccorso, così come appreso nella specifica attività formativa.

Solo per infortuni/malori di lievissima entità l'APS potrà agire autonomamente senza richiedere l'intervento del 118; in questo caso dovrà seguire scrupolosamente quanto appreso nel corso di formazione, utilizzando con diligenza i presidi presenti nel pacchetto di medicazione o nella cassetta di pronto soccorso. E' opportuno che l'addetto al PS o un preposto segua l'ambulanza con mezzo proprio, al fine di accompagnare l'infortunato all'ospedale onde fornire ulteriori indicazioni su quanto accaduto. Dopo ogni uso del pacchetto di medicazione o della cassetta di pronto soccorso è necessario ripristinare i contenuti dei presidi sanitari (compito dell'addetto al PS). In base al tipo di evento traumatico si suggeriscono sinteticamente i seguenti tipi di intervento:

Evento Traumatico	Tipo di intervento
FERITE ESCORIAZIONI	Pulire accuratamente la ferita e la zona circostante con acqua e garza sterile Disinfettare la ferita con acqua ossigenata. Arrestare l'uscita del sangue comprimendo con un tampone di garza sterile (non usare cotone idrofilo perché non sterile e di successivo difficile distacco). Qualora il tampone sia trattenuto da una fasciatura, provvedere ad allentare detta fasciatura dopo qualche minuto.
FRATTURE LUSSAZIONI	In generale la frattura si manifesta con tipici segnali, ad esempio dolore molto intenso ed impossibilità dell'arto a compiere le sue funzioni. Quando si presume si presuppone di essere in presenza di una frattura è molto importante non muovere la parte lesa e chiamare subito un medico.
SVENIMENTO	Sdraiare la persona e sollevargli gli arti inferiori in maniera che siano ad un livello più alto del corpo.
USTIONI	Non pungere le bolle che si sono formate. Non è consigliabile l'uso di olio da cucina, talco, ecc. Per le ustioni lievi applicare garze vaselinate sterili tenute a contatto con una fasciatura modestamente compressiva. Se l'ustione è molto estesa fare intervenire urgentemente un medico o il Pronto Soccorso.
FOLGORAZIONI	Interrompere celermente il contatto con la corrente utilizzando anche legni asciutti, corde, cinture di gomma; non usare oggetti metallici a contatto diretto con l'infortunato. Successivamente mettere il paziente al riparo. Qualora si riscontri un arresto cardiaco, procedere alla respirazione bocca-bocca unitamente al massaggio cardiaco esterno. Provvedere con urgenza al ricovero dell'infortunato.
TRAUMA CRANICO	Accertarsi dello stato di coscienza dell'infortunato sulla logica delle risposte fornite a seguito delle domande a lui rivolte. Mettere eventualmente l'infortunato coricato cercando di muoverlo il meno possibile Provvedere immediatamente al suo trasporto in ospedale. Se c'è un arresto cardiaco e/o respiratorio procedere alla rianimazione cardio-respiratoria.
TRASPORTO IN OSPEDALE	Prima di tutto occorre mettere l'infortunato sdraiato e protetto da coperte. Lo

	spostamento deve avvenire in modo da evitare bruschi piegamenti di un arto, del collo ed anche del tronco. Qualora occorra porre un infortunato in auto bisogna evitare di fargli assumere una posizione parziale specialmente alla testa ed al collo.
--	--

Esporre le informazioni sintetiche sopra riportate (in commercio sono presenti schede simili con eloquenti disegni illustrativi) all'interno o in prossimità dei presidi sanitari.

Elenco delle informazioni da fornire in modo esauriente al 118

In caso di accadimento d'infortunio e qualora si ravvisi la necessità di intervento dell'ambulanza è necessario telefonare al 118 indicando in modo chiaro e puntuale:

nome, cognome e qualifica di chi sta chiamando;

luogo dell'infortunio (cantiere o sede fissa d'impresa, con chiari riferimenti stradali o topografici) e relativo numero di telefono;

se chi telefona ha visto l'infortunio e/o sta vedendo direttamente l'infortunato;

numero di persone infortunate;

chiara dinamica dell'infortunio e/o agente tossico - nocivo che ha causato la lesione o l'intossicazione e prime conseguenze dell'infortunio; normalmente al 118 bisogna fornire risposte adeguate alle seguenti domande:

com'è capitato l'infortunio?

con quali attrezzature/sostanze è successo?

l'infortunato è cosciente?

ha subito una ferita penetrante?

è incastrato?

è caduto da oltre 5 metri?

Bisogna comunque cercare di rispondere in modo chiaro e corretto alle eventuali ulteriori domande poste dall'addetto del 118.

Vedasi anche capitolo "Organizzazione del cantiere - Assistenza sanitaria"

Prevenzione incendi

PIANO DI EMERGENZA IN CASO DI INCENDIO

Procedure: (all. XV punto 1.1.1.b):

In caso di allarme, che verrà dato inevitabilmente a voce, tutti i lavoratori dovranno cercare di indirizzarsi verso il luogo sicuro previsto **nell'apposito layout di cantiere** esposto nel locale ufficio-spogliatoio-locale di ritrovo, l'addetto alle emergenze dell'impresa esecutrice affidataria, procederà al censimento delle persone affinché possa verificare l'eventuale assenza di qualche lavoratore.

La chiamata ai **Vigili del Fuoco** dovrà essere effettuata esclusivamente da questo addetto che provvederà a fornire loro tutte le indicazioni necessarie.

Gli altri incaricati alle gestioni dell'emergenza delle altre imprese, solo dietro autorizzazione dell'addetto alle emergenze dell'impresa esecutrice affidataria, provvederanno a prendere gli estintori o gli altri presidi, presenti in cantiere, necessari per provare a far fronte alla stessa in base alle conoscenze ed alla formazione ricevuta sotto la diretta sorveglianza dell'addetto alle emergenze dell'impresa esecutrice affidataria.

Fino a quando non sarà comunicato il rientro dell'emergenza, tutti i lavoratori dovranno rimanere fermi o, coadiuvare gli addetti all'emergenza solo nel caso in cui siano gli stessi a richiederlo.

Modalità di verifica del rispetto delle prescrizioni operative: (all. XV punto 2.3.2)

Il Datore di Lavoro dell'impresa affidataria o suo Direttore Tecnico di cantiere oppure suo capocantiere avranno l'obbligo della verifica del rispetto delle prescrizioni operative sopra esplicitate.

La mansione responsabile della verifica del rispetto delle prescrizioni operative dovrà essere indicata nel POS

Dispositivi di Protezione Individuale (DPI) nel caso permangano rischi di interferenza: (all. XV punto 2.3.2) In aggiunta ai DPI dovuti ai rischi propri della lavorazione, l'impresa esecutrice indicherà nel proprio POS l'obbligo di far indossare ai propri operatori, durante l'intera fase/sottofase di lavoro, un gilet ad alta visibilità preferibilmente di colore arancione (non sono ammesse bretelle catarifrangenti).

Procedure: (all. XV punto 1.1.1.b):

Prescrizioni operative: (all. XV punto 1.1.1.f punto 2.3.2.):

L'impresa aggiudicataria dovrà predisporre in cantiere un estintore a polvere da 6 Kg per ogni piano del fabbricato da realizzare, regolarmente segnalato dal cartello indicanti il pittogramma dell'estintore. La posizione degli estintori è indicata nell'apposito layout di cantiere.

Gli spazi antistanti i mezzi di estinzione non dovranno essere occupati da qualsivoglia materiale e gli estintori non dovranno essere cambiati di posto senza che tale disposizione venga effettuata dal capocantiere previo accordo con il CSE.

Modalità di verifica del rispetto delle prescrizioni operative: (all. XV punto 2.3.2)

Il Datore di Lavoro dell'impresa affidataria o suo Direttore Tecnico di cantiere oppure suo capocantiere avranno l'obbligo della verifica del rispetto delle prescrizioni operative sopra esplicitate.

La mansione responsabile della verifica del rispetto delle prescrizioni operative dovrà essere indicata nel POS.

Misure preventive e protettive nel caso permangano rischi di interferenza: (all. XV punto 1.1.1.e 2.3.2)

Dispositivi di Protezione Individuale (DPI) nel caso permangano rischi di interferenza: (all. XV punto 2.3.2)

In aggiunta ai DPI dovuti ai rischi propri della lavorazione, l'impresa esecutrice indicherà nel proprio POS l'obbligo di far indossare ai propri operatori, durante l'intera fase/sottofase di lavoro, un gilet ad alta visibilità preferibilmente di colore arancione (non sono ammesse bretelle catarifrangenti)

Modalità di organizzazione

L'appaltatore dovrà assicurare la presenza continua di una squadra di emergenza composta da almeno due unità entrambe designate sia per il primo soccorso che per l'antincendio con facoltà (preferibile) di garantire, con la medesima squadra, il servizio anche per i subaffidatari; diversamente, ovvero qualora la squadra non fosse la stessa per tutta la durata dei lavori, dovrà comunicarne settimanalmente la composizione (con designazione scritta nonché nominativi) al CSE ed a tutte le maestranze presenti.

La stessa squadra, in accordo con il CSE, dovrà individuare le metodologie operative da attuare in caso di infortunio, incendio o emergenza in generale, allo scopo di garantire alle maestranze l'univocità di comportamento nei suddetti.

Non sono prevedibili utilizzi di sostanze in quantitativi tali da presupporre un reale rischio di incendio od esplosione purtuttavia, sulla scorta delle schede di sicurezza dei prodotti e delle sostanze ed in relazione ai quantitativi che si renderanno necessari, sarà valutato ogni apprestamento necessario tra il CSE ed il DTC.

Regole principali

- Non fumare, o introdurre fiamme libere in luoghi dove esista pericolo d'incendio e di esplosione per la presenza di gas, vapori e polveri facilmente infiammabili o esplosive;
- spegnere il motore dei veicoli e delle installazioni durante il rifornimento di carburante;

- non gettare mozziconi di sigaretta all'interno dei depositi e di ambienti dove sono presenti materiali o strutture incendiabili;
- evitare l'accumulo di materiali infiammabili (ad esempio rifiuti, sostanze chimiche, etc.) in luoghi dove per le condizioni ambientali o per le lavorazioni svolte esiste pericolo di incendio;
- adottare schermi e ripari idonei, durante lavori di saldatura, smerigliatura e molatura in vicinanza di materiali e strutture incendiabili;
- non causare spandimenti effettuando il travaso di liquidi infiammabili e se ciò dovesse accadere provvedere immediatamente ad asciugarli;
- non sottoporre a saldatura recipienti metallici che abbiano contenuto liquidi infiammabili; l'operazione deve essere eseguita soltanto adottando particolari misure (ad esempio riempiendoli di acqua o di sabbia) ed esclusivamente da personale esperto;
- non esporre le bombole di gas combustibile e carburante a forti fonti di calore ed escludere nel modo più assoluto l'uso di fiamme per individuare eventuali perdite;
- tenere sempre a portata di mano un estintore di tipo adeguato alle sostanze eventualmente infiammabili;
- mantenere sgombre da ostacoli le vie d'accesso ai presidi antincendio e le uscite di sicurezza.

Regole di comportamento in caso di incendio

Per incendi di modesta entità:

- intervenire tempestivamente con gli estintori di tipo adeguato alle sostanze che hanno preso fuoco;
- a fuoco estinto controllare accuratamente l'avvenuto spegnimento totale delle braci;
- arieggiare i locali prima di permettere l'accesso alle persone;

Per incendi di vaste proporzioni:

- dare il più celermente possibile l'allarme e fare allontanare tutte le persone accertandosi che tutte siano state avvertite;
- intervenire sui comandi di spegnimento degli impianti;
- interrompere l'alimentazione elettrica e nella zona interessata dall'incendio;
- richiedere l'intervento dei vigili del fuoco e delle squadre aziendali antincendio;
- azionare gli eventuali impianti fissi di spegnimento;
- allontanare dalla zona di incendio i materiali infiammabili.

Regole fondamentali per l'uso degli estintori

Per un efficace intervento di spegnimento con estintori portabili, dopo aver scelto il più idoneo a disposizione e averlo attivato secondo le istruzioni d'uso, occorre:

- agire con progressione iniziando lo spegnimento del focolaio più vicino sino a raggiungere il principale dirigendo al getto alla base delle fiamme e avvicinandosi il più possibile senza pericoli per la persona;
- erogare il getto con precisione evitando gli sprechi;
- non erogare il getto contro vento ne contro persone;
- non erogare sostanze conduttrici della corrente elettrica (ad esempio acqua e schiuma) su impianti e apparecchiature in tensione.

Avvistamento di un principio d'incendio

- A fronte di eventuali incendi chiunque avverta indizi di fuoco deve telefonare alla caserma dei Vigili del Fuoco e a quella dei Carabinieri delle più vicine stazioni o direttamente al 112 e
- specificare chiaramente:

- il proprio nome e le proprie mansioni;
- la natura dell'incendio (qualità e tipo del materiale incendiato);
- l'esatta ubicazione dell'incendio in modo da dare gli elementi necessari per giudicare se occorre o meno l'intervento dei V.V.F.

Inoltre dovrà facilitare il transito dei mezzi antincendio esterni e dei mezzi di Pronto Soccorso impedendo l'accesso al cantiere a persone estranee. I depositi di materiale e sostanze infiammabili quali gasolio e simili e comunque rientranti per tipo e quantità fra i depositi soggetti a vigilanza da parte dei Vigili del fuoco saranno consentiti solo previo rilascio di corrispondente autorizzazione dei vigili stessi ai quali andrà inoltrata specifica domanda.

Vedasi anche capitolo "Organizzazione del cantiere - Prevenzione incendi"

CONCLUSIONI GENERALI

Al presente Piano di Sicurezza e Coordinamento sono allegati i seguenti elaborati, da considerarsi parte integrante del Piano stesso:

- Allegato "A" - Diagramma di Gantt (Cronoprogramma dei lavori);
- Allegato "B" - Analisi e valutazione dei rischi;
- Allegato "C" - Stima dei costi della sicurezza;

si allegano, altresì:

- Tavole esplicative di progetto;
- Fascicolo con le caratteristiche dell'opera (per la prevenzione e protezione dei rischi);

Napoli, 09/11/2021

Firma

INDICE

Lavoro	pag.	<u>2</u>
Committenti	pag.	<u>3</u>
Responsabili	pag.	<u>5</u>
Imprese	pag.	<u>8</u>
Documentazione	pag.	<u>12</u>
Descrizione del contesto in cui è collocata l'area del cantiere	pag.	<u>20</u>
Descrizione sintetica dell'opera	pag.	<u>22</u>
Area del cantiere	pag.	<u>25</u>
Caratteristiche area del cantiere	pag.	<u>26</u>
Fattori esterni che comportano rischi per il cantiere	pag.	<u>33</u>
Rischi che le lavorazioni di cantiere comportano per l'area circostante	pag.	<u>36</u>
Descrizione caratteristiche idrogeologiche	pag.	<u>38</u>
Organizzazione del cantiere	pag.	<u>41</u>
Lavorazioni e loro interferenze	pag.	<u>81</u>
• Allestimento e smobilizzo del cantiere	pag.	<u>81</u>
• Preparazione delle aree di cantiere (fase)	pag.	<u>81</u>
• Scavo di pulizia generale dell'area del cantiere (sottofase)	pag.	<u>81</u>
• Taglio di alberi ed estirpazione delle ceppaie (sottofase)	pag.	<u>82</u>
• Realizzazione della recinzione e degli accessi al cantiere (sottofase)	pag.	<u>82</u>
• Realizzazione della viabilità di cantiere (sottofase)	pag.	<u>83</u>
• Realizzazione di schermatura di cantiere antirumore e antipolvere (sottofase)	pag.	<u>84</u>
• Apprestamenti del cantiere (fase)	pag.	<u>84</u>
• Allestimento di depositi, zone per lo stoccaggio dei materiali e per gli impianti fissi (sottofase)	pag.	<u>84</u>
• Allestimento di servizi igienico-assistenziali del cantiere (sottofase)	pag.	<u>85</u>
• Allestimento di servizi sanitari del cantiere (sottofase)	pag.	<u>85</u>
• Montaggio del ponteggio metallico fisso (sottofase)	pag.	<u>86</u>
• Montaggio della gru a torre (sottofase)	pag.	<u>87</u>
• Montaggio di parapetti provvisori (sottofase)	pag.	<u>87</u>
• Impianti di servizio del cantiere (fase)	pag.	<u>88</u>
• Realizzazione di impianto di messa a terra del cantiere (sottofase)	pag.	<u>88</u>
• Realizzazione di impianto di protezione da scariche atmosferiche del cantiere (sottofase)	pag.	<u>88</u>
• Realizzazione di impianto elettrico del cantiere (sottofase)	pag.	<u>89</u>
• Realizzazione di impianto idrico dei servizi igienico-assistenziali e sanitari del cantiere (sottofase)	pag.	<u>90</u>
• Realizzazione di barriera in legno per la messa in sicurezza di linee elettriche (sottofase)	pag.	<u>90</u>
• Protezione delle postazioni di lavoro fisse (fase)	pag.	<u>91</u>
• Realizzazione di passerella per attraversamento di scavi o spazi affacciati sul vuoto (sottofase)	pag.	<u>91</u>
• Realizzazione di tettoia in legno a protezione delle postazioni di lavoro (sottofase)	pag.	<u>91</u>
• Smontaggio degli apprestamenti del cantiere (fase)	pag.	<u>92</u>
• Smontaggio del ponteggio metallico fisso (sottofase)	pag.	<u>92</u>
• Smontaggio della gru a torre (sottofase)	pag.	<u>93</u>
• Smontaggio di parapetti provvisori (sottofase)	pag.	<u>93</u>
• Smobilizzo del cantiere (fase)	pag.	<u>94</u>
• Pulizia generale dell'area di cantiere (sottofase)	pag.	<u>94</u>
• Smobilizzo del cantiere (sottofase)	pag.	<u>94</u>
• Opere di demolizione	pag.	<u>95</u>

• Demolizioni e rimozioni (fase)	pag.	95
• Demolizione di strutture in c.a. eseguita con mezzi meccanici (sottofase)	pag.	95
• Rimozione di recinzioni e cancelli (sottofase)	pag.	96
• Demolizioni e rimozioni stradali (fase)	pag.	97
• Asportazione di strato di usura e collegamento (sottofase)	pag.	97
• Taglio di asfalto di carreggiata stradale (sottofase)	pag.	97
• Rimozione di cordoli, zanelle e opere d'arte (sottofase)	pag.	98
• Lavori movimento terra	pag.	98
• Protezione degli scavi e tracciamenti (fase)	pag.	98
• Drenaggio del terreno di scavo (sottofase)	pag.	99
• Protezione delle pareti di scavo (sottofase)	pag.	99
• Tracciamento dell'asse di scavo (sottofase)	pag.	100
• Rinterri rinfianchi e scavi (fase)	pag.	100
• Rinterro di scavo eseguito a macchina (sottofase)	pag.	100
• Rinfianco con sabbia eseguito a macchina (sottofase)	pag.	101
• Scavo a sezione ristretta (sottofase)	pag.	101
• Scavo di sbancamento (sottofase)	pag.	102
• Scavo eseguito a mano (sottofase)	pag.	103
• Risezionamento del profilo del terreno (sottofase)	pag.	103
• Allestimento per aree verdi	pag.	104
• Formazione di tappeto erboso (fase)	pag.	104
• Messa a dimora di piante (fase)	pag.	105
• Lavori di urbanizzazione	pag.	105
• Posa di condotte (fase)	pag.	105
• Posa di conduttura idrica in materie plastiche (sottofase)	pag.	106
• Posa di organi di intercettazione e regolazione (sottofase)	pag.	106
• Posa di cavidotto (sottofase)	pag.	107
• Posa di cavi in fibra ottica (sottofase)	pag.	107
• Posa di conduttura fognaria in conglomerato cementizio (giunto ad incastro) (sottofase)	pag.	108
• Posa di conduttura fognaria in materie plastiche (sottofase)	pag.	108
• Realizzazione di impianto di sollevamento fognario (elettropompa sommergibile)	pag.	109
(sottofase)	pag.	109
• Opere d'arte (fase)	pag.	110
• Pozzetti di ispezione e opere d'arte (sottofase)	pag.	110
• Vasche (fase)	pag.	110
• Posa di vasca prefabbricata (sottofase)	pag.	110
• Realizzazione di impianto di sollevamento (sottofase)	pag.	111
• Lavori stradali	pag.	112
• Sede stradale (fase)	pag.	112
• Posa di geotessili (sottofase)	pag.	112
• Formazione di fondazione stradale (sottofase)	pag.	113
• Formazione di manto di usura e collegamento (sottofase)	pag.	113
• Opere d'arte e complementari (fase)	pag.	114
• Cordoli, zanelle e opere d'arte (sottofase)	pag.	114
• Posa di segnaletica verticale (sottofase)	pag.	114
• Realizzazione di segnaletica orizzontale (sottofase)	pag.	115
• Lavori strutturali	pag.	115
• Acciaio (fase)	pag.	116
• Montaggio di strutture verticali in acciaio (sottofase)	pag.	116
• Montaggio di strutture orizzontali in acciaio (sottofase)	pag.	117
• Montaggio di scala acciaio (sottofase)	pag.	118
• Cemento armato (fase)	pag.	118
• Solai in c.a. (sottofase)	pag.	118
• Realizzazione di solaio in c.a. in opera o prefabbricato (sottofase)	pag.	118
• Lavorazione e posa ferri di armatura per solaio in c.a. o prefabbricato (sottofase)	pag.	119
• Strutture in elevazione in c.a. (sottofase)	pag.	120
• Getto in calcestruzzo per le strutture in elevazione (sottofase)	pag.	120

• Lavorazione e posa ferri di armatura per le strutture in elevazione (sottofase)	pag.	120
• Posa di reti elettrosaldate (sottofase)	pag.	121
• Realizzazione della carpenteria per le strutture in elevazione (sottofase)	pag.	122
• Strutture in fondazione in c.a. (sottofase)	pag.	122
• Realizzazione della carpenteria per le strutture in fondazione (sottofase)	pag.	122
• Lavorazione e posa ferri di armatura per le strutture in fondazione (sottofase)	pag.	123
• Getto in calcestruzzo per le strutture in fondazione (sottofase)	pag.	124
• Prefabbricazione in c.a. (fase)	pag.	124
• Montaggio di tegoli prefabbricati in c.a. per coperture (sottofase)	pag.	124
• Montaggio di pilastri prefabbricati in c.a. (sottofase)	pag.	125
• Montaggio di travi prefabbricate in c.a. (sottofase)	pag.	126
• Montaggio di pannelli verticali prefabbricati in c.a. (sottofase)	pag.	126
• Montaggio di chiusure perimetrali con pannelli prefabbricati in c.a. (sottofase)	pag.	127
• Fondazioni speciali (fase)	pag.	127
• Pali trivellati (sottofase)	pag.	127
• Perforazioni per pali trivellati (sottofase)	pag.	128
• Posa ferri di armatura per pali trivellati (sottofase)	pag.	128
• Getto di calcestruzzo per pali trivellati (sottofase)	pag.	129
• Opere in copertura	pag.	129
• Canne fumarie e comignoli (fase)	pag.	130
• Realizzazione di canna fumaria in acciaio (sottofase)	pag.	130
• Realizzazione di comignolo prefabbricato (sottofase)	pag.	130
• Impermeabilizzazioni e isolamenti (fase)	pag.	131
• Impermeabilizzazione di coperture (sottofase)	pag.	131
• Applicazione esterna di pannelli isolanti in materiali polimerici su coperture orizzontali e inclinate (sottofase)	pag.	131
• Manti di copertura e pavimentazioni (fase)	pag.	132
• Montaggio di copertura in lastre traslucide (sottofase)	pag.	132
• Posa di pavimenti su balconi e logge (sottofase)	pag.	133
• Posa di pavimenti su coperture piane (sottofase)	pag.	133
• Posa di coprigiunto per pavimentazioni (sottofase)	pag.	134
• Massetti e sottofondi (fase)	pag.	135
• Formazione di massetto per coperture (sottofase)	pag.	135
• Opere di lattoneria (fase)	pag.	135
• Montaggio di pluviali e canne di ventilazione (sottofase)	pag.	135
• Montaggio di scossaline e canali di gronda (sottofase)	pag.	136
• Sistemi anticaduta (fase)	pag.	136
• Installazione sistemi di ancoraggio in copertura con accesso da ponteggio (sottofase)	pag.	136
• Installazione scala fissa su parete per accesso da esterno alla copertura con ponteggio (sottofase)	pag.	137
• Opere edili in facciata	pag.	138
• Intonaci in facciata (fase)	pag.	138
• Formazione intonaci esterni tradizionali (sottofase)	pag.	138
• Rasatura di intonaci esterni (sottofase)	pag.	139
• Isolamenti termici e acustici (fase)	pag.	139
• Applicazione esterna di pannelli o stuoie isolanti in fibre minerali su superfici verticali (sottofase)	pag.	139
• Pitturazioni in facciata (fase)	pag.	140
• Tinteggiatura di superfici esterne (sottofase)	pag.	140
• Serramenti (fase)	pag.	141
• Montaggio di serramenti esterni (sottofase)	pag.	141
• Montaggio di porte per esterni (sottofase)	pag.	141
• Opere edili in genere	pag.	142
• Opere in ferro (fase)	pag.	142
• Posa di recinzioni e cancellate (sottofase)	pag.	142
• Posa di ringhiere e parapetti (sottofase)	pag.	143
• Fottofondi e vespai e impermeabilizzazioni (fase)	pag.	143

•	Posa di misto stabilizzato (sottofase)	pag.	143
•	Realizzazione di vespaio aerato con elementi in plastica (sottofase)	pag.	144
•	Impermeabilizzazione di pareti controterra (sottofase)	pag.	144
•	Pavimentazioni industriali (fase)	pag.	145
•	Lavorazione e posa ferri di armatura per pavimentazione industriale (sottofase)	pag.	145
•	Getto in calcestruzzo per pavimentazione industriale (sottofase)	pag.	145
•	Realizzazione di pavimentazione industriale a spolvero (sottofase)	pag.	146
•	Opere edili interne	pag.	147
•	Intonaci interni (fase)	pag.	147
•	Applicazione di paraspigoli per interni (sottofase)	pag.	147
•	Formazione intonaci interni (tradizionali) (sottofase)	pag.	148
•	Rasatura di intonaci interni (sottofase)	pag.	148
•	Massetti e sottofondi (fase)	pag.	149
•	Formazione di massetto per pavimenti interni (sottofase)	pag.	149
•	Pareti divisorie, controsoffittature (fase)	pag.	149
•	Realizzazione di contropareti e controsoffitti (sottofase)	pag.	149
•	Realizzazione di pareti divisorie interne in cartongesso (sottofase)	pag.	150
•	Pavimentazioni interne (fase)	pag.	151
•	Posa di pavimenti per interni in ceramica (sottofase)	pag.	151
•	Pitturazioni interne (fase)	pag.	151
•	Tinteggiatura di superfici interne (sottofase)	pag.	151
•	Rivestimenti interni (fase)	pag.	152
•	Posa di rivestimenti interni in ceramica (sottofase)	pag.	152
•	Posa in opera di soglie, pedate, alzate in marmo (sottofase)	pag.	153
•	Serramenti (fase)	pag.	153
•	Montaggio di porte interne (sottofase)	pag.	153
•	Montaggio di serramenti interni (sottofase)	pag.	154
•	Posa di controtelai per serramenti interni (sottofase)	pag.	154
•	Impianti tradizionali	pag.	155
•	Assistenze murarie per impianti (fase)	pag.	155
•	Esecuzione di tracce eseguite con attrezzi meccanici (sottofase)	pag.	155
•	Impianti antincendio (fase)	pag.	156
•	Realizzazione della rete e dei sistemi di controllo per impianto antincendio (sottofase)	pag.	156
•	Realizzazione della rete idrica e degli attacchi per impianto antincendio (sottofase)	pag.	157
•	Realizzazione di impianto audio annunci di emergenza (sottofase)	pag.	157
•	Impianti di condizionamento (fase)	pag.	158
•	Posa della macchina di condizionamento (sottofase)	pag.	158
•	Realizzazione delle canalizzazioni per aria condizionata (sottofase)	pag.	158
•	Impianti elettrici, di telecomunicazione e sicurezza (fase)	pag.	159
•	Realizzazione di impianto antintrusione (sottofase)	pag.	159
•	Installazione di corpi illuminanti (sottofase)	pag.	160
•	Realizzazione di impianto elettrico (sottofase)	pag.	160
•	Realizzazione di impianto di messa a terra (sottofase)	pag.	161
•	Realizzazione di impianto antenna tv (sottofase)	pag.	161
•	Realizzazione di impianto di rete dati (sottofase)	pag.	162
•	Realizzazione di impianto telefonico (sottofase)	pag.	163
•	Realizzazione di impianto citofonico (sottofase)	pag.	163
•	Impianti idrico-sanitario (fase)	pag.	164
•	Montaggio di apparecchi igienico sanitari (sottofase)	pag.	164
•	Realizzazione della rete di distribuzione di impianto idrico-sanitario (sottofase)	pag.	164
•	Impianti termici (fase)	pag.	165
•	Realizzazione della rete di distribuzione e terminali per impianto termico (sottofase)	pag.	165
•	Realizzazione della rete di distribuzione e posa impianto termico a pavimento (sottofase)	pag.	165
•	Illuminazione esterna (fase)	pag.	166
•	Posa di pali per pubblica illuminazione (sottofase)	pag.	166
•	Montaggio di apparecchi illuminanti a risparmio energetico (sottofase)	pag.	167

• Impianti industriali	pag.	167
• Opere elettromeccaniche (fase)	pag.	167
• Installazione apparecchiature e macchinari per opere elettromeccaniche (sottofase)	pag.	167
• Installazione di impianto di automazione (sottofase)	pag.	169
Rischi individuati nelle lavorazioni e relative misure preventive e protettive.	pag.	170
Attrezzature utilizzate nelle lavorazioni	pag.	185
Macchine utilizzate nelle lavorazioni	pag.	206
Potenza sonora attrezzature e macchine	pag.	221
Coordinamento generale del psc	pag.	227
Coordinamento delle lavorazioni e fasi	pag.	228
Coordinamento per uso comune di apprestamenti, attrezzature, infrastrutture, mezzi e servizi di protezione collettiva	pag.	231
Modalità organizzative della cooperazione, del coordinamento e della reciproca informazione tra le imprese/lavoratori autonomi	pag.	233
Disposizioni per la consultazione degli rls	pag.	235
Organizzazione servizio di pronto soccorso, antincendio ed evacuazione dei lavoratori	pag.	236
Conclusioni generali	pag.	243

ALLEGATO "A"

Comune di Napoli
Provincia di NA

DIAGRAMMA DI GANTT

cronoprogramma dei lavori

(Allegato XV e art. 100 del D.Lgs. 9 aprile 2008, n. 81 e s.m.i.)
(D.Lgs. 3 agosto 2009, n. 106)

OGGETTO: Progetto per la costruzione dell'impianto di compostaggio con recupero di biometano da realizzare nell'area Napoli Est

COMMITTENTE: Servizio Igiene della Città del Comune di Napoli.

CANTIERE: via Domenico de Roberto, Napoli (NA)

Napoli, 25/02/2022

IL COORDINATORE DELLA SICUREZZA

(Ingegnere Teneggi Stefano)

per presa visione

IL COMMITTENTE

(Dirigente Sivo Roberta)

Ingegnere Teneggi Stefano

Via Einstein n.11
42122 Reggio Emilia (RE)
Tel.: 0522 3307096 - Fax: 0522 337592
E-Mail: s.teneggi@studioten.it

CerTus by Guido Cianciulli - Copyright ACCA software S.p.A.

PROGETTO DEFINITIVO - Cronogrammi

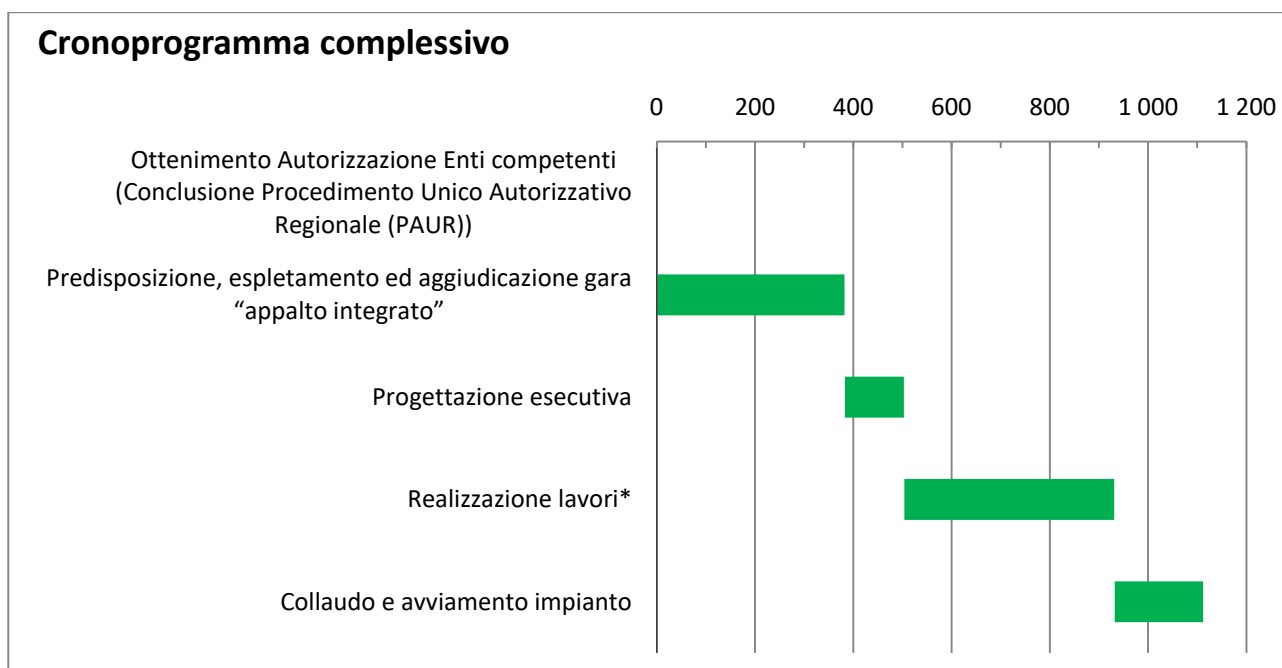

NOTE:

* Si veda dettaglio opere in tab.2 e fig. 2 seguenti

Fig.1.: Cronoprogramma complessivo

Cronoprogramma complessivo	DURATA (GIORNI)	INIZIO	FINE
Ottenimento Autorizzazione Enti competenti (Conclusioni Procedimento Unico Autorizzativo Regionale (PAUR))	0	1	1
Predisposizione, espletamento ed aggiudicazione gara "appalto integrato"	380	2	382
Progettazione esecutiva *	120	383	503
Realizzazione lavori **	427	504	931
Collaudo e avviamento impianto	180	932	1112

NOTE:

* Si intendono comprese le attività di verifica ed approvazione della progettazione esecutiva e l'ottenimento dei titoli autorizzativi necessari per la realizzazione delle opere

** Si veda dettaglio opere in tab.2 e fig. 2 seguenti

Tab.1: Cronoprogramma

PROGETTO DEFINITIVO - Cronoprogrammi

CRONOPROGRAMMA	durata	inizio	fine
LAVORI PRELIMINARI			
Accantieramento ed approntamento viabilità ed aree di lavoro	15	0	15
Rilievi dell'area oggetto di intervento	7	7	14
Tracciamento delle opere, infrastrutture e servizi	3	14	17
Scavo generale e rimodellamento dell'area di intervento	30	17	47
SEZIONE RICEZIONE E TRATTAMENTO			
Scavo delle strutture ipogee e delle fondazioni	10	17	27
Esecuzione delle opere edili di fondazione e muri di sostegno	30	27	57
Fornitura e posa dei sottofondi	10	27	37
Esecuzione delle infrastrutture e dei servizi a collegamento	30	37	67
Esecuzione delle reti a terra	30	37	67
Installazione della struttura prefabbricata in sopraelevazione	90	57	147
Esecuzione pavimento ed eventuali basamenti	30	147	177
Installazione locali di controllo	30	177	207
Installazione impiantistica (elettrica, antincendio, aria, aria compressa ...)	60	177	237
Installazione serramenti e portoni	60	177	237
Installazione opere elettromeccaniche	21	237	258
Installazione strumentazione e logica di controllo	21	258	279
Opere di finitura e di sicurezza	30	279	309
DIGESTORE			
Scavo delle strutture ipogee e delle fondazioni	7	17	24
Esecuzione delle opere edili di fondazione	60	24	84
Esecuzione delle infrastrutture e dei servizi a collegamento	42	24	66
Esecuzione delle opere edili in sopraelevazione e basamenti opere elettromeccaniche	120	84	204
Esecuzione eventuale coibentazione, rivestimenti e finitura esterna	90	204	294
Esecuzione di locali tecnici dedicati	90	84	174
Installazione impiantistica per digestione anaerobica	60	204	264
Installazione piping e tubazione per collegamento con stazione di upgrading	60	204	264
Installazione opere elettromeccaniche	28	264	292
Installazione elementi di monitoraggio, controllo ed ispezione	42	264	306
Opere di finitura e sicurezza	28	294	322
SEZIONE TRATTAMENTO AEROBICO			
Scavo delle strutture ipogee e delle fondazioni	10	17	27
Esecuzione delle strutture ipogee e dei vani tecnici	42	27	69
Esecuzione delle opere edili di fondazione	49	27	76
Fornitura e posa dei sottofondi	21	76	97
Esecuzione delle reti a terra	28	76	104
Opere di demolizione e provvisionali			
Esecuzione dell'opera in sopraelevazione	90	76	166
Esecuzione delle eventuali coibentazioni, rivestimento e copertura finale	60	166	226

PROGETTO DEFINITIVO - Cronoprogrammi

CRONOPROGRAMMA	durata	inizio	fine
Esecuzione rete di insufflazione a pavimento	90	166	256
Esecuzione di pavimento nella hall centrale	30	226	256
Installazione impiantistica ed opere elettromeccaniche	90	196	286
Installazione sensori e sonde e sistema di controllo	45	226	271
Installazione portoni e serramenti	60	256	316
Opere di finitura e di sicurezza	28	286	314
SEZIONE STOCCAGGIO			
Scavo delle strutture ipogee e delle fondazioni	7	17	24
Esecuzione delle opere edili di fondazione	30	24	54
Fornitura e posa dei sottofondi	10	27	37
Esecuzione delle infrastrutture e dei servizi a collegamento	30	37	67
Esecuzione delle reti a terra	30	37	67
Opere di demolizione e provvisoria			
Rimozione portoni ed opere di tamponamento lato est			
Installazione della struttura prefabbricata in sopraelevazione	90	57	147
Esecuzione pavimento ed eventuali basamenti	30	147	177
Installazione impiantistica (elettrica, antincendio, aria, aria compressa ...)	30	177	207
Installazione portoni, opere di finitura e di sicurezza	60	177	237
SEZIONE TRATTAMENTO ARIA			
Scavo delle strutture ipogee e delle fondazioni	7	17	24
Esecuzione delle strutture ipogee e dei vani tecnici	30	24	54
Esecuzione delle opere edili di fondazione	42	24	66
Fornitura e posa dei sottofondi	10	54	64
Esecuzione delle reti a terra	30	64	94
Esecuzione della pavimentazione in calcestruzzo armato	42	94	136
Esecuzione del muro di contenimento biofiltro	60	136	196
Installazione plotte e pavimento aerato nel biofiltro	60	166	226
Installazione scrubber	7	196	203
Esecuzione rete di aspirazione e convogliamento aria	90	203	293
Installazione impiantistica ed opere elettromeccaniche	90	203	293
Riempimento biofiltro	21	256	277
Installazione sensori e sonde e sistema di controllo	21	293	314
Opere di finitura e di sicurezza	21	293	314
STAZIONE DI UPGRADING			
Scavo in sezione obbligata per plinti e basamenti	7	147	154
Fornitura e posa di sottofondi	14	154	168
Esecuzione dei basamenti per apparecchiature e locali tecnici	28	154	182
Fornitura e posa di tubazioni per distribuzione gas	21	182	203
Installazione di locali tecnici	14	182	196
Installazione apparecchiature ed impiantistica	28	212	240
Fornitura ed installazione controlli e logica di funzionamento	21	240	261
Finitura pavimentazione in ghiaia	7	261	268

PROGETTO DEFINITIVO - Cronoprogrammi

CRONOPROGRAMMA	durata	inizio	fine
Opere di finitura e di sicurezza	21	268	289
PALAZZINA UFFICI			
Scavo delle fondazioni	10	17	27
Esecuzione delle fondazioni	28	27	55
Fornitura e posa dei sottofondi ed eventuali coibentazioni	35	27	90
Esecuzione delle reti a terra	15	48	63
Esecuzione della struttura di base	21	90	111
Esecuzione delle strutture in elevazione e del coperto	70	111	181
Esecuzione murature di tamponamento e completamento	70	171	241
Tracciamento e realizzazione rete di distribuzione impianti	15	241	256
Installazione di bancaletti, sostegni e riquadratura aperture	15	241	256
Opere di intonacatura e rivestimento	21	256	277
Installazione di impianti ed opere elettromeccaniche	28	277	305
Esecuzione di pavimenti e rivestimenti	21	277	298
Installazione di serramenti, porte e chiusura aperture	28	277	305
Tinteggiatura	10	305	315
Opere di finitura e di sicurezza	21	305	326
INFRASTRUTTURE E SERVIZI			
Scavo in sezione obbligata	15	17	32
Preparazione piano di posa	21	20	41
Costruzione reti di distribuzione e servizi	70	41	111
Getti in opera, basamenti e fornitura e posa di edifici prefabbricati	49	41	90
Completamento opere civili	60	340	400
Installazione pesa	120	285	405
Installazione caldaia	35	294	329
Installazione quadristica e sistemi di controllo	120	90	210
Installazione di altre apparecchiature	60	210	270
Fornitura e posa tubazione di collegamento alla stazione upgrading	42	161	203
Realizzazione di recinzioni e passi carrai	120	47	167
Completamento della illuminazione esterna	70	111	181
Costruzione del reticolo drenante, canalizzazioni e recapiti finali	70	41	111
Cordoli e caditoie	90	68	158
Pavimentazioni in asfalto e conglomerato armato	45	365	410
Recupero agrovegetazionale	90	107	197
Fornitura e posa di segnaletica verticale ed orizzontale	30	397	427
Apposizione di idonei segnali di pericolo, divieto, obbligo, indicazione	60	367	427
Apposizione di segnali per impianti elettrici e macchine	60	367	427
Cablaggi e collegamenti rete di controllo e sorveglianza	60	367	427

Tab.2: Cronoprogramma Realizzazione opere

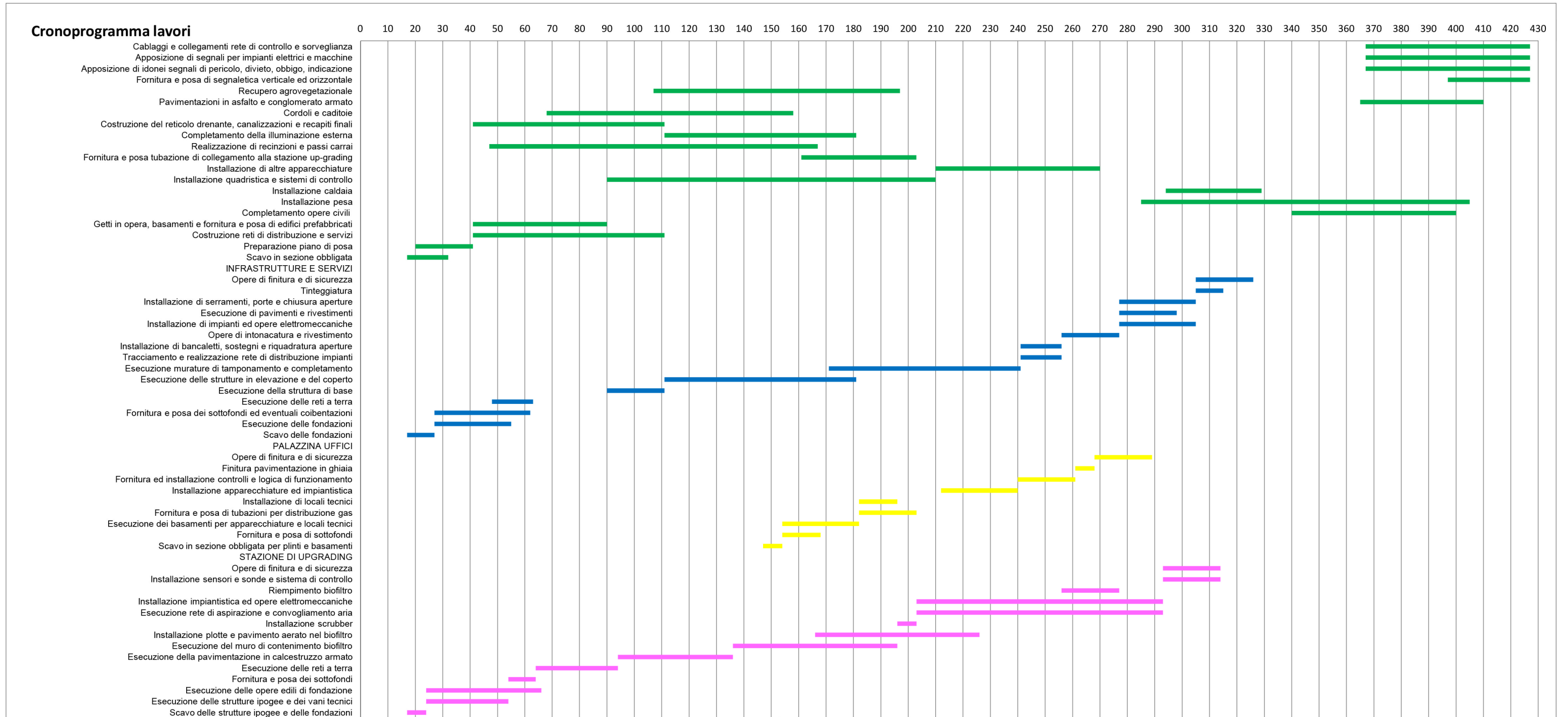

Fig.2.: Cronoprogramma Realizzazione opere

PROGETTO DEFINITIVO - Cronoprogrammi

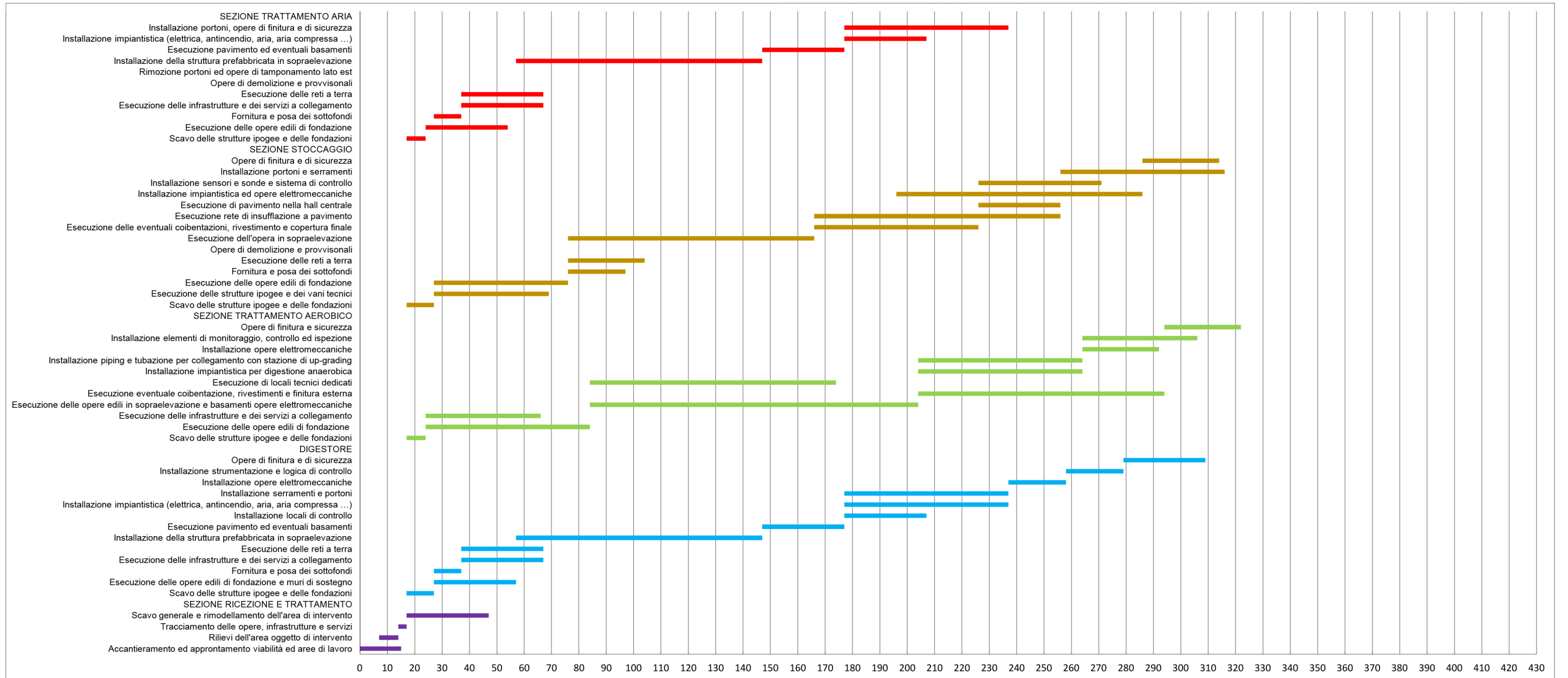

Fig.2.: Cronoprogramma Realizzazione opere

ALLEGATO "B"

Comune di Napoli
Provincia di NA

ANALISI E VALUTAZIONE DEI RISCHI

(Allegato XV e art. 100 del D.Lgs. 9 aprile 2008, n. 81 e s.m.i.)
(D.Lgs. 3 agosto 2009, n. 106)

OGGETTO: Progetto per la costruzione dell'impianto di compostaggio con recupero di biometano da realizzare nell'area Napoli Est

COMMITTENTE: Servizio Igiene della Città del Comune di Napoli.

CANTIERE: via Domenico de Roberto, Napoli (NA)

Napoli, 25/02/2022

IL COORDINATORE DELLA SICUREZZA

(Ingegnere Teneggi Stefano)

per presa visione

IL COMMITTENTE

(Dirigente Sivo Roberta)

Ingegnere Teneggi Stefano

Via Einstein n.11
42122 Reggio Emilia (RE)
Tel.: 0522 3307096 - Fax: 0522 337592
E-Mail: s.teneggi@studioten.it

CerTus by Guido Cianciulli - Copyright ACCA software S.p.A.

ANALISI E VALUTAZIONE DEI RISCHI

La valutazione dei rischi è stata effettuata ai sensi della normativa italiana vigente:

- **D.Lgs. 9 aprile 2008, n. 81**, "Attuazione dell'art. 1 della legge 3 agosto 2007, n. 123, in materia di tutela della salute e della sicurezza nei luoghi di lavoro".

Testo coordinato con:

- **D.L. 3 giugno 2008, n. 97**, convertito con modificazioni dalla **L. 2 agosto 2008, n. 129**;
- **D.L. 25 giugno 2008, n. 112**, convertito con modificazioni dalla **L. 6 agosto 2008, n. 133**;
- **D.L. 30 dicembre 2008, n. 207**, convertito con modificazioni dalla **L. 27 febbraio 2009, n. 14**;
- **L. 18 giugno 2009, n. 69**;
- **L. 7 luglio 2009, n. 88**;
- **D.Lgs. 3 agosto 2009, n. 106**;
- **D.L. 30 dicembre 2009, n. 194**, convertito con modificazioni dalla **L. 26 febbraio 2010, n. 25**;
- **D.L. 31 maggio 2010, n. 78**, convertito con modificazioni dalla **L. 30 luglio 2010, n. 122**;
- **L. 4 giugno 2010, n. 96**;
- **L. 13 agosto 2010, n. 136**;
- **Sentenza della Corte costituzionale 2 novembre 2010, n. 310**;
- **D.L. 29 dicembre 2010, n. 225**, convertito con modificazioni dalla **L. 26 febbraio 2011, n. 10**;
- **D.L. 12 maggio 2012, n. 57**, convertito con modificazioni dalla **L. 12 luglio 2012, n. 101**;
- **L. 1 ottobre 2012, n. 177**;
- **L. 24 dicembre 2012, n. 228**;
- **D.Lgs. 13 marzo 2013, n. 32**;
- **D.P.R. 28 marzo 2013, n. 44**;
- **D.L. 21 giugno 2013, n. 69**, convertito con modificazioni dalla **L. 9 agosto 2013, n. 98**;
- **D.L. 28 giugno 2013, n. 76**, convertito con modificazioni dalla **L. 9 agosto 2013, n. 99**;
- **D.L. 14 agosto 2013, n. 93**, convertito con modificazioni dalla **L. 15 ottobre 2013, n. 119**;
- **D.L. 31 agosto 2013, n. 101**, convertito con modificazioni dalla **L. 30 ottobre 2013, n. 125**;
- **D.L. 23 dicembre 2013, n. 145**, convertito con modificazioni dalla **L. 21 febbraio 2014, n. 9**;
- **D.Lgs. 19 febbraio 2014, n. 19**;
- **D.Lgs. 15 giugno 2015, n. 81**;
- **L. 29 luglio 2015, n. 115**;
- **D.Lgs. 14 settembre 2015, n. 151**;
- **D.L. 30 dicembre 2015, n. 210** convertito con modificazioni dalla **L. 25 febbraio 2016, n. 21**;
- **D.Lgs. 15 febbraio 2016, n. 39**;
- **D.Lgs. 1 agosto 2016, n. 159**;
- **D.L. 30 dicembre 2016, n. 244** convertito con modificazioni dalla **L. 27 febbraio 2017, n. 19**;
- **D.L. 4 ottobre 2018, n. 113** convertito con modificazioni dalla **L. 1 dicembre 2018, n. 132**;
- **D.Lgs. 19 febbraio 2019, n. 17**;
- **D.I. 02 maggio 2020**;
- **D.Lgs. 1 giugno 2020, n. 44**;
- **D.Lgs. 31 luglio 2020, n. 101**;
- **D.L. 7 ottobre 2020, n. 125** convertito con modificazioni dalla **L. 27 novembre 2020, n. 159**;
- **D.L. 28 ottobre 2020, n. 137** convertito con modificazioni dalla **L. 18 dicembre 2020, n. 176**;
- **D.I. 11 febbraio 2021**.

Individuazione del criterio generale seguito per la valutazione dei rischi

La valutazione del rischio [R], necessaria per definire le priorità degli interventi di miglioramento della sicurezza aziendale, è stata effettuata tenendo conto dell'entità del danno [E] (funzione delle conseguenze sulle persone in base ad eventuali conoscenze statistiche o in base al registro degli infortuni o a previsioni ipotizzabili) e della probabilità di accadimento dello stesso [P] (funzione di valutazioni di carattere tecnico e organizzativo, quali le misure di prevenzione e protezione adottate -collettive e individuali-, e funzione dell'esperienza lavorativa degli addetti e del grado di formazione, informazione e addestramento ricevuto).

La metodologia per la valutazione "semi-quantitativa" dei rischi occupazionali generalmente utilizzata è basata sul metodo "a matrice" di seguito esposto.

La **Probabilità di accadimento [P]** è la quantificazione (stima) della probabilità che il danno, derivante da un fattore di rischio dato, effettivamente si verifichi. Essa può assumere un valore sintetico tra 1 e 4, secondo la seguente gamma di soglie di probabilità di accadimento:

Soglia	Descrizione della probabilità di accadimento	Valore
Molto probabile	1) Sono noti episodi in cui il pericolo ha causato danno, 2) Il pericolo può trasformarsi in danno con una correlazione,	[P4]

	3) Il verificarsi del danno non susciterebbe sorpresa.	
Probabile	1) E' noto qualche episodio in cui il pericolo ha causato danno, 2) Il pericolo può trasformarsi in danno anche se non in modo automatico, 3) Il verificarsi del danno susciterebbe scarsa sorpresa.	[P3]
Poco probabile	1) Sono noti rari episodi già verificati, 2) Il danno può verificarsi solo in circostanze particolari, 3) Il verificarsi del danno susciterebbe sorpresa.	[P2]
Improbabile	1) Non sono noti episodi già verificati, 2) Il danno si può verificare solo per una concatenazione di eventi improbabili e tra loro indipendenti, 3) Il verificarsi del danno susciterebbe incredulità.	[P1]

L'Entità del danno [E] è la quantificazione (stima) del potenziale danno derivante da un fattore di rischio dato. Essa può assumere un valore sintetico tra 1 e 4, secondo la seguente gamma di soglie di danno:

Soglia	Descrizione dell'entità del danno	Valore
Gravissimo	1) Infortunio con lesioni molto gravi irreversibili e invalidità totale o conseguenze letali, 2) Esposizione cronica con effetti letali o totalmente invalidanti.	[E4]
Grave	1) Infortunio o inabilità temporanea con lesioni significative irreversibili o invalidità parziale. 2) Esposizione cronica con effetti irreversibili o parzialmente invalidanti.	[E3]
Significativo	1) Infortunio o inabilità temporanea con disturbi o lesioni significative reversibili a medio termine. 2) Esposizione cronica con effetti reversibili.	[E2]
Lieve	1) Infortunio o inabilità temporanea con effetti rapidamente reversibili. 2) Esposizione cronica con effetti rapidamente reversibili.	[E1]

Individuato uno specifico pericolo o fattore di rischio, il valore numerico del rischio [R] è stimato quale prodotto dell'Entità del danno [E] per la Probabilità di accadimento [P] dello stesso.

$$[R] = [P] \times [E]$$

Il Rischio [R], quindi, è la quantificazione (stima) del rischio. Esso può assumere un valore sintetico compreso tra 1 e 16, come si può evincere dalla matrice del rischio di seguito riportata.

Rischio [R]	Improbabile [P1]	Poco probabile [P2]	Probabile [P3]	Molto probabile [P4]
Danno lieve [E1]	Rischio basso [P1]X[E1]=1	Rischio basso [P2]X[E1]=2	Rischio moderato [P3]X[E1]=3	Rischio moderato [P4]X[E1]=4
Danno significativo [E2]	Rischio basso [P1]X[E2]=2	Rischio moderato [P2]X[E2]=4	Rischio medio [P3]X[E2]=6	Rischio rilevante [P4]X[E2]=8
Danno grave [E3]	Rischio moderato [P1]X[E3]=3	Rischio medio [P2]X[E3]=6	Rischio rilevante [P3]X[E3]=9	Rischio alto [P4]X[E3]=12
Danno gravissimo [E4]	Rischio moderato [P1]X[E4]=4	Rischio rilevante [P2]X[E4]=8	Rischio alto [P3]X[E4]=12	Rischio alto [P4]X[E4]=16

ESITO DELLA VALUTAZIONE DEI RISCHI

Sigla	Attività	Entità del Danno Probabilità
- AREA DEL CANTIERE -		
CARATTERISTICHE AREA DEL CANTIERE		
CA	Alberi	
RS	Caduta di materiale dall'alto o a livello	E3 * P1 = 3
RS	Investimento, ribaltamento	E3 * P1 = 3
RS	Urti, colpi, impatti, compressioni	E2 * P1 = 2
CA	Condutture sotterranee	
RS	Annegamento	E4 * P1 = 4
RS	Elettrocuzione	E4 * P1 = 4
RS	Incendi, esplosioni	E4 * P1 = 4
RS	Seppellimento, sprofondamento	E3 * P1 = 3
CA	Falde	
RS	Annegamento	E1 * P1 = 1

Sigla	Attività	Entità del Danno Probabilità
RS	Seppellimento, sprofondamento	E1 * P1 = 1
CA	Fonti inquinanti	
RS	Rumore	E2 * P1 = 2
RS	Polveri	E2 * P1 = 2
RS	Biologico (rifiuti)	E2 * P1 = 2
CA	Manufatti interferenti o sui quali intervenire	
RS	Caduta di materiale dall'alto o a livello	E3 * P1 = 3
RS	Investimento, ribaltamento	E3 * P1 = 3
RS	Urti, colpi, impatti, compressioni	E2 * P1 = 2
CA	Indagini belliche	
RS	Incendi, esplosioni	E1 * P1 = 1
FATTORI ESTERNI CHE COMPORTANO RISCHI PER IL CANTIERE		
FE	Altri cantieri	
RS	Investimento, ribaltamento	E1 * P1 = 1
RS	Rumore	E1 * P1 = 1
RS	Polveri	E1 * P1 = 1
FE	Strade	
RS	Investimento	E4 * P1 = 4
RISCHI CHE LE LAVORAZIONI DI CANTIERE COMPORTANO PER L'AREA CIRCOSTANTE		
RT	Valutazione preventiva del rumore verso l'esterno del cantiere	
RS	Rumore	E1 * P1 = 1
RT	Presenza di agenti inquinanti dovuti alle attività del cantiere: gas, polveri, vapori, sostanze impiegate.	
RS	Inalazione fumi, gas, vapori	E1 * P1 = 1
RS	Inalazione polveri, fibre	E1 * P1 = 1
RS	Incendi, esplosioni	E1 * P1 = 1
- ORGANIZZAZIONE DEL CANTIERE -		
OR	Recinzione del cantiere	
RS	Caduta di materiale dall'alto o a livello	E1 * P1 = 1
RS	Investimento, ribaltamento	E1 * P1 = 1
OR	Accessi al cantiere	
RS	Caduta di materiale dall'alto o a livello	E1 * P1 = 1
RS	Investimento, ribaltamento	E3 * P2 = 6
OR	Viabilità principale di cantiere	
RS	Investimento, ribaltamento	E3 * P2 = 6
OR	Rampe d'accesso a scavi o rilevati	
RS	Investimento, ribaltamento	E1 * P1 = 1
OR	Dislocazione delle zone di carico e scarico	
RS	Investimento, ribaltamento	E3 * P1 = 3
RS	Caduta di materiale dall'alto o a livello	E3 * P1 = 3
OR	Zone di stoccaggio e magazzino	
RS	Caduta di materiale dall'alto o a livello	E3 * P1 = 3
RS	Investimento, ribaltamento	E3 * P1 = 3
OR	Zone di deposito dei materiali con pericolo d'incendio o di esplosione	
RS	Investimento, ribaltamento	E3 * P1 = 3
RS	Caduta di materiale dall'alto o a livello	E3 * P1 = 3
IN	Incendio [Rischio basso di incendio.]	E2 * P1 = 2
OR	Zone di stoccaggio dei rifiuti	
RS	Investimento, ribaltamento	E3 * P1 = 3
RS	Caduta di materiale dall'alto o a livello	E3 * P1 = 3
OR	Impianto elettrico di cantiere	
RS	Elettrocuzione	E4 * P1 = 4
OR	Impianti di terra, di protezione contro le scariche atmosferiche e impianto di illuminazione	
RS	Elettrocuzione	E4 * P1 = 4
OR	Mezzi di sollevamento	
RS	Caduta di materiale dall'alto o a livello	E3 * P1 = 3
RS	Elettrocuzione	E4 * P1 = 4
RS	Investimento, ribaltamento	E1 * P1 = 1
OR	Sollevamento materiali con mezzi meccanici	
RS	Caduta dall'alto	E1 * P1 = 1
RS	Caduta di materiale dall'alto o a livello	E1 * P1 = 1
OR	Lavori in quota	
RS	Caduta dall'alto	E2 * P2 = 4
RS	Caduta da scale portatili	E3 * P2 = 6
RS	Caduta da ponteggi e impalcature fisse	E3 * P2 = 6
RS	Caduta all'interno di varco	E3 * P2 = 6
RS	Caduta da mezzi di sollevamento	E3 * P2 = 6
RS	Caduta di materiale dall'alto o a livello	E2 * P2 = 4
OR	Prefabbricazione	
RS	Caduta dall'alto	E1 * P1 = 1
RS	Investimento, ribaltamento	E1 * P1 = 1
OR	Operazioni di scavo	

Sigla	Attività	Entità del Danno Probabilità
RS	Caduta dall'alto	E1 * P1 = 1
RS	Caduta di materiale dall'alto o a livello	E1 * P1 = 1
RS	Inalazione polveri, fibre	E1 * P1 = 1
RS	Investimento, ribaltamento	E1 * P1 = 1
RS	Scivolamenti, cadute a livello	E1 * P1 = 1
RS	Seppellimento, sprofondamento	E1 * P1 = 1
OR	Parapetti	
RS	Caduta dall'alto	E4 * P1 = 4
RS	Caduta di materiale dall'alto o a livello	E1 * P1 = 1
OR	Andatoie e passerelle	
RS	Caduta dall'alto	E4 * P1 = 4
RS	Caduta di materiale dall'alto o a livello	E3 * P1 = 3
- LAVORAZIONI E FASI -		
LF	ALLESTIMENTO E SMOBILIZZO DEL CANTIERE	
LF	Preparazione delle aree di cantiere (fase)	
LF	Scavo di pulizia generale dell'area del cantiere (sottofase)	
LV	Addetto allo scavo di pulizia generale dell'area di cantiere	
AT	Attrezzi manuali	
RS	Punture, tagli, abrasioni	E1 * P1 = 1
RS	Urti, colpi, impatti, compressioni	E1 * P1 = 1
RS	Investimento, ribaltamento	E4 * P3 = 12
MC1	M.M.C. (sollevamento e trasporto) [Le azioni di sollevamento e trasporto dei carichi sono accettabili.]	E1 * P1 = 1
MA	Autocarro	
RS	Cesoiamenti, stritolamenti	E2 * P1 = 2
RS	Getti, schizzi	E2 * P1 = 2
RS	Inalazione polveri, fibre	E1 * P1 = 1
RM	Rumore per "Operatore autocarro" [Il livello di esposizione è "Minore dei valori inferiori di azione: 80 dB(A) e 135 dB(C)".]	E1 * P1 = 1
RS	Incendi, esplosioni	E3 * P1 = 3
RS	Investimento, ribaltamento	E3 * P1 = 3
RS	Urti, colpi, impatti, compressioni	E2 * P1 = 2
VB	Vibrazioni per "Operatore autocarro" [HAV "Non presente", WBV "Inferiore a 0,5 m/s ² "]	E2 * P1 = 2
MA	Pala meccanica	
RS	Cesoiamenti, stritolamenti	E2 * P1 = 2
RS	Inalazione polveri, fibre	E1 * P1 = 1
RS	Incendi, esplosioni	E3 * P1 = 3
RS	Investimento, ribaltamento	E3 * P1 = 3
RM	Rumore per "Operatore pala meccanica" [Il livello di esposizione è "Minore dei valori inferiori di azione: 80 dB(A) e 135 dB(C)".]	E1 * P1 = 1
RS	Scivolamenti, cadute a livello	E1 * P1 = 1
VB	Vibrazioni per "Operatore pala meccanica" [HAV "Non presente", WBV "Compreso tra 0,5 e 1 m/s ² "]	E2 * P3 = 6
LF	Taglio di alberi ed estirpazione delle ceppaie (sottofase)	
LV	Addetto al taglio di alberi ed estirpazione delle ceppaie	
AT	Attrezzi manuali	
RS	Punture, tagli, abrasioni	E1 * P1 = 1
RS	Urti, colpi, impatti, compressioni	E1 * P1 = 1
AT	Motosega	
RS	Getti, schizzi	E1 * P1 = 1
RS	Incendi, esplosioni	E1 * P1 = 1
RS	Punture, tagli, abrasioni	E1 * P1 = 1
RS	Rumore	E1 * P1 = 1
RS	Vibrazioni	E1 * P1 = 1
RS	Investimento, ribaltamento	E4 * P2 = 8
RM	Rumore per "Addetto potatura" [Il livello di esposizione è "Maggiore dei valori superiori di azione: 85 dB(A) e 137 dB(C)".]	E3 * P3 = 9
VB	Vibrazioni per "Addetto potatura" [HAV "Compreso tra 2,5 e 5,0 m/s ² ", WBV "Non presente"]	E2 * P3 = 6
MA	Trattore	
RS	Cesoiamenti, stritolamenti	E2 * P1 = 2
RS	Getti, schizzi	E1 * P1 = 1
RS	Incendi, esplosioni	E3 * P1 = 3
RS	Investimento, ribaltamento	E3 * P2 = 6
LF	Realizzazione della recinzione e degli accessi al cantiere (sottofase)	
LV	Addetto alla realizzazione della recinzione e degli accessi al cantiere	
AT	Attrezzi manuali	
RS	Punture, tagli, abrasioni	E1 * P1 = 1
RS	Urti, colpi, impatti, compressioni	E1 * P1 = 1
AT	Scala semplice	
RS	Caduta dall'alto	E1 * P1 = 1

Sigla	Attività	Entità del Danno Probabilità
RS	Urti, colpi, impatti, compressioni	E1 * P1 = 1
RS	Movimentazione manuale dei carichi	E1 * P1 = 1
AT	Sega circolare	
RS	Elettrocuzione	E1 * P1 = 1
RS	Inalazione polveri, fibre	E1 * P1 = 1
RS	Punture, tagli, abrasioni	E1 * P1 = 1
RS	Rumore	E1 * P1 = 1
RS	Scivolamenti, cadute a livello	E1 * P1 = 1
RS	Urti, colpi, impatti, compressioni	E1 * P1 = 1
AT	Smerigliatrice angolare (flessibile)	
RS	Elettrocuzione	E1 * P1 = 1
RS	Inalazione polveri, fibre	E1 * P1 = 1
RS	Punture, tagli, abrasioni	E1 * P1 = 1
RS	Rumore	E1 * P1 = 1
RS	Vibrazioni	E1 * P1 = 1
AT	Trapano elettrico	
RS	Elettrocuzione	E1 * P1 = 1
RS	Inalazione polveri, fibre	E1 * P1 = 1
RS	Punture, tagli, abrasioni	E1 * P1 = 1
RS	Rumore	E1 * P1 = 1
RS	Vibrazioni	E1 * P1 = 1
MC1	M.M.C. (sollevamento e trasporto) [Le azioni di sollevamento e trasporto dei carichi sono accettabili.]	E1 * P1 = 1
MA	Autocarro	
RS	Cesoiamenti, stritolamenti	E2 * P1 = 2
RS	Getti, schizzi	E2 * P1 = 2
RS	Inalazione polveri, fibre	E1 * P1 = 1
RM	Rumore per "Operatore autocarro" [Il livello di esposizione è "Minore dei valori inferiori di azione: 80 dB(A) e 135 dB(C)".]	E1 * P1 = 1
RS	Incendi, esplosioni	E3 * P1 = 3
RS	Investimento, ribaltamento	E3 * P1 = 3
RS	Urti, colpi, impatti, compressioni	E2 * P1 = 2
VB	Vibrazioni per "Operatore autocarro" [HAV "Non presente", WBV "Inferiore a 0,5 m/s ² "]	E2 * P1 = 2
LF	Realizzazione della viabilità di cantiere (sottofase)	
LV	Adetto alla realizzazione della viabilità di cantiere	
AT	Attrezzi manuali	
RS	Punture, tagli, abrasioni	E1 * P1 = 1
RS	Urti, colpi, impatti, compressioni	E1 * P1 = 1
RS	Investimento, ribaltamento	E4 * P3 = 12
MC1	M.M.C. (sollevamento e trasporto) [Le azioni di sollevamento e trasporto dei carichi sono accettabili.]	E1 * P1 = 1
MA	Autocarro	
RS	Cesoiamenti, stritolamenti	E2 * P1 = 2
RS	Getti, schizzi	E2 * P1 = 2
RS	Inalazione polveri, fibre	E1 * P1 = 1
RM	Rumore per "Operatore autocarro" [Il livello di esposizione è "Minore dei valori inferiori di azione: 80 dB(A) e 135 dB(C)".]	E1 * P1 = 1
RS	Incendi, esplosioni	E3 * P1 = 3
RS	Investimento, ribaltamento	E3 * P1 = 3
RS	Urti, colpi, impatti, compressioni	E2 * P1 = 2
VB	Vibrazioni per "Operatore autocarro" [HAV "Non presente", WBV "Inferiore a 0,5 m/s ² "]	E2 * P1 = 2
MA	Pala meccanica	
RS	Cesoiamenti, stritolamenti	E2 * P1 = 2
RS	Inalazione polveri, fibre	E1 * P1 = 1
RS	Incendi, esplosioni	E3 * P1 = 3
RS	Investimento, ribaltamento	E3 * P1 = 3
RM	Rumore per "Operatore pala meccanica" [Il livello di esposizione è "Minore dei valori inferiori di azione: 80 dB(A) e 135 dB(C)".]	E1 * P1 = 1
RS	Scivolamenti, cadute a livello	E1 * P1 = 1
VB	Vibrazioni per "Operatore pala meccanica" [HAV "Non presente", WBV "Compreso tra 0,5 e 1 m/s ² "]	E2 * P3 = 6
LF	Realizzazione di schermatura di cantiere antirumore e antipolvere (sottofase)	
LV	Adetto alla realizzazione di schermatura di cantiere antirumore e antipolvere	
AT	Attrezzi manuali	
RS	Punture, tagli, abrasioni	E1 * P1 = 1
RS	Urti, colpi, impatti, compressioni	E1 * P1 = 1
AT	Scala semplice	
RS	Caduta dall'alto	E1 * P1 = 1
RS	Urti, colpi, impatti, compressioni	E1 * P1 = 1
RS	Movimentazione manuale dei carichi	E1 * P1 = 1
AT	Sega circolare	

Sigla	Attività	Entità del Danno Probabilità
RS	Elettrocuzione	E1 * P1 = 1
RS	Inalazione polveri, fibre	E1 * P1 = 1
RS	Punture, tagli, abrasioni	E1 * P1 = 1
RS	Rumore	E1 * P1 = 1
RS	Scivolamenti, cadute a livello	E1 * P1 = 1
RS	Urti, colpi, impatti, compressioni	E1 * P1 = 1
AT	Smerigliatrice angolare (flessibile)	
RS	Elettrocuzione	E1 * P1 = 1
RS	Inalazione polveri, fibre	E1 * P1 = 1
RS	Punture, tagli, abrasioni	E1 * P1 = 1
RS	Rumore	E1 * P1 = 1
RS	Vibrazioni	E1 * P1 = 1
AT	Trapano elettrico	
RS	Elettrocuzione	E1 * P1 = 1
RS	Inalazione polveri, fibre	E1 * P1 = 1
RS	Punture, tagli, abrasioni	E1 * P1 = 1
RS	Rumore	E1 * P1 = 1
RS	Vibrazioni	E1 * P1 = 1
MC1	M.M.C. (sollevamento e trasporto) [Le azioni di sollevamento e trasporto dei carichi sono accettabili.]	E1 * P1 = 1
MA	Autocarro	
RS	Cesoiamenti, stritolamenti	E2 * P1 = 2
RS	Getti, schizzi	E2 * P1 = 2
RS	Inalazione polveri, fibre	E1 * P1 = 1
RM	Rumore per "Operatore autocarro" [Il livello di esposizione è "Minore dei valori inferiori di azione: 80 dB(A) e 135 dB(C)".]	E1 * P1 = 1
RS	Incendi, esplosioni	E3 * P1 = 3
RS	Investimento, ribaltamento	E3 * P1 = 3
RS	Urti, colpi, impatti, compressioni	E2 * P1 = 2
VB	Vibrazioni per "Operatore autocarro" [HAV "Non presente", WBV "Inferiore a 0,5 m/s ² "]	E2 * P1 = 2
LF	Apprestamenti del cantiere (fase)	
LF	Allestimento di depositi, zone per lo stoccaggio dei materiali e per gli impianti fissi (sottofase)	
LV	Adetto all'allestimento di depositi, zone per lo stoccaggio dei materiali e per gli impianti fissi	
AT	Attrezzi manuali	
RS	Punture, tagli, abrasioni	E1 * P1 = 1
RS	Urti, colpi, impatti, compressioni	E1 * P1 = 1
AT	Scala semplice	
RS	Caduta dall'alto	E1 * P1 = 1
RS	Urti, colpi, impatti, compressioni	E1 * P1 = 1
RS	Movimentazione manuale dei carichi	E1 * P1 = 1
AT	Sega circolare	
RS	Elettrocuzione	E1 * P1 = 1
RS	Inalazione polveri, fibre	E1 * P1 = 1
RS	Punture, tagli, abrasioni	E1 * P1 = 1
RS	Rumore	E1 * P1 = 1
RS	Scivolamenti, cadute a livello	E1 * P1 = 1
RS	Urti, colpi, impatti, compressioni	E1 * P1 = 1
AT	Smerigliatrice angolare (flessibile)	
RS	Elettrocuzione	E1 * P1 = 1
RS	Inalazione polveri, fibre	E1 * P1 = 1
RS	Punture, tagli, abrasioni	E1 * P1 = 1
RS	Rumore	E1 * P1 = 1
RS	Vibrazioni	E1 * P1 = 1
AT	Trapano elettrico	
RS	Elettrocuzione	E1 * P1 = 1
RS	Inalazione polveri, fibre	E1 * P1 = 1
RS	Punture, tagli, abrasioni	E1 * P1 = 1
RS	Rumore	E1 * P1 = 1
RS	Vibrazioni	E1 * P1 = 1
RS	Caduta di materiale dall'alto o a livello	E3 * P2 = 6
MA	Autocarro	
RS	Cesoiamenti, stritolamenti	E2 * P1 = 2
RS	Getti, schizzi	E2 * P1 = 2
RS	Inalazione polveri, fibre	E1 * P1 = 1
RM	Rumore per "Operatore autocarro" [Il livello di esposizione è "Minore dei valori inferiori di azione: 80 dB(A) e 135 dB(C)".]	E1 * P1 = 1
RS	Incendi, esplosioni	E3 * P1 = 3
RS	Investimento, ribaltamento	E3 * P1 = 3
RS	Urti, colpi, impatti, compressioni	E2 * P1 = 2
VB	Vibrazioni per "Operatore autocarro" [HAV "Non presente", WBV "Inferiore a 0,5 m/s ² "]	E2 * P1 = 2

Sigla	Attività	Entità del Danno Probabilità
MA	Autogru	
RS	Caduta di materiale dall'alto o a livello	E3 * P2 = 6
RS	Elettrocuzione	E3 * P1 = 3
RS	Getti, schizzi	E1 * P2 = 2
RS	Incendi, esplosioni	E3 * P1 = 3
RS	Investimento, ribaltamento	E3 * P1 = 3
RS	Punture, tagli, abrasioni	E1 * P1 = 1
RM	Rumore per "Operatore autogru" [Il livello di esposizione è "Minore dei valori inferiori di azione: 80 dB(A) e 135 dB(C)."]	E1 * P1 = 1
RS	Urti, colpi, impatti, compressioni	E2 * P1 = 2
VB	Vibrazioni per "Operatore autogru" [HAV "Non presente", WBV "Inferiore a 0,5 m/s ² "]	E2 * P1 = 2
LF	Allestimento di servizi igienico-assistenziali del cantiere (sottofase)	
LV	Addetto all'allestimento di servizi igienico-assistenziali del cantiere	
AT	Attrezzi manuali	
RS	Punture, tagli, abrasioni	E1 * P1 = 1
RS	Urti, colpi, impatti, compressioni	E1 * P1 = 1
AT	Scala semplice	
RS	Caduta dall'alto	E1 * P1 = 1
RS	Urti, colpi, impatti, compressioni	E1 * P1 = 1
RS	Movimentazione manuale dei carichi	E1 * P1 = 1
AT	Sega circolare	
RS	Elettrocuzione	E1 * P1 = 1
RS	Inalazione polveri, fibre	E1 * P1 = 1
RS	Punture, tagli, abrasioni	E1 * P1 = 1
RS	Rumore	E1 * P1 = 1
RS	Scivolamenti, cadute a livello	E1 * P1 = 1
RS	Urti, colpi, impatti, compressioni	E1 * P1 = 1
AT	Smerigliatrice angolare (flessibile)	
RS	Elettrocuzione	E1 * P1 = 1
RS	Inalazione polveri, fibre	E1 * P1 = 1
RS	Punture, tagli, abrasioni	E1 * P1 = 1
RS	Rumore	E1 * P1 = 1
RS	Vibrazioni	E1 * P1 = 1
AT	Trapano elettrico	
RS	Elettrocuzione	E1 * P1 = 1
RS	Inalazione polveri, fibre	E1 * P1 = 1
RS	Punture, tagli, abrasioni	E1 * P1 = 1
RS	Rumore	E1 * P1 = 1
RS	Vibrazioni	E1 * P1 = 1
RS	Caduta di materiale dall'alto o a livello	E3 * P2 = 6
MA	Autocarro	
RS	Cesoiamenti, stritolamenti	E2 * P1 = 2
RS	Getti, schizzi	E2 * P1 = 2
RS	Inalazione polveri, fibre	E1 * P1 = 1
RM	Rumore per "Operatore autocarro" [Il livello di esposizione è "Minore dei valori inferiori di azione: 80 dB(A) e 135 dB(C)."]	E1 * P1 = 1
RS	Incendi, esplosioni	E3 * P1 = 3
RS	Investimento, ribaltamento	E3 * P1 = 3
RS	Urti, colpi, impatti, compressioni	E2 * P1 = 2
VB	Vibrazioni per "Operatore autocarro" [HAV "Non presente", WBV "Inferiore a 0,5 m/s ² "]	E2 * P1 = 2
MA	Autogru	
RS	Caduta di materiale dall'alto o a livello	E3 * P2 = 6
RS	Elettrocuzione	E3 * P1 = 3
RS	Getti, schizzi	E1 * P2 = 2
RS	Incendi, esplosioni	E3 * P1 = 3
RS	Investimento, ribaltamento	E3 * P1 = 3
RS	Punture, tagli, abrasioni	E1 * P1 = 1
RM	Rumore per "Operatore autogru" [Il livello di esposizione è "Minore dei valori inferiori di azione: 80 dB(A) e 135 dB(C)."]	E1 * P1 = 1
RS	Urti, colpi, impatti, compressioni	E2 * P1 = 2
VB	Vibrazioni per "Operatore autogru" [HAV "Non presente", WBV "Inferiore a 0,5 m/s ² "]	E2 * P1 = 2
LF	Allestimento di servizi sanitari del cantiere (sottofase)	
LV	Addetto all'allestimento di servizi sanitari del cantiere	
AT	Attrezzi manuali	
RS	Punture, tagli, abrasioni	E1 * P1 = 1
RS	Urti, colpi, impatti, compressioni	E1 * P1 = 1
AT	Scala semplice	
RS	Caduta dall'alto	E1 * P1 = 1
RS	Urti, colpi, impatti, compressioni	E1 * P1 = 1
RS	Movimentazione manuale dei carichi	E1 * P1 = 1
AT	Sega circolare	

Sigla	Attività	Entità del Danno Probabilità
RS	Elettrocuzione	E1 * P1 = 1
RS	Inalazione polveri, fibre	E1 * P1 = 1
RS	Punture, tagli, abrasioni	E1 * P1 = 1
RS	Rumore	E1 * P1 = 1
RS	Scivolamenti, cadute a livello	E1 * P1 = 1
RS	Urti, colpi, impatti, compressioni	E1 * P1 = 1
AT	Smerigliatrice angolare (flessibile)	
RS	Elettrocuzione	E1 * P1 = 1
RS	Inalazione polveri, fibre	E1 * P1 = 1
RS	Punture, tagli, abrasioni	E1 * P1 = 1
RS	Rumore	E1 * P1 = 1
RS	Vibrazioni	E1 * P1 = 1
AT	Trapano elettrico	
RS	Elettrocuzione	E1 * P1 = 1
RS	Inalazione polveri, fibre	E1 * P1 = 1
RS	Punture, tagli, abrasioni	E1 * P1 = 1
RS	Rumore	E1 * P1 = 1
RS	Vibrazioni	E1 * P1 = 1
RS	Caduta di materiale dall'alto o a livello	E3 * P2 = 6
MA	Autocarro	
RS	Cesoiamenti, stritolamenti	E2 * P1 = 2
RS	Getti, schizzi	E2 * P1 = 2
RS	Inalazione polveri, fibre	E1 * P1 = 1
RM	Rumore per "Operatore autocarro" [Il livello di esposizione è "Minore dei valori inferiori di azione: 80 dB(A) e 135 dB(C)".]	E1 * P1 = 1
RS	Incendi, esplosioni	E3 * P1 = 3
RS	Investimento, ribaltamento	E3 * P1 = 3
RS	Urti, colpi, impatti, compressioni	E2 * P1 = 2
VB	Vibrazioni per "Operatore autocarro" [HAV "Non presente", WBV "Inferiore a 0,5 m/s ² "]	E2 * P1 = 2
MA	Autogru	
RS	Caduta di materiale dall'alto o a livello	E3 * P2 = 6
RS	Elettrocuzione	E3 * P1 = 3
RS	Getti, schizzi	E1 * P2 = 2
RS	Incendi, esplosioni	E3 * P1 = 3
RS	Investimento, ribaltamento	E3 * P1 = 3
RS	Punture, tagli, abrasioni	E1 * P1 = 1
RM	Rumore per "Operatore autogru" [Il livello di esposizione è "Minore dei valori inferiori di azione: 80 dB(A) e 135 dB(C)".]	E1 * P1 = 1
RS	Urti, colpi, impatti, compressioni	E2 * P1 = 2
VB	Vibrazioni per "Operatore autogru" [HAV "Non presente", WBV "Inferiore a 0,5 m/s ² "]	E2 * P1 = 2
LF	Montaggio del ponteggio metallico fisso (sottofase)	
LV	Addetto al montaggio del ponteggio metallico fisso	
AT	Argano a bandiera	
RS	Caduta dall'alto	E4 * P2 = 8
RS	Caduta di materiale dall'alto o a livello	E4 * P2 = 8
RS	Elettrocuzione	E4 * P1 = 4
RS	Scivolamenti, cadute a livello	E1 * P1 = 1
RS	Urti, colpi, impatti, compressioni	E2 * P1 = 2
AT	Attrezzi manuali	
RS	Punture, tagli, abrasioni	E1 * P1 = 1
RS	Urti, colpi, impatti, compressioni	E1 * P1 = 1
AT	Scala semplice	
RS	Caduta dall'alto	E1 * P1 = 1
RS	Urti, colpi, impatti, compressioni	E1 * P1 = 1
RS	Movimentazione manuale dei carichi	E1 * P1 = 1
AT	Trapano elettrico	
RS	Elettrocuzione	E1 * P1 = 1
RS	Inalazione polveri, fibre	E1 * P1 = 1
RS	Punture, tagli, abrasioni	E1 * P1 = 1
RS	Rumore	E1 * P1 = 1
RS	Vibrazioni	E1 * P1 = 1
RS	Caduta dall'alto	E4 * P1 = 4
RM	Rumore per "Ponteggiatore" [Il livello di esposizione è "Minore dei valori inferiori di azione: 80 dB(A) e 135 dB(C)".]	E1 * P1 = 1
MC1	M.M.C. (sollevamento e trasporto) [Le azioni di sollevamento e trasporto dei carichi sono accettabili.]	E1 * P1 = 1
MA	Autocarro	
RS	Cesoiamenti, stritolamenti	E2 * P1 = 2
RS	Getti, schizzi	E2 * P1 = 2
RS	Inalazione polveri, fibre	E1 * P1 = 1
RM	Rumore per "Operatore autocarro" [Il livello di esposizione è "Minore dei valori inferiori di azione:	E1 * P1 = 1

Sigla	Attività	Entità del Danno Probabilità
RS	80 dB(A) e 135 dB(C).]	
RS	Incendi, esplosioni	E3 * P1 = 3
RS	Investimento, ribaltamento	E3 * P1 = 3
RS	Urti, colpi, impatti, compressioni	E2 * P1 = 2
VB	Vibrazioni per "Operatore autocarro" [HAV "Non presente", WBV "Inferiore a 0,5 m/s ² "]	E2 * P1 = 2
LF	Montaggio della gru a torre (sottofase)	
LV	Addetto al montaggio della gru a torre	
AT	Attrezzi manuali	
RS	Punture, tagli, abrasioni	E1 * P1 = 1
RS	Urti, colpi, impatti, compressioni	E1 * P1 = 1
RS	Caduta dall'alto	E3 * P2 = 6
MA	Autocarro	
RS	Cesoiamenti, stritolamenti	E2 * P1 = 2
RS	Getti, schizzi	E2 * P1 = 2
RS	Inalazione polveri, fibre	E1 * P1 = 1
RM	Rumore per "Operatore autocarro" [Il livello di esposizione è "Minore dei valori inferiori di azione: 80 dB(A) e 135 dB(C).]	E1 * P1 = 1
RS	Incendi, esplosioni	E3 * P1 = 3
RS	Investimento, ribaltamento	E3 * P1 = 3
RS	Urti, colpi, impatti, compressioni	E2 * P1 = 2
VB	Vibrazioni per "Operatore autocarro" [HAV "Non presente", WBV "Inferiore a 0,5 m/s ² "]	E2 * P1 = 2
MA	Autogru	
RS	Caduta di materiale dall'alto o a livello	E3 * P2 = 6
RS	Elettrocuzione	E3 * P1 = 3
RS	Getti, schizzi	E1 * P2 = 2
RS	Incendi, esplosioni	E3 * P1 = 3
RS	Investimento, ribaltamento	E3 * P1 = 3
RS	Punture, tagli, abrasioni	E1 * P1 = 1
RM	Rumore per "Operatore autogru" [Il livello di esposizione è "Minore dei valori inferiori di azione: 80 dB(A) e 135 dB(C).]	E1 * P1 = 1
RS	Urti, colpi, impatti, compressioni	E2 * P1 = 2
VB	Vibrazioni per "Operatore autogru" [HAV "Non presente", WBV "Inferiore a 0,5 m/s ² "]	E2 * P1 = 2
LF	Montaggio di parapetti provvisori (sottofase)	
LV	Addetto al montaggio di parapetti provvisori	
AT	Attrezzi manuali	
RS	Punture, tagli, abrasioni	E1 * P1 = 1
RS	Urti, colpi, impatti, compressioni	E1 * P1 = 1
AT	Avvitatore elettrico	
RS	Elettrocuzione	E1 * P1 = 1
RS	Urti, colpi, impatti, compressioni	E1 * P1 = 1
AT	Trapano elettrico	
RS	Elettrocuzione	E1 * P1 = 1
RS	Inalazione polveri, fibre	E1 * P1 = 1
RS	Punture, tagli, abrasioni	E1 * P1 = 1
RS	Rumore	E1 * P1 = 1
RS	Vibrazioni	E1 * P1 = 1
RS	Caduta dall'alto	E4 * P1 = 4
RM	Rumore per "Ponteggiatore" [Il livello di esposizione è "Minore dei valori inferiori di azione: 80 dB(A) e 135 dB(C).]	E1 * P1 = 1
MC1	M.M.C. (sollevamento e trasporto) [Le azioni di sollevamento e trasporto dei carichi sono accettabili.]	E1 * P1 = 1
MA	Piattaforma sviluppabile	
RS	Caduta dall'alto	E3 * P1 = 3
RS	Caduta di materiale dall'alto o a livello	E3 * P1 = 3
RS	Cesoiamenti, stritolamenti	E2 * P1 = 2
RS	Elettrocuzione	E3 * P1 = 3
RS	Incendi, esplosioni	E3 * P1 = 3
LF	Impianti di servizio del cantiere (fase)	
LF	Realizzazione di impianto di messa a terra del cantiere (sottofase)	
LV	Addetto alla realizzazione di impianto di messa a terra del cantiere	
AT	Attrezzi manuali	
RS	Punture, tagli, abrasioni	E1 * P1 = 1
RS	Urti, colpi, impatti, compressioni	E1 * P1 = 1
AT	Avvitatore elettrico	
RS	Elettrocuzione	E1 * P1 = 1
RS	Urti, colpi, impatti, compressioni	E1 * P1 = 1
AT	Scala semplice	
RS	Caduta dall'alto	E1 * P1 = 1
RS	Urti, colpi, impatti, compressioni	E1 * P1 = 1
RS	Movimentazione manuale dei carichi	E1 * P1 = 1
AT	Scala doppia	

Sigla	Attività	Entità del Danno Probabilità
RS	Caduta dall'alto	E1 * P1 = 1
RS	Cesoiamenti, stritolamenti	E1 * P1 = 1
RS	Urti, colpi, impatti, compressioni	E1 * P1 = 1
RS	Movimentazione manuale dei carichi	E1 * P1 = 1
RS	Elettrocuzione	E3 * P3 = 9
LF	Realizzazione di impianto di protezione da scariche atmosferiche del cantiere (sottofase)	
LV	Adetto alla realizzazione di impianto di protezione da scariche atmosferiche del cantiere	
AT	Attrezzi manuali	
RS	Punture, tagli, abrasioni	E1 * P1 = 1
RS	Urti, colpi, impatti, compressioni	E1 * P1 = 1
AT	Scala semplice	
RS	Caduta dall'alto	E1 * P1 = 1
RS	Urti, colpi, impatti, compressioni	E1 * P1 = 1
RS	Movimentazione manuale dei carichi	E1 * P1 = 1
AT	Scala doppia	
RS	Caduta dall'alto	E1 * P1 = 1
RS	Cesoiamenti, stritolamenti	E1 * P1 = 1
RS	Urti, colpi, impatti, compressioni	E1 * P1 = 1
RS	Movimentazione manuale dei carichi	E1 * P1 = 1
AT	Trapano elettrico	
RS	Elettrocuzione	E1 * P1 = 1
RS	Inalazione polveri, fibre	E1 * P1 = 1
RS	Punture, tagli, abrasioni	E1 * P1 = 1
RS	Rumore	E1 * P1 = 1
RS	Vibrazioni	E1 * P1 = 1
RS	Elettrocuzione	E3 * P3 = 9
LF	Realizzazione di impianto elettrico del cantiere (sottofase)	
LV	Adetto alla realizzazione di impianto elettrico di cantiere	
AT	Attrezzi manuali	
RS	Punture, tagli, abrasioni	E1 * P1 = 1
RS	Urti, colpi, impatti, compressioni	E1 * P1 = 1
AT	Ponteggio mobile o trabattello	
RS	Caduta dall'alto	E1 * P1 = 1
RS	Caduta di materiale dall'alto o a livello	E1 * P1 = 1
RS	Urti, colpi, impatti, compressioni	E1 * P1 = 1
AT	Scala doppia	
RS	Caduta dall'alto	E1 * P1 = 1
RS	Cesoiamenti, stritolamenti	E1 * P1 = 1
RS	Urti, colpi, impatti, compressioni	E1 * P1 = 1
RS	Movimentazione manuale dei carichi	E1 * P1 = 1
AT	Scala semplice	
RS	Caduta dall'alto	E1 * P1 = 1
RS	Urti, colpi, impatti, compressioni	E1 * P1 = 1
RS	Movimentazione manuale dei carichi	E1 * P1 = 1
AT	Trapano elettrico	
RS	Elettrocuzione	E1 * P1 = 1
RS	Inalazione polveri, fibre	E1 * P1 = 1
RS	Punture, tagli, abrasioni	E1 * P1 = 1
RS	Rumore	E1 * P1 = 1
RS	Vibrazioni	E1 * P1 = 1
RS	Elettrocuzione	E3 * P3 = 9
LF	Realizzazione di impianto idrico dei servizi igienico-assistenziali e sanitari del cantiere (sottofase)	
LV	Adetto alla realizzazione di impianto idrico dei servizi igienico-assistenziali e sanitari del cantiere	
AT	Attrezzi manuali	
RS	Punture, tagli, abrasioni	E1 * P1 = 1
RS	Urti, colpi, impatti, compressioni	E1 * P1 = 1
AT	Cannello per saldatura ossiacetilenica	
RS	Inalazione fumi, gas, vapori	E1 * P1 = 1
RS	Incendi, esplosioni	E1 * P1 = 1
RS	Radiazioni non ionizzanti	E1 * P1 = 1
RS	Rumore	E1 * P1 = 1
RS	Urti, colpi, impatti, compressioni	E1 * P1 = 1
AT	Scala doppia	
RS	Caduta dall'alto	E1 * P1 = 1
RS	Cesoiamenti, stritolamenti	E1 * P1 = 1
RS	Urti, colpi, impatti, compressioni	E1 * P1 = 1
RS	Movimentazione manuale dei carichi	E1 * P1 = 1
AT	Scala semplice	
RS	Caduta dall'alto	E1 * P1 = 1
RS	Urti, colpi, impatti, compressioni	E1 * P1 = 1

Sigla	Attività	Entità del Danno Probabilità
RS	Movimentazione manuale dei carichi	E1 * P1 = 1
AT	Trapano elettrico	
RS	Elettrocuzione	E1 * P1 = 1
RS	Inalazione polveri, fibre	E1 * P1 = 1
RS	Punture, tagli, abrasioni	E1 * P1 = 1
RS	Rumore	E1 * P1 = 1
RS	Vibrazioni	E1 * P1 = 1
ROA	R.O.A. per "Saldatura a gas (acetilene)" [Rischio alto per la salute.]	E4 * P4 = 16
LF	Realizzazione di barriera in legno per la messa in sicurezza di linee elettriche (sottofase)	
LV	Addetto alla realizzazione di barriera in legno per la messa in sicurezza di linee elettriche	
AT	Attrezzi manuali	
RS	Punture, tagli, abrasioni	E1 * P1 = 1
RS	Urti, colpi, impatti, compressioni	E1 * P1 = 1
AT	Scala semplice	
RS	Caduta dall'alto	E1 * P1 = 1
RS	Urti, colpi, impatti, compressioni	E1 * P1 = 1
RS	Movimentazione manuale dei carichi	E1 * P1 = 1
AT	Sega circolare	
RS	Elettrocuzione	E1 * P1 = 1
RS	Inalazione polveri, fibre	E1 * P1 = 1
RS	Punture, tagli, abrasioni	E1 * P1 = 1
RS	Rumore	E1 * P1 = 1
RS	Scivolamenti, cadute a livello	E1 * P1 = 1
RS	Urti, colpi, impatti, compressioni	E1 * P1 = 1
AT	Smerigliatrice angolare (flessibile)	
RS	Elettrocuzione	E1 * P1 = 1
RS	Inalazione polveri, fibre	E1 * P1 = 1
RS	Punture, tagli, abrasioni	E1 * P1 = 1
RS	Rumore	E1 * P1 = 1
RS	Vibrazioni	E1 * P1 = 1
AT	Trapano elettrico	
RS	Elettrocuzione	E1 * P1 = 1
RS	Inalazione polveri, fibre	E1 * P1 = 1
RS	Punture, tagli, abrasioni	E1 * P1 = 1
RS	Rumore	E1 * P1 = 1
RS	Vibrazioni	E1 * P1 = 1
RS	Elettrocuzione	E4 * P1 = 4
LF	Protezione delle postazioni di lavoro fisse (fase)	
LF	Realizzazione di passerella per attraversamento di scavi o spazi affacciati sul vuoto (sottofase)	
LV	Addetto alla realizzazione di passerella per attraversamento di scavi o spazi affacciati sul vuoto	
AT	Attrezzi manuali	
RS	Punture, tagli, abrasioni	E1 * P1 = 1
RS	Urti, colpi, impatti, compressioni	E1 * P1 = 1
AT	Scala semplice	
RS	Caduta dall'alto	E1 * P1 = 1
RS	Urti, colpi, impatti, compressioni	E1 * P1 = 1
RS	Movimentazione manuale dei carichi	E1 * P1 = 1
AT	Sega circolare	
RS	Elettrocuzione	E1 * P1 = 1
RS	Inalazione polveri, fibre	E1 * P1 = 1
RS	Punture, tagli, abrasioni	E1 * P1 = 1
RS	Rumore	E1 * P1 = 1
RS	Scivolamenti, cadute a livello	E1 * P1 = 1
RS	Urti, colpi, impatti, compressioni	E1 * P1 = 1
AT	Smerigliatrice angolare (flessibile)	
RS	Elettrocuzione	E1 * P1 = 1
RS	Inalazione polveri, fibre	E1 * P1 = 1
RS	Punture, tagli, abrasioni	E1 * P1 = 1
RS	Rumore	E1 * P1 = 1
RS	Vibrazioni	E1 * P1 = 1
AT	Trapano elettrico	
RS	Elettrocuzione	E1 * P1 = 1
RS	Inalazione polveri, fibre	E1 * P1 = 1
RS	Punture, tagli, abrasioni	E1 * P1 = 1
RS	Rumore	E1 * P1 = 1
RS	Vibrazioni	E1 * P1 = 1
RS	Caduta di materiale dall'alto o a livello	E3 * P2 = 6
LF	Realizzazione di tettoia in legno a protezione delle postazioni di lavoro (sottofase)	
LV	Addetto alla realizzazione di tettoia in legno a protezione delle postazioni di lavoro	
AT	Attrezzi manuali	

Sigla	Attività	Entità del Danno Probabilità
RS	Punture, tagli, abrasioni	E1 * P1 = 1
RS	Urti, colpi, impatti, compressioni	E1 * P1 = 1
AT	Scala semplice	
RS	Caduta dall'alto	E1 * P1 = 1
RS	Urti, colpi, impatti, compressioni	E1 * P1 = 1
RS	Movimentazione manuale dei carichi	E1 * P1 = 1
AT	Sega circolare	
RS	Elettrocuzione	E1 * P1 = 1
RS	Inalazione polveri, fibre	E1 * P1 = 1
RS	Punture, tagli, abrasioni	E1 * P1 = 1
RS	Rumore	E1 * P1 = 1
RS	Scivolamenti, cadute a livello	E1 * P1 = 1
RS	Urti, colpi, impatti, compressioni	E1 * P1 = 1
AT	Smerigliatrice angolare (flessibile)	
RS	Elettrocuzione	E1 * P1 = 1
RS	Inalazione polveri, fibre	E1 * P1 = 1
RS	Punture, tagli, abrasioni	E1 * P1 = 1
RS	Rumore	E1 * P1 = 1
RS	Vibrazioni	E1 * P1 = 1
AT	Trapano elettrico	
RS	Elettrocuzione	E1 * P1 = 1
RS	Inalazione polveri, fibre	E1 * P1 = 1
RS	Punture, tagli, abrasioni	E1 * P1 = 1
RS	Rumore	E1 * P1 = 1
RS	Vibrazioni	E1 * P1 = 1
RS	Caduta di materiale dall'alto o a livello	E3 * P2 = 6
LF	Smontaggio degli apprestamenti del cantiere (fase)	
LF	Smontaggio del ponteggio metallico fisso (sottofase)	
LV	Adetto allo smontaggio del ponteggio metallico fisso	
AT	Argano a bandiera	
RS	Caduta dall'alto	E4 * P2 = 8
RS	Caduta di materiale dall'alto o a livello	E4 * P2 = 8
RS	Elettrocuzione	E4 * P1 = 4
RS	Scivolamenti, cadute a livello	E1 * P1 = 1
RS	Urti, colpi, impatti, compressioni	E2 * P1 = 2
AT	Attrezzi manuali	
RS	Punture, tagli, abrasioni	E1 * P1 = 1
RS	Urti, colpi, impatti, compressioni	E1 * P1 = 1
AT	Scala semplice	
RS	Caduta dall'alto	E1 * P1 = 1
RS	Urti, colpi, impatti, compressioni	E1 * P1 = 1
RS	Movimentazione manuale dei carichi	E1 * P1 = 1
AT	Trapano elettrico	
RS	Elettrocuzione	E1 * P1 = 1
RS	Inalazione polveri, fibre	E1 * P1 = 1
RS	Punture, tagli, abrasioni	E1 * P1 = 1
RS	Rumore	E1 * P1 = 1
RS	Vibrazioni	E1 * P1 = 1
RS	Caduta dall'alto	E4 * P1 = 4
RM	Rumore per "Ponteggiatore" [Il livello di esposizione è "Minore dei valori inferiori di azione: 80 dB(A) e 135 dB(C)."]	E1 * P1 = 1
MC1	M.M.C. (sollevamento e trasporto) [Le azioni di sollevamento e trasporto dei carichi sono accettabili.]	E1 * P1 = 1
MA	Autocarro	
RS	Cesoiamenti, stritolamenti	E2 * P1 = 2
RS	Getti, schizzi	E2 * P1 = 2
RS	Inalazione polveri, fibre	E1 * P1 = 1
RM	Rumore per "Operatore autocarro" [Il livello di esposizione è "Minore dei valori inferiori di azione: 80 dB(A) e 135 dB(C)."]	E1 * P1 = 1
RS	Incendi, esplosioni	E3 * P1 = 3
RS	Investimento, ribaltamento	E3 * P1 = 3
RS	Urti, colpi, impatti, compressioni	E2 * P1 = 2
VB	Vibrazioni per "Operatore autocarro" [HAV "Non presente", WBV "Inferiore a 0,5 m/s ² "]	E2 * P1 = 2
LF	Smontaggio della gru a torre (sottofase)	
LV	Smontaggio della gru a torre	
AT	Attrezzi manuali	
RS	Punture, tagli, abrasioni	E1 * P1 = 1
RS	Urti, colpi, impatti, compressioni	E1 * P1 = 1
RS	Caduta dall'alto	E3 * P2 = 6
MA	Autocarro	
RS	Cesoiamenti, stritolamenti	E2 * P1 = 2

Sigla	Attività	Entità del Danno Probabilità
RS	Getti, schizzi	E2 * P1 = 2
RS	Inalazione polveri, fibre	E1 * P1 = 1
RM	Rumore per "Operatore autocarro" [Il livello di esposizione è "Minore dei valori inferiori di azione: 80 dB(A) e 135 dB(C)".]	E1 * P1 = 1
RS	Incendi, esplosioni	E3 * P1 = 3
RS	Investimento, ribaltamento	E3 * P1 = 3
RS	Urti, colpi, impatti, compressioni	E2 * P1 = 2
VB	Vibrazioni per "Operatore autocarro" [HAV "Non presente", WBV "Inferiore a 0,5 m/s ² "]	E2 * P1 = 2
MA	Autogru	
RS	Caduta di materiale dall'alto o a livello	E3 * P2 = 6
RS	Elettrocuzione	E3 * P1 = 3
RS	Getti, schizzi	E1 * P2 = 2
RS	Incendi, esplosioni	E3 * P1 = 3
RS	Investimento, ribaltamento	E3 * P1 = 3
RS	Punture, tagli, abrasioni	E1 * P1 = 1
RM	Rumore per "Operatore autogru" [Il livello di esposizione è "Minore dei valori inferiori di azione: 80 dB(A) e 135 dB(C)".]	E1 * P1 = 1
RS	Urti, colpi, impatti, compressioni	E2 * P1 = 2
VB	Vibrazioni per "Operatore autogru" [HAV "Non presente", WBV "Inferiore a 0,5 m/s ² "]	E2 * P1 = 2
LF	Smontaggio di parapetti provvisori (sottofase)	
LV	Addetto allo smontaggio di parapetti provvisori	
AT	Attrezzi manuali	
RS	Punture, tagli, abrasioni	E1 * P1 = 1
RS	Urti, colpi, impatti, compressioni	E1 * P1 = 1
AT	Avvitatore elettrico	
RS	Elettrocuzione	E1 * P1 = 1
RS	Urti, colpi, impatti, compressioni	E1 * P1 = 1
AT	Trapano elettrico	
RS	Elettrocuzione	E1 * P1 = 1
RS	Inalazione polveri, fibre	E1 * P1 = 1
RS	Punture, tagli, abrasioni	E1 * P1 = 1
RS	Rumore	E1 * P1 = 1
RS	Vibrazioni	E1 * P1 = 1
RS	Caduta dall'alto	E4 * P1 = 4
RM	Rumore per "Ponteggiatore" [Il livello di esposizione è "Minore dei valori inferiori di azione: 80 dB(A) e 135 dB(C)".]	E1 * P1 = 1
MC1	M.M.C. (sollevamento e trasporto) [Le azioni di sollevamento e trasporto dei carichi sono accettabili.]	E1 * P1 = 1
MA	Piattaforma sviluppabile	
RS	Caduta dall'alto	E3 * P1 = 3
RS	Caduta di materiale dall'alto o a livello	E3 * P1 = 3
RS	Cesoiamenti, stritolamenti	E2 * P1 = 2
RS	Elettrocuzione	E3 * P1 = 3
RS	Incendi, esplosioni	E3 * P1 = 3
LF	Smobilizzo del cantiere (fase)	
LF	Pulizia generale dell'area di cantiere (sottofase)	
LV	Addetto alla pulizia generale dell'area di cantiere	
AT	Attrezzi manuali	
RS	Punture, tagli, abrasioni	E1 * P1 = 1
RS	Urti, colpi, impatti, compressioni	E1 * P1 = 1
RS	Investimento, ribaltamento	E3 * P3 = 9
LF	Smobilizzo del cantiere (sottofase)	
LV	Addetto allo smobilizzo del cantiere	
AT	Attrezzi manuali	
RS	Punture, tagli, abrasioni	E1 * P1 = 1
RS	Urti, colpi, impatti, compressioni	E1 * P1 = 1
AT	Scala doppia	
RS	Caduta dall'alto	E1 * P1 = 1
RS	Cesoiamenti, stritolamenti	E1 * P1 = 1
RS	Urti, colpi, impatti, compressioni	E1 * P1 = 1
RS	Movimentazione manuale dei carichi	E1 * P1 = 1
AT	Scala semplice	
RS	Caduta dall'alto	E1 * P1 = 1
RS	Urti, colpi, impatti, compressioni	E1 * P1 = 1
RS	Movimentazione manuale dei carichi	E1 * P1 = 1
AT	Smerigliatrice angolare (flessibile)	
RS	Elettrocuzione	E1 * P1 = 1
RS	Inalazione polveri, fibre	E1 * P1 = 1
RS	Punture, tagli, abrasioni	E1 * P1 = 1
RS	Rumore	E1 * P1 = 1
RS	Vibrazioni	E1 * P1 = 1

Sigla	Attività	Entità del Danno Probabilità
AT	Trapano elettrico	
RS	Elettrocuzione	E1 * P1 = 1
RS	Inalazione polveri, fibre	E1 * P1 = 1
RS	Punture, tagli, abrasioni	E1 * P1 = 1
RS	Rumore	E1 * P1 = 1
RS	Vibrazioni	E1 * P1 = 1
RS	Caduta di materiale dall'alto o a livello	E3 * P2 = 6
MA	Autocarro	
RS	Cesoamenti, stritolamenti	E2 * P1 = 2
RS	Getti, schizzi	E2 * P1 = 2
RS	Inalazione polveri, fibre	E1 * P1 = 1
RM	Rumore per "Operatore autocarro" [Il livello di esposizione è "Minore dei valori inferiori di azione: 80 dB(A) e 135 dB(C)".]	E1 * P1 = 1
RS	Incendi, esplosioni	E3 * P1 = 3
RS	Investimento, ribaltamento	E3 * P1 = 3
RS	Urti, colpi, impatti, compressioni	E2 * P1 = 2
VB	Vibrazioni per "Operatore autocarro" [HAV "Non presente", WBV "Inferiore a 0,5 m/s ² "]	E2 * P1 = 2
MA	Autogru	
RS	Caduta di materiale dall'alto o a livello	E3 * P2 = 6
RS	Elettrocuzione	E3 * P1 = 3
RS	Getti, schizzi	E1 * P2 = 2
RS	Incendi, esplosioni	E3 * P1 = 3
RS	Investimento, ribaltamento	E3 * P1 = 3
RS	Punture, tagli, abrasioni	E1 * P1 = 1
RM	Rumore per "Operatore autogru" [Il livello di esposizione è "Minore dei valori inferiori di azione: 80 dB(A) e 135 dB(C)".]	E1 * P1 = 1
RS	Urti, colpi, impatti, compressioni	E2 * P1 = 2
VB	Vibrazioni per "Operatore autogru" [HAV "Non presente", WBV "Inferiore a 0,5 m/s ² "]	E2 * P1 = 2
LF	OPERE DI DEMOLIZIONE	
LF	Demolizioni e rimozioni (fase)	
LF	Demolizione di strutture in c.a. eseguita con mezzi meccanici (sottofase)	
LV	Addeito alla demolizione di strutture in c.a. eseguita con mezzi meccanici	
AT	Attrezzi manuali	
RS	Punture, tagli, abrasioni	E1 * P1 = 1
RS	Urti, colpi, impatti, compressioni	E1 * P1 = 1
AT	Centralina idraulica a motore	
RS	Cesoamenti, stritolamenti	E1 * P1 = 1
RS	Inalazione fumi, gas, vapori	E1 * P1 = 1
RS	Scoppio	E1 * P1 = 1
RS	Urti, colpi, impatti, compressioni	E1 * P1 = 1
AT	Cesoie pneumatiche	
RS	Caduta dall'alto	E1 * P1 = 1
RS	Cesoamenti, stritolamenti	E1 * P1 = 1
RS	Urti, colpi, impatti, compressioni	E1 * P1 = 1
AT	Compressore con motore endotermico	
RS	Getti, schizzi	E1 * P1 = 1
RS	Inalazione fumi, gas, vapori	E1 * P1 = 1
RS	Incendi, esplosioni	E1 * P1 = 1
RS	Rumore	E1 * P1 = 1
AT	Martello demolitore pneumatico	
RS	Inalazione fumi, gas, vapori	E1 * P1 = 1
RS	Inalazione polveri, fibre	E1 * P1 = 1
RS	Movimentazione manuale dei carichi	E1 * P1 = 1
RS	Rumore	E1 * P1 = 1
RS	Scivolamenti, cadute a livello	E1 * P1 = 1
RS	Urti, colpi, impatti, compressioni	E1 * P1 = 1
RS	Vibrazioni	E1 * P1 = 1
AT	Smerigliatrice angolare (flessibile)	
RS	Elettrocuzione	E1 * P1 = 1
RS	Inalazione polveri, fibre	E1 * P1 = 1
RS	Punture, tagli, abrasioni	E1 * P1 = 1
RS	Rumore	E1 * P1 = 1
RS	Vibrazioni	E1 * P1 = 1
RS	Seppellimento, sprofondamento	E3 * P2 = 6
RS	Inalazione polveri, fibre	E2 * P3 = 6
MC1	M.M.C. (sollevamento e trasporto) [Le azioni di sollevamento e trasporto dei carichi sono accettabili.]	E1 * P1 = 1
RM	Rumore per "Operaio comune polivalente (demolizioni)" [Il livello di esposizione è "Maggiore dei valori superiori di azione: 85 dB(A) e 137 dB(C)".]	E3 * P3 = 9
RS	Caduta dall'alto	E4 * P3 = 12
VB	Vibrazioni per "Operaio comune polivalente (demolizioni)" [HAV "Compreso tra 2,5 e 5,0 m/s ² ",	E3 * P3 = 9

Sigla	Attività	Entità del Danno Probabilità
MA	WBV "Non presente"] Autocarro	
RS	Cesoiamenti, stritolamenti	E2 * P1 = 2
RS	Getti, schizzi	E2 * P1 = 2
RS	Inalazione polveri, fibre	E1 * P1 = 1
RM	Rumore per "Operatore autocarro" [Il livello di esposizione è "Minore dei valori inferiori di azione: 80 dB(A) e 135 dB(C)".]	E1 * P1 = 1
RS	Incendi, esplosioni	E3 * P1 = 3
RS	Investimento, ribaltamento	E3 * P1 = 3
RS	Urti, colpi, impatti, compressioni	E2 * P1 = 2
VB	Vibrazioni per "Operatore autocarro" [HAV "Non presente", WBV "Inferiore a 0,5 m/s ² "]	E2 * P1 = 2
MA	Dumper	
RS	Cesoiamenti, stritolamenti	E2 * P1 = 2
RS	Inalazione polveri, fibre	E1 * P1 = 1
RS	Incendi, esplosioni	E3 * P1 = 3
RS	Investimento, ribaltamento	E3 * P1 = 3
RM	Rumore per "Operatore dumper" [Il livello di esposizione è "Maggiore dei valori superiori di azione: 85 dB(A) e 137 dB(C)".]	E3 * P3 = 9
VB	Vibrazioni per "Operatore dumper" [HAV "Non presente", WBV "Compreso tra 0,5 e 1 m/s ² "]	E2 * P3 = 6
MA	Pala meccanica	
RS	Cesoiamenti, stritolamenti	E2 * P1 = 2
RS	Inalazione polveri, fibre	E1 * P1 = 1
RS	Incendi, esplosioni	E3 * P1 = 3
RS	Investimento, ribaltamento	E3 * P1 = 3
RM	Rumore per "Operatore pala meccanica" [Il livello di esposizione è "Minore dei valori inferiori di azione: 80 dB(A) e 135 dB(C)".]	E1 * P1 = 1
RS	Scivolamenti, cadute a livello	E1 * P1 = 1
VB	Vibrazioni per "Operatore pala meccanica" [HAV "Non presente", WBV "Compreso tra 0,5 e 1 m/s ² "]	E2 * P3 = 6
MA	Escavatore con martello demolitore	
RS	Cesoiamenti, stritolamenti	E2 * P1 = 2
RS	Elettrocuzione	E3 * P1 = 3
RS	Inalazione polveri, fibre	E1 * P2 = 2
RS	Incendi, esplosioni	E3 * P1 = 3
RS	Investimento, ribaltamento	E3 * P1 = 3
RM	Rumore per "Operatore escavatore con martello demolitore" [Il livello di esposizione è "Maggiore dei valori superiori di azione: 85 dB(A) e 137 dB(C)".]	E3 * P3 = 9
RS	Scivolamenti, cadute a livello	E1 * P1 = 1
VB	Vibrazioni per "Operatore escavatore con martello demolitore" [HAV "Non presente", WBV "Compreso tra 0,5 e 1 m/s ² "]	E2 * P3 = 6
LF	Rimozione di recinzioni e cancelli (sottofase)	
LV	Addetto alla rimozione di recinzioni e cancelli	
AT	Attrezzi manuali	
RS	Punture, tagli, abrasioni	E1 * P1 = 1
RS	Urti, colpi, impatti, compressioni	E1 * P1 = 1
AT	Martello demolitore elettrico	
RS	Elettrocuzione	E1 * P1 = 1
RS	Inalazione polveri, fibre	E1 * P1 = 1
RS	Rumore	E1 * P1 = 1
RS	Urti, colpi, impatti, compressioni	E1 * P1 = 1
RS	Vibrazioni	E1 * P1 = 1
AT	Smerigliatrice angolare (flessibile)	
RS	Elettrocuzione	E1 * P1 = 1
RS	Inalazione polveri, fibre	E1 * P1 = 1
RS	Punture, tagli, abrasioni	E1 * P1 = 1
RS	Rumore	E1 * P1 = 1
RS	Vibrazioni	E1 * P1 = 1
AT	Saldatrice elettrica	
RS	Elettrocuzione	E1 * P1 = 1
RS	Inalazione fumi, gas, vapori	E1 * P1 = 1
RS	Incendi, esplosioni	E1 * P1 = 1
RS	Radiazioni non ionizzanti	E1 * P1 = 1
MC1	M.M.C. (sollevamento e trasporto) [Le azioni di sollevamento e trasporto dei carichi sono accettabili.]	E1 * P1 = 1
RM	Rumore per "Operaio comune polivalente (demolizioni)" [Il livello di esposizione è "Maggiore dei valori superiori di azione: 85 dB(A) e 137 dB(C)".]	E3 * P3 = 9
ROA	R.O.A. per "Saldatura ad elettrodi rivestiti" [Rischio alto per la salute.]	E4 * P4 = 16
VB	Vibrazioni per "Operaio comune polivalente (demolizioni)" [HAV "Compreso tra 2,5 e 5,0 m/s ² ", WBV "Non presente"]	E3 * P3 = 9
MA	Autocarro	
RS	Cesoiamenti, stritolamenti	E2 * P1 = 2

Sigla	Attività	Entità del Danno Probabilità
RS	Getti, schizzi	E2 * P1 = 2
RS	Inalazione polveri, fibre	E1 * P1 = 1
RM	Rumore per "Operatore autocarro" [Il livello di esposizione è "Minore dei valori inferiori di azione: 80 dB(A) e 135 dB(C)".]	E1 * P1 = 1
RS	Incendi, esplosioni	E3 * P1 = 3
RS	Investimento, ribaltamento	E3 * P1 = 3
RS	Urti, colpi, impatti, compressioni	E2 * P1 = 2
VB	Vibrazioni per "Operatore autocarro" [HAV "Non presente", WBV "Inferiore a 0,5 m/s ² "]	E2 * P1 = 2
LF	Demolizioni e rimozioni stradali (fase)	
LF	Asportazione di strato di usura e collegamento (sottofase)	
LV	Addetto all'asportazione di strato di usura e collegamento	
AT	Attrezzi manuali	
RS	Punture, tagli, abrasioni	E1 * P1 = 1
RS	Urti, colpi, impatti, compressioni	E1 * P1 = 1
RS	Investimento, ribaltamento	E3 * P3 = 9
RM	Rumore per "Operaio comune polivalente (costruzioni stradali)" [Il livello di esposizione è "Maggiore dei valori superiori di azione: 85 dB(A) e 137 dB(C)".]	E3 * P3 = 9
VB	Vibrazioni per "Operaio comune polivalente (costruzioni stradali)" [HAV "Compreso tra 2,5 e 5,0 m/s ² ", WBV "Non presente"]	E3 * P3 = 9
MA	Autocarro	
RS	Cesoiamenti, stritolamenti	E2 * P1 = 2
RS	Getti, schizzi	E2 * P1 = 2
RS	Inalazione polveri, fibre	E1 * P1 = 1
RM	Rumore per "Operatore autocarro" [Il livello di esposizione è "Minore dei valori inferiori di azione: 80 dB(A) e 135 dB(C)".]	E1 * P1 = 1
RS	Incendi, esplosioni	E3 * P1 = 3
RS	Investimento, ribaltamento	E3 * P1 = 3
RS	Urti, colpi, impatti, compressioni	E2 * P1 = 2
VB	Vibrazioni per "Operatore autocarro" [HAV "Non presente", WBV "Inferiore a 0,5 m/s ² "]	E2 * P1 = 2
MA	Scarificatrice	
RS	Cesoiamenti, stritolamenti	E2 * P2 = 4
RS	Getti, schizzi	E1 * P1 = 1
RS	Inalazione polveri, fibre	E1 * P1 = 1
RS	Incendi, esplosioni	E3 * P1 = 3
RS	Investimento, ribaltamento	E3 * P2 = 6
RM	Rumore per "Addetto scarificatrice (fresa)" [Il livello di esposizione è "Maggiore dei valori superiori di azione: 85 dB(A) e 137 dB(C)".]	E3 * P3 = 9
VB	Vibrazioni per "Addetto scarificatrice (fresa)" [HAV "Non presente", WBV "Compreso tra 0,5 e 1 m/s ² "]	E2 * P3 = 6
LF	Taglio di asfalto di carreggiata stradale (sottofase)	
LV	Addetto al taglio di asfalto di carreggiata stradale	
AT	Attrezzi manuali	
RS	Punture, tagli, abrasioni	E1 * P1 = 1
RS	Urti, colpi, impatti, compressioni	E1 * P1 = 1
RS	Investimento, ribaltamento	E3 * P3 = 9
RM	Rumore per "Operaio comune polivalente (costruzioni stradali)" [Il livello di esposizione è "Maggiore dei valori superiori di azione: 85 dB(A) e 137 dB(C)".]	E3 * P3 = 9
VB	Vibrazioni per "Operaio comune polivalente (costruzioni stradali)" [HAV "Compreso tra 2,5 e 5,0 m/s ² ", WBV "Non presente"]	E3 * P3 = 9
MA	Autocarro	
RS	Cesoiamenti, stritolamenti	E2 * P1 = 2
RS	Getti, schizzi	E2 * P1 = 2
RS	Inalazione polveri, fibre	E1 * P1 = 1
RM	Rumore per "Operatore autocarro" [Il livello di esposizione è "Minore dei valori inferiori di azione: 80 dB(A) e 135 dB(C)".]	E1 * P1 = 1
RS	Incendi, esplosioni	E3 * P1 = 3
RS	Investimento, ribaltamento	E3 * P1 = 3
RS	Urti, colpi, impatti, compressioni	E2 * P1 = 2
VB	Vibrazioni per "Operatore autocarro" [HAV "Non presente", WBV "Inferiore a 0,5 m/s ² "]	E2 * P1 = 2
MA	Pala meccanica (minipala) con tagliasfalto con fresa	
RS	Inalazione polveri, fibre	E1 * P1 = 1
RS	Incendi, esplosioni	E3 * P1 = 3
RS	Investimento, ribaltamento	E3 * P1 = 3
RS	Punture, tagli, abrasioni	E1 * P1 = 1
RM	Rumore per "Operatore pala meccanica" [Il livello di esposizione è "Minore dei valori inferiori di azione: 80 dB(A) e 135 dB(C)".]	E1 * P1 = 1
VB	Vibrazioni per "Operatore pala meccanica" [HAV "Non presente", WBV "Compreso tra 0,5 e 1 m/s ² "]	E2 * P3 = 6
LF	Rimozione di cordoli, zanelle e opere d'arte (sottofase)	
LV	Addetto alla rimozione di cordoli, zanelle e opere d'arte	
AT	Attrezzi manuali	

Sigla	Attività	Entità del Danno Probabilità
RS	Punture, tagli, abrasioni	E1 * P1 = 1
RS	Urti, colpi, impatti, compressioni	E1 * P1 = 1
AT	Compressore con motore endotermico	
RS	Getti, schizzi	E1 * P1 = 1
RS	Inalazione fumi, gas, vapori	E1 * P1 = 1
RS	Incendi, esplosioni	E1 * P1 = 1
RS	Rumore	E1 * P1 = 1
AT	Martello demolitore pneumatico	
RS	Inalazione fumi, gas, vapori	E1 * P1 = 1
RS	Inalazione polveri, fibre	E1 * P1 = 1
RS	Movimentazione manuale dei carichi	E1 * P1 = 1
RS	Rumore	E1 * P1 = 1
RS	Scivolamenti, cadute a livello	E1 * P1 = 1
RS	Urti, colpi, impatti, compressioni	E1 * P1 = 1
RS	Vibrazioni	E1 * P1 = 1
RS	Investimento, ribaltamento	E3 * P3 = 9
RM	Rumore per "Operatore escavatore con martello demolitore" [Il livello di esposizione è "Maggiore dei valori superiori di azione: 85 dB(A) e 137 dB(C)".]	E3 * P3 = 9
VB	Vibrazioni per "Addetto martello demolitore pneumatico" [HAV "Compreso tra 2,5 e 5,0 m/s ² ", WBV "Non presente"]	E3 * P3 = 9
MA	Autocarro	
RS	Cesoiamenti, stritolamenti	E2 * P1 = 2
RS	Getti, schizzi	E2 * P1 = 2
RS	Inalazione polveri, fibre	E1 * P1 = 1
RM	Rumore per "Operatore autocarro" [Il livello di esposizione è "Minore dei valori inferiori di azione: 80 dB(A) e 135 dB(C)".]	E1 * P1 = 1
RS	Incendi, esplosioni	E3 * P1 = 3
RS	Investimento, ribaltamento	E3 * P1 = 3
RS	Urti, colpi, impatti, compressioni	E2 * P1 = 2
VB	Vibrazioni per "Operatore autocarro" [HAV "Non presente", WBV "Inferiore a 0,5 m/s ² "]	E2 * P1 = 2
LF	LAVORI MOVIMENTO TERRA	
LF	Protezione degli scavi e tracciamenti (fase)	
LF	Drenaggio del terreno di scavo (sottofase)	
LV	Addetto alla realizzazione del drenaggio dello scavo	
AT	Attrezzi manuali	
RS	Punture, tagli, abrasioni	E1 * P1 = 1
RS	Urti, colpi, impatti, compressioni	E1 * P1 = 1
AT	Scala semplice	
RS	Caduta dall'alto	E1 * P1 = 1
RS	Urti, colpi, impatti, compressioni	E1 * P1 = 1
RS	Movimentazione manuale dei carichi	E1 * P1 = 1
RS	Caduta dall'alto	E1 * P1 = 1
MC1	M.M.C. (sollevamento e trasporto) [Le azioni di sollevamento e trasporto dei carichi sono accettabili.]	E1 * P1 = 1
LF	Protezione delle pareti di scavo (sottofase)	
LV	Addetto alla realizzazione della protezione delle pareti di scavo	
AT	Andatoie e Passerelle	
RS	Caduta dall'alto	E1 * P1 = 1
RS	Caduta di materiale dall'alto o a livello	E1 * P1 = 1
AT	Attrezzi manuali	
RS	Punture, tagli, abrasioni	E1 * P1 = 1
RS	Urti, colpi, impatti, compressioni	E1 * P1 = 1
AT	Scala semplice	
RS	Caduta dall'alto	E1 * P1 = 1
RS	Urti, colpi, impatti, compressioni	E1 * P1 = 1
RS	Movimentazione manuale dei carichi	E1 * P1 = 1
AT	Sega circolare	
RS	Elettrocuzione	E1 * P1 = 1
RS	Inalazione polveri, fibre	E1 * P1 = 1
RS	Punture, tagli, abrasioni	E1 * P1 = 1
RS	Rumore	E1 * P1 = 1
RS	Scivolamenti, cadute a livello	E1 * P1 = 1
RS	Urti, colpi, impatti, compressioni	E1 * P1 = 1
RS	Caduta dall'alto	E1 * P1 = 1
RM	Rumore per "Carpentiere" [Il livello di esposizione è "Maggiore dei valori superiori di azione: 85 dB(A) e 137 dB(C)".]	E3 * P3 = 9
LF	Tracciamento dell'asse di scavo (sottofase)	
LV	Addetto al tracciamento dell'asse di scavo	
AT	Attrezzi manuali	
RS	Punture, tagli, abrasioni	E1 * P1 = 1
RS	Urti, colpi, impatti, compressioni	E1 * P1 = 1

Sigla	Attività	Entità del Danno Probabilità
RS	Scivolamenti, cadute a livello	E1 * P1 = 1
LF	Rinterri rinfianchi e scavi (fase)	
LF	Rinterro di scavo eseguito a macchina (sottofase)	
LV	Addetto al rinterro di scavo eseguito a macchina	
AT	Attrezzi manuali	
RS	Punture, tagli, abrasioni	E1 * P1 = 1
RS	Urti, colpi, impatti, compressioni	E1 * P1 = 1
AT	Andatoie e Passerelle	
RS	Caduta dall'alto	E1 * P1 = 1
RS	Caduta di materiale dall'alto o a livello	E1 * P1 = 1
RS	Investimento, ribaltamento	E4 * P3 = 12
MA	Dumper	
RS	Cesoiamenti, stritolamenti	E2 * P1 = 2
RS	Inalazione polveri, fibre	E1 * P1 = 1
RS	Incendi, esplosioni	E3 * P1 = 3
RS	Investimento, ribaltamento	E3 * P1 = 3
RM	Rumore per "Operatore dumper" [Il livello di esposizione è "Maggiore dei valori superiori di azione: 85 dB(A) e 137 dB(C)".]	E3 * P3 = 9
VB	Vibrazioni per "Operatore dumper" [HAV "Non presente", WBV "Compreso tra 0,5 e 1 m/s ² "]	E2 * P3 = 6
MA	Pala meccanica	
RS	Cesoiamenti, stritolamenti	E2 * P1 = 2
RS	Inalazione polveri, fibre	E1 * P1 = 1
RS	Incendi, esplosioni	E3 * P1 = 3
RS	Investimento, ribaltamento	E3 * P1 = 3
RM	Rumore per "Operatore pala meccanica" [Il livello di esposizione è "Minore dei valori inferiori di azione: 80 dB(A) e 135 dB(C)".]	E1 * P1 = 1
RS	Scivolamenti, cadute a livello	E1 * P1 = 1
VB	Vibrazioni per "Operatore pala meccanica" [HAV "Non presente", WBV "Compreso tra 0,5 e 1 m/s ² "]	E2 * P3 = 6
LF	Rinfianco con sabbia eseguito a macchina (sottofase)	
LV	Addetto al rinfianco con sabbia eseguito a macchina	
AT	Attrezzi manuali	
RS	Punture, tagli, abrasioni	E1 * P1 = 1
RS	Urti, colpi, impatti, compressioni	E1 * P1 = 1
AT	Andatoie e Passerelle	
RS	Caduta dall'alto	E1 * P1 = 1
RS	Caduta di materiale dall'alto o a livello	E1 * P1 = 1
AT	Compattatore a piatto vibrante	
RS	Inalazione fumi, gas, vapori	E1 * P1 = 1
RS	Incendi, esplosioni	E1 * P1 = 1
RS	Movimentazione manuale dei carichi	E1 * P1 = 1
RS	Rumore	E1 * P1 = 1
RS	Urti, colpi, impatti, compressioni	E1 * P1 = 1
RS	Vibrazioni	E1 * P1 = 1
RS	Investimento, ribaltamento	E4 * P3 = 12
RS	Annegamento negli scavi	E4 * P1 = 4
RM	Rumore per "Addetto compattatore a piatto vibrante" [Il livello di esposizione è "Maggiore dei valori superiori di azione: 85 dB(A) e 137 dB(C)".]	E3 * P3 = 9
VB	Vibrazioni per "Addetto compattatore a piatto vibrante" [HAV "Compreso tra 2,5 e 5,0 m/s ² ", WBV "Non presente"]	E2 * P3 = 6
MA	Autocarro	
RS	Cesoiamenti, stritolamenti	E2 * P1 = 2
RS	Getti, schizzi	E2 * P1 = 2
RS	Inalazione polveri, fibre	E1 * P1 = 1
RM	Rumore per "Operatore autocarro" [Il livello di esposizione è "Minore dei valori inferiori di azione: 80 dB(A) e 135 dB(C)".]	E1 * P1 = 1
RS	Incendi, esplosioni	E3 * P1 = 3
RS	Investimento, ribaltamento	E3 * P1 = 3
RS	Urti, colpi, impatti, compressioni	E2 * P1 = 2
VB	Vibrazioni per "Operatore autocarro" [HAV "Non presente", WBV "Inferiore a 0,5 m/s ² "]	E2 * P1 = 2
MA	Terna	
RS	Cesoiamenti, stritolamenti	E2 * P1 = 2
RS	Elettrocuzione	E3 * P1 = 3
RS	Getti, schizzi	E1 * P1 = 1
RS	Inalazione polveri, fibre	E1 * P1 = 1
RS	Incendi, esplosioni	E3 * P1 = 3
RS	Investimento, ribaltamento	E3 * P1 = 3
RM	Rumore per "Operatore escavatore" [Il livello di esposizione è "Minore dei valori inferiori di azione: 80 dB(A) e 135 dB(C)".]	E1 * P1 = 1
RS	Scivolamenti, cadute a livello	E1 * P1 = 1
VB	Vibrazioni per "Operatore escavatore" [HAV "Non presente", WBV "Compreso tra 0,5 e 1 m/s ² "]	E2 * P3 = 6

Sigla	Attività	Entità del Danno Probabilità
LF	Scavo a sezione ristretta (sottofase)	
LV	Addetto allo scavo a sezione ristretta	
AT	Attrezzi manuali	
RS	Punture, tagli, abrasioni	E1 * P1 = 1
RS	Urti, colpi, impatti, compressioni	E1 * P1 = 1
AT	Andatoie e Passerelle	
RS	Caduta dall'alto	E1 * P1 = 1
RS	Caduta di materiale dall'alto o a livello	E1 * P1 = 1
AT	Scala semplice	
RS	Caduta dall'alto	E1 * P1 = 1
RS	Urti, colpi, impatti, compressioni	E1 * P1 = 1
RS	Movimentazione manuale dei carichi	E1 * P1 = 1
RS	Caduta dall'alto	E1 * P1 = 1
RS	Annegamento negli scavi	E4 * P1 = 4
RS	Investimento, ribaltamento	E4 * P3 = 12
RS	Seppellimento, sprofondamento	E3 * P2 = 6
MA	Autocarro	
RS	Cesoiamenti, stritolamenti	E2 * P1 = 2
RS	Getti, schizzi	E2 * P1 = 2
RS	Inalazione polveri, fibre	E1 * P1 = 1
RM	Rumore per "Operatore autocarro" [Il livello di esposizione è "Minore dei valori inferiori di azione: 80 dB(A) e 135 dB(C)".]	E1 * P1 = 1
RS	Incendi, esplosioni	E3 * P1 = 3
RS	Investimento, ribaltamento	E3 * P1 = 3
RS	Urti, colpi, impatti, compressioni	E2 * P1 = 2
VB	Vibrazioni per "Operatore autocarro" [HAV "Non presente", WBV "Inferiore a 0,5 m/s ² "]	E2 * P1 = 2
MA	Escavatore	
RS	Cesoiamenti, stritolamenti	E2 * P1 = 2
RS	Elettrocuzione	E3 * P1 = 3
RS	Inalazione polveri, fibre	E1 * P1 = 1
RS	Incendi, esplosioni	E3 * P1 = 3
RS	Investimento, ribaltamento	E3 * P1 = 3
RM	Rumore per "Operatore escavatore" [Il livello di esposizione è "Minore dei valori inferiori di azione: 80 dB(A) e 135 dB(C)".]	E1 * P1 = 1
RS	Scivolamenti, cadute a livello	E1 * P1 = 1
VB	Vibrazioni per "Operatore escavatore" [HAV "Non presente", WBV "Compreso tra 0,5 e 1 m/s ² "]	E2 * P3 = 6
MA	Escavatore mini	
RS	Cesoiamenti, stritolamenti	E2 * P1 = 2
RS	Inalazione polveri, fibre	E1 * P1 = 1
RS	Incendi, esplosioni	E3 * P1 = 3
RS	Investimento, ribaltamento	E3 * P1 = 3
RM	Rumore per "Operatore escavatore" [Il livello di esposizione è "Minore dei valori inferiori di azione: 80 dB(A) e 135 dB(C)".]	E1 * P1 = 1
RS	Scivolamenti, cadute a livello	E1 * P1 = 1
VB	Vibrazioni per "Operatore escavatore" [HAV "Non presente", WBV "Compreso tra 0,5 e 1 m/s ² "]	E2 * P3 = 6
MA	Pala meccanica	
RS	Cesoiamenti, stritolamenti	E2 * P1 = 2
RS	Inalazione polveri, fibre	E1 * P1 = 1
RS	Incendi, esplosioni	E3 * P1 = 3
RS	Investimento, ribaltamento	E3 * P1 = 3
RM	Rumore per "Operatore pala meccanica" [Il livello di esposizione è "Minore dei valori inferiori di azione: 80 dB(A) e 135 dB(C)".]	E1 * P1 = 1
RS	Scivolamenti, cadute a livello	E1 * P1 = 1
VB	Vibrazioni per "Operatore pala meccanica" [HAV "Non presente", WBV "Compreso tra 0,5 e 1 m/s ² "]	E2 * P3 = 6
LF	Scavo di sbancamento (sottofase)	
LV	Addetto allo scavo di sbancamento	
AT	Attrezzi manuali	
RS	Punture, tagli, abrasioni	E1 * P1 = 1
RS	Urti, colpi, impatti, compressioni	E1 * P1 = 1
AT	Andatoie e Passerelle	
RS	Caduta dall'alto	E1 * P1 = 1
RS	Caduta di materiale dall'alto o a livello	E1 * P1 = 1
AT	Scala semplice	
RS	Caduta dall'alto	E1 * P1 = 1
RS	Urti, colpi, impatti, compressioni	E1 * P1 = 1
RS	Movimentazione manuale dei carichi	E1 * P1 = 1
RS	Caduta dall'alto	E1 * P1 = 1
RS	Investimento, ribaltamento	E4 * P3 = 12
RS	Seppellimento, sprofondamento	E3 * P2 = 6
MA	Autocarro	

Sigla	Attività	Entità del Danno Probabilità
RS	Cesoiamenti, stritolamenti	E2 * P1 = 2
RS	Getti, schizzi	E2 * P1 = 2
RS	Inalazione polveri, fibre	E1 * P1 = 1
RM	Rumore per "Operatore autocarro" [Il livello di esposizione è "Minore dei valori inferiori di azione: 80 dB(A) e 135 dB(C)".]	E1 * P1 = 1
RS	Incendi, esplosioni	E3 * P1 = 3
RS	Investimento, ribaltamento	E3 * P1 = 3
RS	Urti, colpi, impatti, compressioni	E2 * P1 = 2
VB	Vibrazioni per "Operatore autocarro" [HAV "Non presente", WBV "Inferiore a 0,5 m/s ² "]	E2 * P1 = 2
MA	Escavatore	
RS	Cesoiamenti, stritolamenti	E2 * P1 = 2
RS	Elettrocuzione	E3 * P1 = 3
RS	Inalazione polveri, fibre	E1 * P1 = 1
RS	Incendi, esplosioni	E3 * P1 = 3
RS	Investimento, ribaltamento	E3 * P1 = 3
RM	Rumore per "Operatore escavatore" [Il livello di esposizione è "Minore dei valori inferiori di azione: 80 dB(A) e 135 dB(C)".]	E1 * P1 = 1
RS	Scivolamenti, cadute a livello	E1 * P1 = 1
VB	Vibrazioni per "Operatore escavatore" [HAV "Non presente", WBV "Compreso tra 0,5 e 1 m/s ² "]	E2 * P3 = 6
MA	Pala meccanica	
RS	Cesoiamenti, stritolamenti	E2 * P1 = 2
RS	Inalazione polveri, fibre	E1 * P1 = 1
RS	Incendi, esplosioni	E3 * P1 = 3
RS	Investimento, ribaltamento	E3 * P1 = 3
RM	Rumore per "Operatore pala meccanica" [Il livello di esposizione è "Minore dei valori inferiori di azione: 80 dB(A) e 135 dB(C)".]	E1 * P1 = 1
RS	Scivolamenti, cadute a livello	E1 * P1 = 1
VB	Vibrazioni per "Operatore pala meccanica" [HAV "Non presente", WBV "Compreso tra 0,5 e 1 m/s ² "]	E2 * P3 = 6
LF	Scavo eseguito a mano (sottofase)	
LV	Addetto allo scavo eseguito a mano	
AT	Attrezzi manuali	
RS	Punture, tagli, abrasioni	E1 * P1 = 1
RS	Urti, colpi, impatti, compressioni	E1 * P1 = 1
AT	Andatoie e Passerelle	
RS	Caduta dall'alto	E1 * P1 = 1
RS	Caduta di materiale dall'alto o a livello	E1 * P1 = 1
AT	Scala semplice	
RS	Caduta dall'alto	E1 * P1 = 1
RS	Urti, colpi, impatti, compressioni	E1 * P1 = 1
RS	Movimentazione manuale dei carichi	E1 * P1 = 1
RS	Caduta dall'alto	E1 * P1 = 1
RS	Annegamento negli scavi	E4 * P1 = 4
MC1	M.M.C. (sollevamento e trasporto) [Le azioni di sollevamento e trasporto dei carichi sono accettabili.]	E1 * P1 = 1
RS	Seppellimento, sprofondamento	E3 * P2 = 6
MA	Dumper	
RS	Cesoiamenti, stritolamenti	E2 * P1 = 2
RS	Inalazione polveri, fibre	E1 * P1 = 1
RS	Incendi, esplosioni	E3 * P1 = 3
RS	Investimento, ribaltamento	E3 * P1 = 3
RM	Rumore per "Operatore dumper" [Il livello di esposizione è "Maggiore dei valori superiori di azione: 85 dB(A) e 137 dB(C)".]	E3 * P3 = 9
VB	Vibrazioni per "Operatore dumper" [HAV "Non presente", WBV "Compreso tra 0,5 e 1 m/s ² "]	E2 * P3 = 6
LF	Risezionamento del profilo del terreno (sottofase)	
LV	Addetto al risezionamento del profilo del terreno	
AT	Attrezzi manuali	
RS	Punture, tagli, abrasioni	E1 * P1 = 1
RS	Urti, colpi, impatti, compressioni	E1 * P1 = 1
AT	Andatoie e Passerelle	
RS	Caduta dall'alto	E1 * P1 = 1
RS	Caduta di materiale dall'alto o a livello	E1 * P1 = 1
AT	Scala semplice	
RS	Caduta dall'alto	E1 * P1 = 1
RS	Urti, colpi, impatti, compressioni	E1 * P1 = 1
RS	Movimentazione manuale dei carichi	E1 * P1 = 1
RS	Investimento, ribaltamento	E4 * P3 = 12
MA	Autocarro	
RS	Cesoiamenti, stritolamenti	E2 * P1 = 2
RS	Getti, schizzi	E2 * P1 = 2
RS	Inalazione polveri, fibre	E1 * P1 = 1

Sigla	Attività	Entità del Danno Probabilità
RM	Rumore per "Operatore autocarro" [Il livello di esposizione è "Minore dei valori inferiori di azione: 80 dB(A) e 135 dB(C)".]	E1 * P1 = 1
RS	Incendi, esplosioni	E3 * P1 = 3
RS	Investimento, ribaltamento	E3 * P1 = 3
RS	Urti, colpi, impatti, compressioni	E2 * P1 = 2
VB	Vibrazioni per "Operatore autocarro" [HAV "Non presente", WBV "Inferiore a 0,5 m/s ² "]	E2 * P1 = 2
MA	Grader	
RS	Cesoiamenti, stritolamenti	E2 * P1 = 2
RS	Getti, schizzi	E1 * P1 = 1
RS	Inalazione polveri, fibre	E1 * P2 = 2
RS	Incendi, esplosioni	E3 * P1 = 3
RS	Investimento, ribaltamento	E3 * P1 = 3
RM	Rumore per "Operatore grader" [Il livello di esposizione è "Maggiore dei valori superiori di azione: 85 dB(A) e 137 dB(C)".]	E3 * P3 = 9
RS	Scivolamenti, cadute a livello	E1 * P1 = 1
VB	Vibrazioni per "Operatore grader" [HAV "Non presente", WBV "Compreso tra 0,5 e 1 m/s ² "]	E2 * P3 = 6
MA	Pala meccanica	
RS	Cesoiamenti, stritolamenti	E2 * P1 = 2
RS	Inalazione polveri, fibre	E1 * P1 = 1
RS	Incendi, esplosioni	E3 * P1 = 3
RS	Investimento, ribaltamento	E3 * P1 = 3
RM	Rumore per "Operatore pala meccanica" [Il livello di esposizione è "Minore dei valori inferiori di azione: 80 dB(A) e 135 dB(C)".]	E1 * P1 = 1
RS	Scivolamenti, cadute a livello	E1 * P1 = 1
VB	Vibrazioni per "Operatore pala meccanica" [HAV "Non presente", WBV "Compreso tra 0,5 e 1 m/s ² "]	E2 * P3 = 6
LF	ALLESTIMENTO PER AREE VERDI	
LF	Formazione di tappeto erboso (fase)	
LV	Addetto alla formazione di tappeto erboso	
AT	Attrezzi manuali	
RS	Punture, tagli, abrasioni	E1 * P1 = 1
RS	Urti, colpi, impatti, compressioni	E1 * P1 = 1
AT	Andatoie e Passerelle	
RS	Caduta dall'alto	E1 * P1 = 1
RS	Caduta di materiale dall'alto o a livello	E1 * P1 = 1
RS	Scivolamenti, cadute a livello	E1 * P1 = 1
MA	Trattore	
RS	Cesoiamenti, stritolamenti	E2 * P1 = 2
RS	Getti, schizzi	E1 * P1 = 1
RS	Incendi, esplosioni	E3 * P1 = 3
RS	Investimento, ribaltamento	E3 * P2 = 6
LF	Messa a dimora di piante (fase)	
LV	Addetto alla messa a dimora di piante	
AT	Attrezzi manuali	
RS	Punture, tagli, abrasioni	E1 * P1 = 1
RS	Urti, colpi, impatti, compressioni	E1 * P1 = 1
AT	Andatoie e Passerelle	
RS	Caduta dall'alto	E1 * P1 = 1
RS	Caduta di materiale dall'alto o a livello	E1 * P1 = 1
RS	Scivolamenti, cadute a livello	E1 * P1 = 1
LF	LAVORI DI URBANIZZAZIONE	
LF	Posa di condotte (fase)	
LF	Posa di condotta idrica in materie plastiche (sottofase)	
LV	Addetto alla posa di condotta idrica in materie plastiche	
AT	Attrezzi manuali	
RS	Punture, tagli, abrasioni	E1 * P1 = 1
RS	Urti, colpi, impatti, compressioni	E1 * P1 = 1
AT	Saldatrice polifusione	
RS	Cesoiamenti, stritolamenti	E1 * P1 = 1
RS	Elettrocuzione	E1 * P1 = 1
RS	Inalazione fumi, gas, vapori	E1 * P1 = 1
RS	Punture, tagli, abrasioni	E1 * P1 = 1
AT	Scala semplice	
RS	Caduta dall'alto	E1 * P1 = 1
RS	Urti, colpi, impatti, compressioni	E1 * P1 = 1
RS	Movimentazione manuale dei carichi	E1 * P1 = 1
RS	Caduta dall'alto	E1 * P1 = 1
RS	Caduta di materiale dall'alto o a livello	E3 * P2 = 6
MA	Autocarro con gru	
RS	Cesoiamenti, stritolamenti	E2 * P1 = 2
RS	Elettrocuzione	E4 * P1 = 4

Sigla	Attività	Entità del Danno Probabilità
RS	Getti, schizzi	E1 * P1 = 1
RS	Incendi, esplosioni	E3 * P1 = 3
RS	Investimento, ribaltamento	E3 * P1 = 3
RS	Punture, tagli, abrasioni	E1 * P1 = 1
RM	Rumore per "Operatore autocarro" [Il livello di esposizione è "Minore dei valori inferiori di azione: 80 dB(A) e 135 dB(C)".]	E1 * P1 = 1
RS	Urti, colpi, impatti, compressioni	E2 * P1 = 2
VB	Vibrazioni per "Operatore autocarro" [HAV "Non presente", WBV "Inferiore a 0,5 m/s ² "]	E2 * P1 = 2
LF	Posa di organi di intercettazione e regolazione (sottofase)	
LV	Addetto alla posa di organi di intercettazione e regolazione	
AT	Attrezzi manuali	
RS	Punture, tagli, abrasioni	E1 * P1 = 1
RS	Urti, colpi, impatti, compressioni	E1 * P1 = 1
AT	Scala semplice	
RS	Caduta dall'alto	E1 * P1 = 1
RS	Urti, colpi, impatti, compressioni	E1 * P1 = 1
RS	Movimentazione manuale dei carichi	E1 * P1 = 1
RS	Caduta dall'alto	E1 * P1 = 1
RS	Caduta di materiale dall'alto o a livello	E3 * P2 = 6
MA	Autocarro con gru	
RS	Cesoamenti, stritolamenti	E2 * P1 = 2
RS	Elettrocuzione	E4 * P1 = 4
RS	Getti, schizzi	E1 * P1 = 1
RS	Incendi, esplosioni	E3 * P1 = 3
RS	Investimento, ribaltamento	E3 * P1 = 3
RS	Punture, tagli, abrasioni	E1 * P1 = 1
RM	Rumore per "Operatore autocarro" [Il livello di esposizione è "Minore dei valori inferiori di azione: 80 dB(A) e 135 dB(C)".]	E1 * P1 = 1
RS	Urti, colpi, impatti, compressioni	E2 * P1 = 2
VB	Vibrazioni per "Operatore autocarro" [HAV "Non presente", WBV "Inferiore a 0,5 m/s ² "]	E2 * P1 = 2
LF	Posa di cavidotto (sottofase)	
LV	Addetto alla posa di cavidotto	
AT	Attrezzi manuali	
RS	Punture, tagli, abrasioni	E1 * P1 = 1
RS	Urti, colpi, impatti, compressioni	E1 * P1 = 1
AT	Argano tiracavi idraulico	
RS	Cesoamenti, stritolamenti	E1 * P1 = 1
RS	Punture, tagli, abrasioni	E1 * P1 = 1
RS	Urti, colpi, impatti, compressioni	E1 * P1 = 1
RS	Scivolamenti, cadute a livello	E1 * P1 = 1
AT	Andatoie e Passerelle	
RS	Caduta dall'alto	E1 * P1 = 1
RS	Caduta di materiale dall'alto o a livello	E1 * P1 = 1
AT	Scala semplice	
RS	Caduta dall'alto	E1 * P1 = 1
RS	Urti, colpi, impatti, compressioni	E1 * P1 = 1
RS	Movimentazione manuale dei carichi	E1 * P1 = 1
RS	Caduta dall'alto	E1 * P1 = 1
RS	Caduta di materiale dall'alto o a livello	E3 * P2 = 6
MA	Autocarro con gru	
RS	Cesoamenti, stritolamenti	E2 * P1 = 2
RS	Elettrocuzione	E4 * P1 = 4
RS	Getti, schizzi	E1 * P1 = 1
RS	Incendi, esplosioni	E3 * P1 = 3
RS	Investimento, ribaltamento	E3 * P1 = 3
RS	Punture, tagli, abrasioni	E1 * P1 = 1
RM	Rumore per "Operatore autocarro" [Il livello di esposizione è "Minore dei valori inferiori di azione: 80 dB(A) e 135 dB(C)".]	E1 * P1 = 1
RS	Urti, colpi, impatti, compressioni	E2 * P1 = 2
VB	Vibrazioni per "Operatore autocarro" [HAV "Non presente", WBV "Inferiore a 0,5 m/s ² "]	E2 * P1 = 2
LF	Posa di cavi in fibra ottica (sottofase)	
LV	Addetto alla posa di cavi in fibra ottica	
AT	Attrezzi manuali	
RS	Punture, tagli, abrasioni	E1 * P1 = 1
RS	Urti, colpi, impatti, compressioni	E1 * P1 = 1
AT	Argano tiracavi idraulico	
RS	Cesoamenti, stritolamenti	E1 * P1 = 1
RS	Punture, tagli, abrasioni	E1 * P1 = 1
RS	Urti, colpi, impatti, compressioni	E1 * P1 = 1
RS	Scivolamenti, cadute a livello	E1 * P1 = 1
AT	Scala semplice	

Sigla	Attività	Entità del Danno Probabilità
RS	Caduta dall'alto	E1 * P1 = 1
RS	Urti, colpi, impatti, compressioni	E1 * P1 = 1
RS	Movimentazione manuale dei carichi	E1 * P1 = 1
RS	Caduta di materiale dall'alto o a livello	E3 * P2 = 6
RS	Cesoiamenti, stritolamenti	E1 * P1 = 1
RS	Investimento, ribaltamento	E1 * P1 = 1
RS	Punture, tagli, abrasioni	E1 * P1 = 1
RS	Urti, colpi, impatti, compressioni	E1 * P1 = 1
MA	Autocarro con gru	
RS	Cesoiamenti, stritolamenti	E2 * P1 = 2
RS	Elettrocuzione	E4 * P1 = 4
RS	Getti, schizzi	E1 * P1 = 1
RS	Incendi, esplosioni	E3 * P1 = 3
RS	Investimento, ribaltamento	E3 * P1 = 3
RS	Punture, tagli, abrasioni	E1 * P1 = 1
RM	Rumore per "Operatore autocarro" [Il livello di esposizione è "Minore dei valori inferiori di azione: 80 dB(A) e 135 dB(C)".]	E1 * P1 = 1
RS	Urti, colpi, impatti, compressioni	E2 * P1 = 2
VB	Vibrazioni per "Operatore autocarro" [HAV "Non presente", WBV "Inferiore a 0,5 m/s ² "]	E2 * P1 = 2
LF	Posa di conduttura fognaria in conglomerato cementizio (giunto ad incastro) (sottofase)	
LV	Addeito alla posa di conduttura fognaria in conglomerato cementizio (giunto ad incastro)	
AT	Attrezzi manuali	
RS	Punture, tagli, abrasioni	E1 * P1 = 1
RS	Urti, colpi, impatti, compressioni	E1 * P1 = 1
AT	Scala semplice	
RS	Caduta dall'alto	E1 * P1 = 1
RS	Urti, colpi, impatti, compressioni	E1 * P1 = 1
RS	Movimentazione manuale dei carichi	E1 * P1 = 1
RS	Caduta dall'alto	E1 * P1 = 1
RS	Caduta di materiale dall'alto o a livello	E3 * P2 = 6
MA	Autocarro con gru	
RS	Cesoiamenti, stritolamenti	E2 * P1 = 2
RS	Elettrocuzione	E4 * P1 = 4
RS	Getti, schizzi	E1 * P1 = 1
RS	Incendi, esplosioni	E3 * P1 = 3
RS	Investimento, ribaltamento	E3 * P1 = 3
RS	Punture, tagli, abrasioni	E1 * P1 = 1
RM	Rumore per "Operatore autocarro" [Il livello di esposizione è "Minore dei valori inferiori di azione: 80 dB(A) e 135 dB(C)".]	E1 * P1 = 1
RS	Urti, colpi, impatti, compressioni	E2 * P1 = 2
VB	Vibrazioni per "Operatore autocarro" [HAV "Non presente", WBV "Inferiore a 0,5 m/s ² "]	E2 * P1 = 2
LF	Posa di conduttura fognaria in materie plastiche (sottofase)	
LV	Addeito alla posa di conduttura fognaria in materie plastiche	
AT	Attrezzi manuali	
RS	Punture, tagli, abrasioni	E1 * P1 = 1
RS	Urti, colpi, impatti, compressioni	E1 * P1 = 1
AT	Saldatrice polifusione	
RS	Cesoiamenti, stritolamenti	E1 * P1 = 1
RS	Elettrocuzione	E1 * P1 = 1
RS	Inalazione fumi, gas, vapori	E1 * P1 = 1
RS	Punture, tagli, abrasioni	E1 * P1 = 1
AT	Scala semplice	
RS	Caduta dall'alto	E1 * P1 = 1
RS	Urti, colpi, impatti, compressioni	E1 * P1 = 1
RS	Movimentazione manuale dei carichi	E1 * P1 = 1
RS	Caduta dall'alto	E1 * P1 = 1
RS	Caduta di materiale dall'alto o a livello	E3 * P2 = 6
MA	Autocarro con gru	
RS	Cesoiamenti, stritolamenti	E2 * P1 = 2
RS	Elettrocuzione	E4 * P1 = 4
RS	Getti, schizzi	E1 * P1 = 1
RS	Incendi, esplosioni	E3 * P1 = 3
RS	Investimento, ribaltamento	E3 * P1 = 3
RS	Punture, tagli, abrasioni	E1 * P1 = 1
RM	Rumore per "Operatore autocarro" [Il livello di esposizione è "Minore dei valori inferiori di azione: 80 dB(A) e 135 dB(C)".]	E1 * P1 = 1
RS	Urti, colpi, impatti, compressioni	E2 * P1 = 2
VB	Vibrazioni per "Operatore autocarro" [HAV "Non presente", WBV "Inferiore a 0,5 m/s ² "]	E2 * P1 = 2
LF	Realizzazione di impianto di sollevamento fognario (elettropompa sommersibile) (sottofase)	
LV	Addeito alla realizzazione di impianto di sollevamento fognario (elettropompa sommersibile)	

Sigla	Attività	Entità del Danno Probabilità
AT	Attrezzi manuali	
RS	Punture, tagli, abrasioni	E1 * P1 = 1
RS	Urti, colpi, impatti, compressioni	E1 * P1 = 1
AT	Avvitatore elettrico	
RS	Elettrocuzione	E1 * P1 = 1
RS	Urti, colpi, impatti, compressioni	E1 * P1 = 1
AT	Cannello per saldatura ossiacetilenica	
RS	Inalazione fumi, gas, vapori	E1 * P1 = 1
RS	Incendi, esplosioni	E1 * P1 = 1
RS	Radiazioni non ionizzanti	E1 * P1 = 1
RS	Rumore	E1 * P1 = 1
RS	Urti, colpi, impatti, compressioni	E1 * P1 = 1
AT	Scala semplice	
RS	Caduta dall'alto	E1 * P1 = 1
RS	Urti, colpi, impatti, compressioni	E1 * P1 = 1
RS	Movimentazione manuale dei carichi	E1 * P1 = 1
AT	Trapano elettrico	
RS	Elettrocuzione	E1 * P1 = 1
RS	Inalazione polveri, fibre	E1 * P1 = 1
RS	Punture, tagli, abrasioni	E1 * P1 = 1
RS	Rumore	E1 * P1 = 1
RS	Vibrazioni	E1 * P1 = 1
RS	Caduta di materiale dall'alto o a livello	E3 * P2 = 6
ROA	R.O.A. per "Saldatura a gas (acetilene)" [Rischio alto per la salute.]	E4 * P4 = 16
RM	Rumore per "Operaio comune (assistenza impianti)" [Il livello di esposizione è "Maggiore dei valori superiori di azione: 85 dB(A) e 137 dB(C)".]	E3 * P3 = 9
MA	Autogru	
RS	Caduta di materiale dall'alto o a livello	E3 * P2 = 6
RS	Elettrocuzione	E3 * P1 = 3
RS	Getti, schizzi	E1 * P2 = 2
RS	Incendi, esplosioni	E3 * P1 = 3
RS	Investimento, ribaltamento	E3 * P1 = 3
RS	Punture, tagli, abrasioni	E1 * P1 = 1
RM	Rumore per "Operatore autogru" [Il livello di esposizione è "Minore dei valori inferiori di azione: 80 dB(A) e 135 dB(C)".]	E1 * P1 = 1
RS	Urti, colpi, impatti, compressioni	E2 * P1 = 2
VB	Vibrazioni per "Operatore autogru" [HAV "Non presente", WBV "Inferiore a 0,5 m/s ² "]	E2 * P1 = 2
LF	Opere d'arte (fase)	
LF	Pozzetti di ispezione e opere d'arte (sottofase)	
LV	Addetto alla posa di pozzetti di ispezione e opere d'arte	
AT	Attrezzi manuali	
RS	Punture, tagli, abrasioni	E1 * P1 = 1
RS	Urti, colpi, impatti, compressioni	E1 * P1 = 1
RS	Caduta di materiale dall'alto o a livello	E3 * P2 = 6
MC1	M.M.C. (sollevamento e trasporto) [Le azioni di sollevamento e trasporto dei carichi sono accettabili.]	E1 * P1 = 1
RM	Rumore per "Operaio comune polivalente" [Il livello di esposizione è "Minore dei valori inferiori di azione: 80 dB(A) e 135 dB(C)".]	E1 * P1 = 1
MA	Autocarro con gru	
RS	Cesoiamenti, stritolamenti	E2 * P1 = 2
RS	Elettrocuzione	E4 * P1 = 4
RS	Getti, schizzi	E1 * P1 = 1
RS	Incendi, esplosioni	E3 * P1 = 3
RS	Investimento, ribaltamento	E3 * P1 = 3
RS	Punture, tagli, abrasioni	E1 * P1 = 1
RM	Rumore per "Operatore autocarro" [Il livello di esposizione è "Minore dei valori inferiori di azione: 80 dB(A) e 135 dB(C)".]	E1 * P1 = 1
RS	Urti, colpi, impatti, compressioni	E2 * P1 = 2
VB	Vibrazioni per "Operatore autocarro" [HAV "Non presente", WBV "Inferiore a 0,5 m/s ² "]	E2 * P1 = 2
LF	Vasche (fase)	
LF	Posa di vasca prefabbricata (sottofase)	
LV	Addetto alla posa di vasca prefabbricata	
AT	Andatoie e Passerelle	
RS	Caduta dall'alto	E1 * P1 = 1
RS	Caduta di materiale dall'alto o a livello	E1 * P1 = 1
AT	Attrezzi manuali	
RS	Punture, tagli, abrasioni	E1 * P1 = 1
RS	Urti, colpi, impatti, compressioni	E1 * P1 = 1
AT	Parapetto provvisorio	
RS	Caduta dall'alto	E1 * P1 = 1
RS	Caduta di materiale dall'alto o a livello	E1 * P1 = 1

Sigla	Attività	Entità del Danno Probabilità
AT	Scala semplice	
RS	Caduta dall'alto	E1 * P1 = 1
RS	Urti, colpi, impatti, compressioni	E1 * P1 = 1
RS	Movimentazione manuale dei carichi	E1 * P1 = 1
RS	Caduta di materiale dall'alto o a livello	E3 * P2 = 6
RS	Caduta dall'alto	E3 * P2 = 6
RS	Seppellimento, sprofondamento	E3 * P2 = 6
MA	Autocarro con gru	
RS	Cesoiamenti, stritolamenti	E2 * P1 = 2
RS	Elettrocuzione	E4 * P1 = 4
RS	Getti, schizzi	E1 * P1 = 1
RS	Incendi, esplosioni	E3 * P1 = 3
RS	Investimento, ribaltamento	E3 * P1 = 3
RS	Punture, tagli, abrasioni	E1 * P1 = 1
RM	Rumore per "Operatore autocarro" [Il livello di esposizione è "Minore dei valori inferiori di azione: 80 dB(A) e 135 dB(C)."]	E1 * P1 = 1
RS	Urti, colpi, impatti, compressioni	E2 * P1 = 2
VB	Vibrazioni per "Operatore autocarro" [HAV "Non presente", WBV "Inferiore a 0,5 m/s ² "]	E2 * P1 = 2
MA	Autogru	
RS	Caduta di materiale dall'alto o a livello	E3 * P2 = 6
RS	Elettrocuzione	E3 * P1 = 3
RS	Getti, schizzi	E1 * P2 = 2
RS	Incendi, esplosioni	E3 * P1 = 3
RS	Investimento, ribaltamento	E3 * P1 = 3
RS	Punture, tagli, abrasioni	E1 * P1 = 1
RM	Rumore per "Operatore autogru" [Il livello di esposizione è "Minore dei valori inferiori di azione: 80 dB(A) e 135 dB(C)."]	E1 * P1 = 1
RS	Urti, colpi, impatti, compressioni	E2 * P1 = 2
VB	Vibrazioni per "Operatore autogru" [HAV "Non presente", WBV "Inferiore a 0,5 m/s ² "]	E2 * P1 = 2
LF	Realizzazione di impianto di sollevamento (sottofase)	
LV	Addetto alla realizzazione di impianto di sollevamento	
AT	Attrezzi manuali	
RS	Punture, tagli, abrasioni	E1 * P1 = 1
RS	Urti, colpi, impatti, compressioni	E1 * P1 = 1
AT	Avvitatore elettrico	
RS	Elettrocuzione	E1 * P1 = 1
RS	Urti, colpi, impatti, compressioni	E1 * P1 = 1
AT	Cannello per saldatura ossiacetilenica	
RS	Inalazione fumi, gas, vapori	E1 * P1 = 1
RS	Incendi, esplosioni	E1 * P1 = 1
RS	Radiazioni non ionizzanti	E1 * P1 = 1
RS	Rumore	E1 * P1 = 1
RS	Urti, colpi, impatti, compressioni	E1 * P1 = 1
AT	Scala semplice	
RS	Caduta dall'alto	E1 * P1 = 1
RS	Urti, colpi, impatti, compressioni	E1 * P1 = 1
RS	Movimentazione manuale dei carichi	E1 * P1 = 1
AT	Trapano elettrico	
RS	Elettrocuzione	E1 * P1 = 1
RS	Inalazione polveri, fibre	E1 * P1 = 1
RS	Punture, tagli, abrasioni	E1 * P1 = 1
RS	Rumore	E1 * P1 = 1
RS	Vibrazioni	E1 * P1 = 1
RS	Caduta di materiale dall'alto o a livello	E3 * P2 = 6
ROA	R.O.A. per "Saldatura a gas (acetilene)" [Rischio alto per la salute.]	E4 * P4 = 16
RM	Rumore per "Operaio comune (assistenza impianti)" [Il livello di esposizione è "Maggiore dei valori superiori di azione: 85 dB(A) e 137 dB(C)."]	E3 * P3 = 9
RS	Scivolamenti, cadute a livello	E1 * P2 = 2
MA	Autogru	
RS	Caduta di materiale dall'alto o a livello	E3 * P2 = 6
RS	Elettrocuzione	E3 * P1 = 3
RS	Getti, schizzi	E1 * P2 = 2
RS	Incendi, esplosioni	E3 * P1 = 3
RS	Investimento, ribaltamento	E3 * P1 = 3
RS	Punture, tagli, abrasioni	E1 * P1 = 1
RM	Rumore per "Operatore autogru" [Il livello di esposizione è "Minore dei valori inferiori di azione: 80 dB(A) e 135 dB(C)."]	E1 * P1 = 1
RS	Urti, colpi, impatti, compressioni	E2 * P1 = 2
VB	Vibrazioni per "Operatore autogru" [HAV "Non presente", WBV "Inferiore a 0,5 m/s ² "]	E2 * P1 = 2
LF	LAVORI STRADALI	
LF	Sede stradale (fase)	

Sigla	Attività	Entità del Danno Probabilità
LF	Posa di geotessili (sottofase)	
LV	Addetto alla posa di geotessili	
AT	Attrezzi manuali	
RS	Punture, tagli, abrasioni	E1 * P1 = 1
RS	Urti, colpi, impatti, compressioni	E1 * P1 = 1
AT	Andatoie e Passerelle	
RS	Caduta dall'alto	E1 * P1 = 1
RS	Caduta di materiale dall'alto o a livello	E1 * P1 = 1
RS	Scivolamenti, cadute a livello	E1 * P1 = 1
RS	Urti, colpi, impatti, compressioni	E1 * P1 = 1
MC1	M.M.C. (sollevamento e trasporto) [Le azioni di sollevamento e trasporto dei carichi sono accettabili.]	E1 * P1 = 1
MA	Autocarro	
RS	Cesoiamenti, stritolamenti	E2 * P1 = 2
RS	Getti, schizzi	E2 * P1 = 2
RS	Inalazione polveri, fibre	E1 * P1 = 1
RS	Incendi, esplosioni	E3 * P1 = 3
RS	Investimento, ribaltamento	E3 * P1 = 3
RS	Urti, colpi, impatti, compressioni	E2 * P1 = 2
RM	Rumore per "Operatore autocarro" [Il livello di esposizione è "Minore dei valori inferiori di azione: 80 dB(A) e 135 dB(C)".]	E1 * P1 = 1
VB	Vibrazioni per "Operatore autocarro" [HAV "Non presente", WBV "Inferiore a 0,5 m/s ² "]	E2 * P1 = 2
MA	Carrello elevatore sviluppabile	
RS	Caduta di materiale dall'alto o a livello	E3 * P2 = 6
RS	Elettrocuzione	E3 * P1 = 3
RS	Getti, schizzi	E2 * P1 = 2
RS	Incendi, esplosioni	E3 * P1 = 3
RS	Investimento, ribaltamento	E3 * P1 = 3
RS	Scivolamenti, cadute a livello	E1 * P2 = 2
RM	Rumore per "Magazziniere" [Il livello di esposizione è "Minore dei valori inferiori di azione: 80 dB(A) e 135 dB(C)".]	E1 * P1 = 1
RS	Urti, colpi, impatti, compressioni	E2 * P2 = 4
VB	Vibrazioni per "Magazziniere" [HAV "Non presente", WBV "Compreso tra 0,5 e 1 m/s ² "]	E2 * P3 = 6
MA	Pala meccanica	
RS	Cesoiamenti, stritolamenti	E2 * P1 = 2
RS	Inalazione polveri, fibre	E1 * P1 = 1
RS	Incendi, esplosioni	E3 * P1 = 3
RS	Investimento, ribaltamento	E3 * P1 = 3
RM	Rumore per "Operatore pala meccanica" [Il livello di esposizione è "Minore dei valori inferiori di azione: 80 dB(A) e 135 dB(C)".]	E1 * P1 = 1
RS	Scivolamenti, cadute a livello	E1 * P1 = 1
VB	Vibrazioni per "Operatore pala meccanica" [HAV "Non presente", WBV "Compreso tra 0,5 e 1 m/s ² "]	E2 * P3 = 6
LF	Formazione di fondazione stradale (sottofase)	
LV	Addetto alla formazione di fondazione stradale	
AT	Attrezzi manuali	
RS	Punture, tagli, abrasioni	E1 * P1 = 1
RS	Urti, colpi, impatti, compressioni	E1 * P1 = 1
RS	Investimento, ribaltamento	E3 * P3 = 9
RM	Rumore per "Operaio comune polivalente (costruzioni stradali)" [Il livello di esposizione è "Minore dei valori inferiori di azione: 80 dB(A) e 135 dB(C)".]	E1 * P1 = 1
MA	Pala meccanica	
RS	Cesoiamenti, stritolamenti	E2 * P1 = 2
RS	Inalazione polveri, fibre	E1 * P1 = 1
RS	Incendi, esplosioni	E3 * P1 = 3
RS	Investimento, ribaltamento	E3 * P1 = 3
RM	Rumore per "Operatore pala meccanica" [Il livello di esposizione è "Minore dei valori inferiori di azione: 80 dB(A) e 135 dB(C)".]	E1 * P1 = 1
RS	Scivolamenti, cadute a livello	E1 * P1 = 1
VB	Vibrazioni per "Operatore pala meccanica" [HAV "Non presente", WBV "Compreso tra 0,5 e 1 m/s ² "]	E2 * P3 = 6
MA	Rullo compressore	
RS	Cesoiamenti, stritolamenti	E1 * P1 = 1
RS	Inalazione fumi, gas, vapori	E1 * P2 = 2
RS	Incendi, esplosioni	E3 * P1 = 3
RS	Investimento, ribaltamento	E3 * P1 = 3
RM	Rumore per "Operatore rullo compressore" [Il livello di esposizione è "Maggiore dei valori superiori di azione: 85 dB(A) e 137 dB(C)".]	E3 * P3 = 9
VB	Vibrazioni per "Operatore rullo compressore" [HAV "Non presente", WBV "Compreso tra 0,5 e 1 m/s ² "]	E2 * P3 = 6
LF	Formazione di manto di usura e collegamento (sottofase)	

Sigla	Attività	Entità del Danno Probabilità
LV	Addetto alla formazione di manto di usura e collegamento	
AT	Attrezzi manuali	
RS	Punture, tagli, abrasioni	E1 * P1 = 1
RS	Urti, colpi, impatti, compressioni	E1 * P1 = 1
RS	Investimento, ribaltamento	E3 * P3 = 9
CM	Cancerogeno e mutageno [Rischio alto per la salute.]	E4 * P4 = 16
RS	Inalazione fumi, gas, vapori	E1 * P1 = 1
MA	Finitrice	
RS	Cesoiamenti, stritolamenti	E1 * P1 = 1
RS	Getti, schizzi	E1 * P1 = 1
RS	Inalazione fumi, gas, vapori	E1 * P1 = 1
RS	Incendi, esplosioni	E1 * P1 = 1
RS	Investimento, ribaltamento	E1 * P1 = 1
RM	Rumore per "Operatore rifinitrice" [Il livello di esposizione è "Maggiore dei valori superiori di azione: 85 dB(A) e 137 dB(C)".]	E3 * P3 = 9
VB	Vibrazioni per "Operatore rifinitrice" [HAV "Non presente", WBV "Compreso tra 0,5 e 1 m/s ² "]	E2 * P3 = 6
MA	Rullo compressore	
RS	Cesoiamenti, stritolamenti	E1 * P1 = 1
RS	Inalazione fumi, gas, vapori	E1 * P2 = 2
RS	Incendi, esplosioni	E3 * P1 = 3
RS	Investimento, ribaltamento	E3 * P1 = 3
RM	Rumore per "Operatore rullo compressore" [Il livello di esposizione è "Maggiore dei valori superiori di azione: 85 dB(A) e 137 dB(C)".]	E3 * P3 = 9
VB	Vibrazioni per "Operatore rullo compressore" [HAV "Non presente", WBV "Compreso tra 0,5 e 1 m/s ² "]	E2 * P3 = 6
MA	Autocarro dumper	
RS	Getti, schizzi	E1 * P2 = 2
RS	Inalazione polveri, fibre	E1 * P1 = 1
RS	Inalazione fumi, gas, vapori	E1 * P3 = 3
RS	Incendi, esplosioni	E3 * P1 = 3
RS	Investimento, ribaltamento	E3 * P1 = 3
RM	Rumore per "Operatore autocarro" [Il livello di esposizione è "Minore dei valori inferiori di azione: 80 dB(A) e 135 dB(C)".]	E1 * P1 = 1
VB	Vibrazioni per "Operatore autocarro" [HAV "Non presente", WBV "Inferiore a 0,5 m/s ² "]	E2 * P1 = 2
LF	Opere d'arte e complementari (fase)	
LF	Cordoli, zanelle e opere d'arte (sottofase)	
LV	Addetto alla posa cordoli, zanelle e opere d'arte	
AT	Attrezzi manuali	
RS	Punture, tagli, abrasioni	E1 * P1 = 1
RS	Urti, colpi, impatti, compressioni	E1 * P1 = 1
RM	Rumore per "Operaio comune polivalente" [Il livello di esposizione è "Minore dei valori inferiori di azione: 80 dB(A) e 135 dB(C)".]	E1 * P1 = 1
MC1	M.M.C. (sollevamento e trasporto) [Le azioni di sollevamento e trasporto dei carichi sono accettabili.]	E1 * P1 = 1
MA	Dumper	
RS	Cesoiamenti, stritolamenti	E2 * P1 = 2
RS	Inalazione polveri, fibre	E1 * P1 = 1
RS	Incendi, esplosioni	E3 * P1 = 3
RS	Investimento, ribaltamento	E3 * P1 = 3
RM	Rumore per "Operatore dumper" [Il livello di esposizione è "Maggiore dei valori superiori di azione: 85 dB(A) e 137 dB(C)".]	E3 * P3 = 9
VB	Vibrazioni per "Operatore dumper" [HAV "Non presente", WBV "Compreso tra 0,5 e 1 m/s ² "]	E2 * P3 = 6
LF	Posa di segnaletica verticale (sottofase)	
LV	Addetto alla posa di segnaletica verticale	
AT	Attrezzi manuali	
RS	Punture, tagli, abrasioni	E1 * P1 = 1
RS	Urti, colpi, impatti, compressioni	E1 * P1 = 1
RS	Investimento, ribaltamento	E3 * P3 = 9
RM	Rumore per "Operaio comune polivalente" [Il livello di esposizione è "Minore dei valori inferiori di azione: 80 dB(A) e 135 dB(C)".]	E1 * P1 = 1
MA	Autocarro	
RS	Cesoiamenti, stritolamenti	E2 * P1 = 2
RS	Getti, schizzi	E2 * P1 = 2
RS	Inalazione polveri, fibre	E1 * P1 = 1
RM	Rumore per "Operatore autocarro" [Il livello di esposizione è "Minore dei valori inferiori di azione: 80 dB(A) e 135 dB(C)".]	E1 * P1 = 1
RS	Incendi, esplosioni	E3 * P1 = 3
RS	Investimento, ribaltamento	E3 * P1 = 3
RS	Urti, colpi, impatti, compressioni	E2 * P1 = 2
VB	Vibrazioni per "Operatore autocarro" [HAV "Non presente", WBV "Inferiore a 0,5 m/s ² "]	E2 * P1 = 2
LF	Realizzazione di segnaletica orizzontale (sottofase)	

Sigla	Attività	Entità del Danno Probabilità
LV	Addetto alla realizzazione di segnaletica orizzontale	
AT	Attrezzi manuali	
RS	Punture, tagli, abrasioni	E1 * P1 = 1
RS	Urti, colpi, impatti, compressioni	E1 * P1 = 1
AT	Compressore elettrico	
RS	Elettrocuzione	E1 * P1 = 1
RS	Scoppio	E1 * P1 = 1
AT	Pistola per verniciatura a spruzzo	
RS	Getti, schizzi	E1 * P1 = 1
RS	Inalazione fumi, gas, vapori	E1 * P1 = 1
RS	Nebbie	E1 * P1 = 1
RS	Investimento, ribaltamento	E3 * P3 = 9
CH	Chimico [Rischio sicuramente: "Irrilevante per la salute".]	E1 * P1 = 1
MA	Verniciatrice segnaletica stradale	
RS	Getti, schizzi	E2 * P1 = 2
RS	Incendi, esplosioni	E3 * P1 = 3
RS	Inalazione fumi, gas, vapori	E1 * P1 = 1
RS	Investimento, ribaltamento	E3 * P1 = 3
RS	Nebbie	E1 * P1 = 1
RM	Rumore per "Addetto verniciatrice segnaletica stradale" [Il livello di esposizione è "Maggiore dei valori superiori di azione: 85 dB(A) e 137 dB(C)".]	E3 * P3 = 9
RS	Urti, colpi, impatti, compressioni	E2 * P1 = 2
VB	Vibrazioni per "Operatore autocarro" [HAV "Non presente", WBV "Inferiore a 0,5 m/s ² "]	E2 * P1 = 2
LF	LAVORI STRUTTURALI	
LF	Acciaio (fase)	
LF	Montaggio di strutture verticali in acciaio (sottofase)	
LV	Addetto al montaggio di strutture verticali in acciaio	
AT	Attrezzi manuali	
RS	Punture, tagli, abrasioni	E1 * P1 = 1
RS	Urti, colpi, impatti, compressioni	E1 * P1 = 1
AT	Avvitatore elettrico	
RS	Elettrocuzione	E1 * P1 = 1
RS	Urti, colpi, impatti, compressioni	E1 * P1 = 1
AT	Ponteggio metallico fisso	
RS	Caduta dall'alto	E1 * P1 = 1
RS	Caduta di materiale dall'alto o a livello	E1 * P1 = 1
RS	Scivolamenti, cadute a livello	E1 * P1 = 1
AT	Saldatrice elettrica	
RS	Elettrocuzione	E1 * P1 = 1
RS	Inalazione fumi, gas, vapori	E1 * P1 = 1
RS	Incendi, esplosioni	E1 * P1 = 1
RS	Radiazioni non ionizzanti	E1 * P1 = 1
AT	Smerigliatrice angolare (flessibile)	
RS	Elettrocuzione	E1 * P1 = 1
RS	Inalazione polveri, fibre	E1 * P1 = 1
RS	Punture, tagli, abrasioni	E1 * P1 = 1
RS	Rumore	E1 * P1 = 1
RS	Vibrazioni	E1 * P1 = 1
RS	Caduta dall'alto	E4 * P4 = 16
RS	Caduta di materiale dall'alto o a livello	E1 * P1 = 1
ROA	R.O.A. per "Saldatura ad elettrodi rivestiti" [Rischio alto per la salute.]	E4 * P4 = 16
MC1	M.M.C. (sollevamento e trasporto) [Le azioni di sollevamento e trasporto dei carichi sono accettabili.]	E1 * P1 = 1
MA	Autogru	
RS	Caduta di materiale dall'alto o a livello	E3 * P2 = 6
RS	Elettrocuzione	E3 * P1 = 3
RS	Getti, schizzi	E1 * P2 = 2
RS	Incendi, esplosioni	E3 * P1 = 3
RS	Investimento, ribaltamento	E3 * P1 = 3
RS	Punture, tagli, abrasioni	E1 * P1 = 1
RM	Rumore per "Operatore autogru" [Il livello di esposizione è "Minore dei valori inferiori di azione: 80 dB(A) e 135 dB(C)".]	E1 * P1 = 1
RS	Urti, colpi, impatti, compressioni	E2 * P1 = 2
VB	Vibrazioni per "Operatore autogru" [HAV "Non presente", WBV "Inferiore a 0,5 m/s ² "]	E2 * P1 = 2
LF	Montaggio di strutture orizzontali in acciaio (sottofase)	
LV	Addetto al montaggio di strutture orizzontali in acciaio	
AT	Attrezzi manuali	
RS	Punture, tagli, abrasioni	E1 * P1 = 1
RS	Urti, colpi, impatti, compressioni	E1 * P1 = 1
AT	Avvitatore elettrico	
RS	Elettrocuzione	E1 * P1 = 1

Sigla	Attività	Entità del Danno Probabilità
RS	Urti, colpi, impatti, compressioni	E1 * P1 = 1
AT	Ponteggio metallico fisso	
RS	Caduta dall'alto	E1 * P1 = 1
RS	Caduta di materiale dall'alto o a livello	E1 * P1 = 1
RS	Scivolamenti, cadute a livello	E1 * P1 = 1
AT	Saldatrice elettrica	
RS	Elettrocuzione	E1 * P1 = 1
RS	Inalazione fumi, gas, vapori	E1 * P1 = 1
RS	Incendi, esplosioni	E1 * P1 = 1
RS	Radiazioni non ionizzanti	E1 * P1 = 1
AT	Smerigliatrice angolare (flessibile)	
RS	Elettrocuzione	E1 * P1 = 1
RS	Inalazione polveri, fibre	E1 * P1 = 1
RS	Punture, tagli, abrasioni	E1 * P1 = 1
RS	Rumore	E1 * P1 = 1
RS	Vibrazioni	E1 * P1 = 1
RS	Caduta dall'alto	E4 * P4 = 16
RS	Caduta di materiale dall'alto o a livello	E1 * P1 = 1
ROA	R.O.A. per "Saldatura ad elettrodi rivestiti" [Rischio alto per la salute.]	E4 * P4 = 16
MC1	M.M.C. (sollevamento e trasporto) [Le azioni di sollevamento e trasporto dei carichi sono accettabili.]	E1 * P1 = 1
MA	Autogru	
RS	Caduta di materiale dall'alto o a livello	E3 * P2 = 6
RS	Elettrocuzione	E3 * P1 = 3
RS	Getti, schizzi	E1 * P2 = 2
RS	Incendi, esplosioni	E3 * P1 = 3
RS	Investimento, ribaltamento	E3 * P1 = 3
RS	Punture, tagli, abrasioni	E1 * P1 = 1
RM	Rumore per "Operatore autogru" [Il livello di esposizione è "Minore dei valori inferiori di azione: 80 dB(A) e 135 dB(C)".]	E1 * P1 = 1
RS	Urti, colpi, impatti, compressioni	E2 * P1 = 2
VB	Vibrazioni per "Operatore autogru" [HAV "Non presente", WBV "Inferiore a 0,5 m/s ² "]	E2 * P1 = 2
MA	Piattaforma sviluppabile	
RS	Caduta dall'alto	E3 * P1 = 3
RS	Caduta di materiale dall'alto o a livello	E3 * P1 = 3
RS	Cesoiamenti, stritolamenti	E2 * P1 = 2
RS	Elettrocuzione	E3 * P1 = 3
RS	Incendi, esplosioni	E3 * P1 = 3
LF	Montaggio di scala acciaio (sottofase)	
LV	Addetto al montaggio di scala in acciaio	
AT	Argano a bandiera	
RS	Caduta dall'alto	E4 * P2 = 8
RS	Caduta di materiale dall'alto o a livello	E4 * P2 = 8
RS	Elettrocuzione	E4 * P1 = 4
RS	Scivolamenti, cadute a livello	E1 * P1 = 1
RS	Urti, colpi, impatti, compressioni	E2 * P1 = 2
AT	Attrezzi manuali	
RS	Punture, tagli, abrasioni	E1 * P1 = 1
RS	Urti, colpi, impatti, compressioni	E1 * P1 = 1
AT	Ponteggio metallico fisso	
RS	Caduta dall'alto	E1 * P1 = 1
RS	Caduta di materiale dall'alto o a livello	E1 * P1 = 1
RS	Scivolamenti, cadute a livello	E1 * P1 = 1
AT	Trapano elettrico	
RS	Elettrocuzione	E1 * P1 = 1
RS	Inalazione polveri, fibre	E1 * P1 = 1
RS	Punture, tagli, abrasioni	E1 * P1 = 1
RS	Rumore	E1 * P1 = 1
RS	Vibrazioni	E1 * P1 = 1
RS	Caduta dall'alto	E4 * P4 = 16
RS	Caduta di materiale dall'alto o a livello	E3 * P2 = 6
CH	Chimico [Rischio sicuramente: "Irrilevante per la salute".]	E1 * P1 = 1
RM	Rumore per "Operaio comune (assistenza murature)" [Il livello di esposizione è "Maggiore dei valori superiori di azione: 85 dB(A) e 137 dB(C)".]	E3 * P3 = 9
RS	Scivolamenti, cadute a livello	E1 * P1 = 1
LF	Cemento armato (fase)	
LF	Solai in c.a. (sottofase)	
LF	Realizzazione di solaio in c.a. in opera o prefabbricato (sottofase)	
LV	Addetto alla realizzazione di solaio in c.a. in opera o prefabbricato	
AT	Attrezzi manuali	
RS	Punture, tagli, abrasioni	E1 * P1 = 1

Sigla	Attività	Entità del Danno Probabilità
RS	Urti, colpi, impatti, compressioni	E1 * P1 = 1
AT	Ponteggio metallico fisso	
RS	Caduta dall'alto	E1 * P1 = 1
RS	Caduta di materiale dall'alto o a livello	E1 * P1 = 1
RS	Scivolamenti, cadute a livello	E1 * P1 = 1
AT	Ponteggio mobile o trabattello	
RS	Caduta dall'alto	E1 * P1 = 1
RS	Caduta di materiale dall'alto o a livello	E1 * P1 = 1
RS	Urti, colpi, impatti, compressioni	E1 * P1 = 1
AT	Scala semplice	
RS	Caduta dall'alto	E1 * P1 = 1
RS	Urti, colpi, impatti, compressioni	E1 * P1 = 1
RS	Movimentazione manuale dei carichi	E1 * P1 = 1
AT	Sega circolare	
RS	Elettrocuzione	E1 * P1 = 1
RS	Inalazione polveri, fibre	E1 * P1 = 1
RS	Punture, tagli, abrasioni	E1 * P1 = 1
RS	Rumore	E1 * P1 = 1
RS	Scivolamenti, cadute a livello	E1 * P1 = 1
RS	Urti, colpi, impatti, compressioni	E1 * P1 = 1
RS	Caduta dall'alto	E4 * P3 = 12
RS	Caduta di materiale dall'alto o a livello	E1 * P1 = 1
CH	Chimico [Rischio sicuramente: "Irrilevante per la salute".]	E1 * P1 = 1
RS	Punture, tagli, abrasioni	E1 * P3 = 3
RM	Rumore per "Carpentiere" [Il livello di esposizione è "Maggiore dei valori superiori di azione: 85 dB(A) e 137 dB(C)".]	E3 * P3 = 9
MA	Autobetoniera	
RS	Caduta di materiale dall'alto o a livello	E3 * P1 = 3
RS	Cesoiamenti, stritolamenti	E2 * P2 = 4
RS	Getti, schizzi	E1 * P2 = 2
RS	Incendi, esplosioni	E3 * P1 = 3
RS	Investimento, ribaltamento	E3 * P1 = 3
RM	Rumore per "Operatore autobetoniera" [Il livello di esposizione è "Minore dei valori inferiori di azione: 80 dB(A) e 135 dB(C)".]	E1 * P1 = 1
RS	Scivolamenti, cadute a livello	E1 * P2 = 2
RS	Urti, colpi, impatti, compressioni	E2 * P2 = 4
VB	Vibrazioni per "Operatore autobetoniera" [HAV "Non presente", WBV "Inferiore a 0,5 m/s ² "]	E2 * P1 = 2
MA	Autopompa per cls	
RS	Caduta di materiale dall'alto o a livello	E4 * P2 = 8
RS	Elettrocuzione	E3 * P1 = 3
RS	Getti, schizzi	E1 * P2 = 2
RS	Investimento, ribaltamento	E3 * P1 = 3
RM	Rumore per "Operatore pompa per il cls (autopompa)" [Il livello di esposizione è "Minore dei valori inferiori di azione: 80 dB(A) e 135 dB(C)".]	E1 * P1 = 1
RS	Scivolamenti, cadute a livello	E1 * P2 = 2
VB	Vibrazioni per "Operatore autobetoniera" [HAV "Non presente", WBV "Inferiore a 0,5 m/s ² "]	E2 * P1 = 2
MA	Gru a torre	
RS	Caduta dall'alto	E3 * P2 = 6
RS	Caduta di materiale dall'alto o a livello	E3 * P1 = 3
RS	Elettrocuzione	E3 * P1 = 3
RM	Rumore per "Gruista (gru a torre)" [Il livello di esposizione è "Minore dei valori inferiori di azione: 80 dB(A) e 135 dB(C)".]	E1 * P1 = 1
LF	Lavorazione e posa ferri di armatura per solaio in c.a. o prefabbricato (sottofase)	
LV	Addetto alla lavorazione e posa ferri di armatura per solaio in c.a. o prefabbricato	
AT	Attrezzi manuali	
RS	Punture, tagli, abrasioni	E1 * P1 = 1
RS	Urti, colpi, impatti, compressioni	E1 * P1 = 1
AT	Ponteggio metallico fisso	
RS	Caduta dall'alto	E1 * P1 = 1
RS	Caduta di materiale dall'alto o a livello	E1 * P1 = 1
RS	Scivolamenti, cadute a livello	E1 * P1 = 1
AT	Ponteggio mobile o trabattello	
RS	Caduta dall'alto	E1 * P1 = 1
RS	Caduta di materiale dall'alto o a livello	E1 * P1 = 1
RS	Urti, colpi, impatti, compressioni	E1 * P1 = 1
AT	Scala semplice	
RS	Caduta dall'alto	E1 * P1 = 1
RS	Urti, colpi, impatti, compressioni	E1 * P1 = 1
RS	Movimentazione manuale dei carichi	E1 * P1 = 1
AT	Trancia-piegaferri	
RS	Caduta di materiale dall'alto o a livello	E1 * P1 = 1

Sigla	Attività	Entità del Danno Probabilità
RS	Cesoamenti, stritolamenti	E1 * P1 = 1
RS	Elettrocuzione	E1 * P1 = 1
RS	Punture, tagli, abrasioni	E1 * P1 = 1
RS	Rumore	E1 * P1 = 1
RS	Scivolamenti, cadute a livello	E1 * P1 = 1
RS	Caduta dall'alto	E4 * P3 = 12
RS	Caduta di materiale dall'alto o a livello	E1 * P1 = 1
RS	Punture, tagli, abrasioni	E1 * P3 = 3
MA	Gru a torre	
RS	Caduta dall'alto	E3 * P2 = 6
RS	Caduta di materiale dall'alto o a livello	E3 * P1 = 3
RS	Elettrocuzione	E3 * P1 = 3
RM	Rumore per "Gruista (gru a torre)" [Il livello di esposizione è "Minore dei valori inferiori di azione: 80 dB(A) e 135 dB(C)".]	E1 * P1 = 1
LF	Strutture in elevazione in c.a. (sottofase)	
LF	Getto in calcestruzzo per le strutture in elevazione (sottofase)	
LV	Addetto al getto in calcestruzzo per le strutture in elevazione	
AT	Attrezzi manuali	
RS	Punture, tagli, abrasioni	E1 * P1 = 1
RS	Urti, colpi, impatti, compressioni	E1 * P1 = 1
AT	Ponteggio metallico fisso	
RS	Caduta dall'alto	E1 * P1 = 1
RS	Caduta di materiale dall'alto o a livello	E1 * P1 = 1
RS	Scivolamenti, cadute a livello	E1 * P1 = 1
AT	Ponteggio mobile o trabattello	
RS	Caduta dall'alto	E1 * P1 = 1
RS	Caduta di materiale dall'alto o a livello	E1 * P1 = 1
RS	Urti, colpi, impatti, compressioni	E1 * P1 = 1
AT	Scala semplice	
RS	Caduta dall'alto	E1 * P1 = 1
RS	Urti, colpi, impatti, compressioni	E1 * P1 = 1
RS	Movimentazione manuale dei carichi	E1 * P1 = 1
AT	Vibratore elettrico per calcestruzzo	
RS	Elettrocuzione	E1 * P1 = 1
RS	Rumore	E1 * P1 = 1
RS	Vibrazioni	E1 * P1 = 1
RS	Caduta dall'alto	E4 * P3 = 12
CH	Chimico [Rischio sicuramente: "Irrilevante per la salute".]	E1 * P1 = 1
RS	Getti, schizzi	E1 * P1 = 1
MA	Autobetoniera	
RS	Caduta di materiale dall'alto o a livello	E3 * P1 = 3
RS	Cesoamenti, stritolamenti	E2 * P2 = 4
RS	Getti, schizzi	E1 * P2 = 2
RS	Incendi, esplosioni	E3 * P1 = 3
RS	Investimento, ribaltamento	E3 * P1 = 3
RM	Rumore per "Operatore autobetoniera" [Il livello di esposizione è "Minore dei valori inferiori di azione: 80 dB(A) e 135 dB(C)".]	E1 * P1 = 1
RS	Scivolamenti, cadute a livello	E1 * P2 = 2
RS	Urti, colpi, impatti, compressioni	E2 * P2 = 4
VB	Vibrazioni per "Operatore autobetoniera" [HAV "Non presente", WBV "Inferiore a 0,5 m/s ² "]	E2 * P1 = 2
MA	Autopompa per cls	
RS	Caduta di materiale dall'alto o a livello	E4 * P2 = 8
RS	Elettrocuzione	E3 * P1 = 3
RS	Getti, schizzi	E1 * P2 = 2
RS	Investimento, ribaltamento	E3 * P1 = 3
RM	Rumore per "Operatore pompa per il cls (autopompa)" [Il livello di esposizione è "Minore dei valori inferiori di azione: 80 dB(A) e 135 dB(C)".]	E1 * P1 = 1
RS	Scivolamenti, cadute a livello	E1 * P2 = 2
VB	Vibrazioni per "Operatore autobetoniera" [HAV "Non presente", WBV "Inferiore a 0,5 m/s ² "]	E2 * P1 = 2
LF	Lavorazione e posa ferri di armatura per le strutture in elevazione (sottofase)	
LV	Addetto alla lavorazione e posa ferri di armatura per le strutture in elevazione	
AT	Attrezzi manuali	
RS	Punture, tagli, abrasioni	E1 * P1 = 1
RS	Urti, colpi, impatti, compressioni	E1 * P1 = 1
AT	Ponteggio metallico fisso	
RS	Caduta dall'alto	E1 * P1 = 1
RS	Caduta di materiale dall'alto o a livello	E1 * P1 = 1
RS	Scivolamenti, cadute a livello	E1 * P1 = 1
AT	Ponteggio mobile o trabattello	
RS	Caduta dall'alto	E1 * P1 = 1
RS	Caduta di materiale dall'alto o a livello	E1 * P1 = 1

Sigla	Attività	Entità del Danno Probabilità
RS	Urti, colpi, impatti, compressioni	E1 * P1 = 1
AT	Scala semplice	
RS	Caduta dall'alto	E1 * P1 = 1
RS	Urti, colpi, impatti, compressioni	E1 * P1 = 1
RS	Movimentazione manuale dei carichi	E1 * P1 = 1
AT	Trancia-piegaferri	
RS	Caduta di materiale dall'alto o a livello	E1 * P1 = 1
RS	Cesoamenti, stritolamenti	E1 * P1 = 1
RS	Elettrocuzione	E1 * P1 = 1
RS	Punture, tagli, abrasioni	E1 * P1 = 1
RS	Rumore	E1 * P1 = 1
RS	Scivolamenti, cadute a livello	E1 * P1 = 1
RS	Caduta dall'alto	E4 * P3 = 12
RS	Caduta di materiale dall'alto o a livello	E1 * P1 = 1
RS	Punture, tagli, abrasioni	E1 * P3 = 3
MA	Gru a torre	
RS	Caduta dall'alto	E3 * P2 = 6
RS	Caduta di materiale dall'alto o a livello	E3 * P1 = 3
RS	Elettrocuzione	E3 * P1 = 3
RM	Rumore per "Gruista (gru a torre)" [Il livello di esposizione è "Minore dei valori inferiori di azione: 80 dB(A) e 135 dB(C)".]	E1 * P1 = 1
LF	Posa di reti elettrosaldate (sottofase)	
LV	Addetto alla posa di reti elettrosaldate	
AT	Attrezzi manuali	
RS	Punture, tagli, abrasioni	E1 * P1 = 1
RS	Urti, colpi, impatti, compressioni	E1 * P1 = 1
AT	Ponteggio metallico fisso	
RS	Caduta dall'alto	E1 * P1 = 1
RS	Caduta di materiale dall'alto o a livello	E1 * P1 = 1
RS	Scivolamenti, cadute a livello	E1 * P1 = 1
AT	Legatrice automatica per ferro	
RS	Cesoamenti, stritolamenti	E1 * P1 = 1
RS	Elettrocuzione	E1 * P1 = 1
RS	Urti, colpi, impatti, compressioni	E1 * P1 = 1
RS	Caduta dall'alto	E4 * P3 = 12
RS	Caduta di materiale dall'alto o a livello	E1 * P1 = 1
RS	Punture, tagli, abrasioni	E1 * P1 = 1
RS	Urti, colpi, impatti, compressioni	E1 * P1 = 1
MA	Gru a torre	
RS	Caduta dall'alto	E3 * P2 = 6
RS	Caduta di materiale dall'alto o a livello	E3 * P1 = 3
RS	Elettrocuzione	E3 * P1 = 3
RM	Rumore per "Gruista (gru a torre)" [Il livello di esposizione è "Minore dei valori inferiori di azione: 80 dB(A) e 135 dB(C)".]	E1 * P1 = 1
LF	Realizzazione della carpenteria per le strutture in elevazione (sottofase)	
LV	Addetto alla realizzazione della carpenteria per le strutture in elevazione	
AT	Attrezzi manuali	
RS	Punture, tagli, abrasioni	E1 * P1 = 1
RS	Urti, colpi, impatti, compressioni	E1 * P1 = 1
AT	Ponteggio metallico fisso	
RS	Caduta dall'alto	E1 * P1 = 1
RS	Caduta di materiale dall'alto o a livello	E1 * P1 = 1
RS	Scivolamenti, cadute a livello	E1 * P1 = 1
AT	Ponteggio mobile o trabattello	
RS	Caduta dall'alto	E1 * P1 = 1
RS	Caduta di materiale dall'alto o a livello	E1 * P1 = 1
RS	Urti, colpi, impatti, compressioni	E1 * P1 = 1
AT	Scala semplice	
RS	Caduta dall'alto	E1 * P1 = 1
RS	Urti, colpi, impatti, compressioni	E1 * P1 = 1
RS	Movimentazione manuale dei carichi	E1 * P1 = 1
AT	Sega circolare	
RS	Elettrocuzione	E1 * P1 = 1
RS	Inalazione polveri, fibre	E1 * P1 = 1
RS	Punture, tagli, abrasioni	E1 * P1 = 1
RS	Rumore	E1 * P1 = 1
RS	Scivolamenti, cadute a livello	E1 * P1 = 1
RS	Urti, colpi, impatti, compressioni	E1 * P1 = 1
RS	Caduta dall'alto	E4 * P3 = 12
RS	Caduta di materiale dall'alto o a livello	E1 * P1 = 1
CH	Chimico [Rischio sicuramente: "Irrilevante per la salute".]	E1 * P1 = 1

Sigla	Attività	Entità del Danno Probabilità
RS	Punture, tagli, abrasioni	E1 * P3 = 3
RM	Rumore per "Carpentiere" [Il livello di esposizione è "Maggiore dei valori superiori di azione: 85 dB(A) e 137 dB(C)".]	E3 * P3 = 9
MA	Gru a torre	
RS	Caduta dall'alto	E3 * P2 = 6
RS	Caduta di materiale dall'alto o a livello	E3 * P1 = 3
RS	Elettrocuzione	E3 * P1 = 3
RM	Rumore per "Gruista (gru a torre)" [Il livello di esposizione è "Minore dei valori inferiori di azione: 80 dB(A) e 135 dB(C)".]	E1 * P1 = 1
LF	Strutture in fondazione in c.a. (sottofase)	
LF	Realizzazione della carpenteria per le strutture in fondazione (sottofase)	
LV	Addetto alla realizzazione della carpenteria per le strutture in fondazione	
AT	Andatoie e Passerelle	
RS	Caduta dall'alto	E1 * P1 = 1
RS	Caduta di materiale dall'alto o a livello	E1 * P1 = 1
AT	Attrezzi manuali	
RS	Punture, tagli, abrasioni	E1 * P1 = 1
RS	Urti, colpi, impatti, compressioni	E1 * P1 = 1
AT	Scala semplice	
RS	Caduta dall'alto	E1 * P1 = 1
RS	Urti, colpi, impatti, compressioni	E1 * P1 = 1
RS	Movimentazione manuale dei carichi	E1 * P1 = 1
AT	Pompa a mano per disarmante	
RS	Nebbie	E1 * P1 = 1
RS	Getti, schizzi	E1 * P1 = 1
AT	Sega circolare	
RS	Elettrocuzione	E1 * P1 = 1
RS	Inalazione polveri, fibre	E1 * P1 = 1
RS	Punture, tagli, abrasioni	E1 * P1 = 1
RS	Rumore	E1 * P1 = 1
RS	Scivolamenti, cadute a livello	E1 * P1 = 1
RS	Urti, colpi, impatti, compressioni	E1 * P1 = 1
CH	Chimico [Rischio sicuramente: "Irrilevante per la salute".]	E1 * P1 = 1
RM	Rumore per "Carpentiere" [Il livello di esposizione è "Maggiore dei valori superiori di azione: 85 dB(A) e 137 dB(C)".]	E3 * P3 = 9
RS	Punture, tagli, abrasioni	E1 * P3 = 3
LF	Lavorazione e posa ferri di armatura per le strutture in fondazione (sottofase)	
LV	Addetto alla lavorazione e posa ferri di armatura per le strutture in fondazione	
AT	Andatoie e Passerelle	
RS	Caduta dall'alto	E1 * P1 = 1
RS	Caduta di materiale dall'alto o a livello	E1 * P1 = 1
AT	Attrezzi manuali	
RS	Punture, tagli, abrasioni	E1 * P1 = 1
RS	Urti, colpi, impatti, compressioni	E1 * P1 = 1
AT	Scala semplice	
RS	Caduta dall'alto	E1 * P1 = 1
RS	Urti, colpi, impatti, compressioni	E1 * P1 = 1
RS	Movimentazione manuale dei carichi	E1 * P1 = 1
AT	Trancia-piegaferri	
RS	Caduta di materiale dall'alto o a livello	E1 * P1 = 1
RS	Cesoiamenti, stritolamenti	E1 * P1 = 1
RS	Elettrocuzione	E1 * P1 = 1
RS	Punture, tagli, abrasioni	E1 * P1 = 1
RS	Rumore	E1 * P1 = 1
RS	Scivolamenti, cadute a livello	E1 * P1 = 1
RS	Punture, tagli, abrasioni	E1 * P3 = 3
LF	Getto in calcestruzzo per le strutture in fondazione (sottofase)	
LV	Addetto al getto in calcestruzzo per le strutture in fondazione	
AT	Andatoie e Passerelle	
RS	Caduta dall'alto	E1 * P1 = 1
RS	Caduta di materiale dall'alto o a livello	E1 * P1 = 1
AT	Attrezzi manuali	
RS	Punture, tagli, abrasioni	E1 * P1 = 1
RS	Urti, colpi, impatti, compressioni	E1 * P1 = 1
AT	Scala semplice	
RS	Caduta dall'alto	E1 * P1 = 1
RS	Urti, colpi, impatti, compressioni	E1 * P1 = 1
RS	Movimentazione manuale dei carichi	E1 * P1 = 1
AT	Vibratore elettrico per calcestruzzo	
RS	Elettrocuzione	E1 * P1 = 1
RS	Rumore	E1 * P1 = 1

Sigla	Attività	Entità del Danno Probabilità
RS	Vibrazioni	E1 * P1 = 1
CH	Chimico [Rischio sicuramente: "Irrilevante per la salute".]	E1 * P1 = 1
RS	Getti, schizzi	E1 * P1 = 1
MA	Autobetoniera	
RS	Caduta di materiale dall'alto o a livello	E3 * P1 = 3
RS	Cesoiamenti, stritolamenti	E2 * P2 = 4
RS	Getti, schizzi	E1 * P2 = 2
RS	Incendi, esplosioni	E3 * P1 = 3
RS	Investimento, ribaltamento	E3 * P1 = 3
RM	Rumore per "Operatore autobetoniera" [Il livello di esposizione è "Minore dei valori inferiori di azione: 80 dB(A) e 135 dB(C)".]	E1 * P1 = 1
RS	Scivolamenti, cadute a livello	E1 * P2 = 2
RS	Urti, colpi, impatti, compressioni	E2 * P2 = 4
VB	Vibrazioni per "Operatore autobetoniera" [HAV "Non presente", WBV "Inferiore a 0,5 m/s ² "]	E2 * P1 = 2
MA	Autopompa per cls	
RS	Caduta di materiale dall'alto o a livello	E4 * P2 = 8
RS	Elettrocuzione	E3 * P1 = 3
RS	Getti, schizzi	E1 * P2 = 2
RS	Investimento, ribaltamento	E3 * P1 = 3
RM	Rumore per "Operatore pompa per il cls (autopompa)" [Il livello di esposizione è "Minore dei valori inferiori di azione: 80 dB(A) e 135 dB(C)".]	E1 * P1 = 1
RS	Scivolamenti, cadute a livello	E1 * P2 = 2
VB	Vibrazioni per "Operatore autobetoniera" [HAV "Non presente", WBV "Inferiore a 0,5 m/s ² "]	E2 * P1 = 2
LF	PREFABBRICAZIONE IN C.A. (fase)	
LF	Montaggio di tegoli prefabbricati in c.a. per coperture (sottofase)	
LV	Addetto al montaggio di tegoli prefabbricati in c.a. per coperture	
AT	Attrezzi manuali	
RS	Punture, tagli, abrasioni	E1 * P1 = 1
RS	Urti, colpi, impatti, compressioni	E1 * P1 = 1
AT	Ponteggio metallico fisso	
RS	Caduta dall'alto	E1 * P1 = 1
RS	Caduta di materiale dall'alto o a livello	E1 * P1 = 1
RS	Scivolamenti, cadute a livello	E1 * P1 = 1
AT	Scala semplice	
RS	Caduta dall'alto	E1 * P1 = 1
RS	Urti, colpi, impatti, compressioni	E1 * P1 = 1
RS	Movimentazione manuale dei carichi	E1 * P1 = 1
AT	Smerigliatrice angolare (flessibile)	
RS	Elettrocuzione	E1 * P1 = 1
RS	Inalazione polveri, fibre	E1 * P1 = 1
RS	Punture, tagli, abrasioni	E1 * P1 = 1
RS	Rumore	E1 * P1 = 1
RS	Vibrazioni	E1 * P1 = 1
RS	Caduta dall'alto	E4 * P4 = 16
RS	Caduta di materiale dall'alto o a livello	E3 * P2 = 6
MA	Autocarro con cestello	
RS	Caduta dall'alto	E3 * P1 = 3
RS	Caduta di materiale dall'alto o a livello	E3 * P1 = 3
RS	Cesoiamenti, stritolamenti	E2 * P1 = 2
RS	Elettrocuzione	E3 * P1 = 3
RS	Incendi, esplosioni	E3 * P1 = 3
RS	Investimento, ribaltamento	E3 * P1 = 3
RM	Rumore per "Operatore autocarro" [Il livello di esposizione è "Minore dei valori inferiori di azione: 80 dB(A) e 135 dB(C)".]	E1 * P1 = 1
VB	Vibrazioni per "Operatore autocarro" [HAV "Non presente", WBV "Inferiore a 0,5 m/s ² "]	E2 * P1 = 2
MA	Autogru	
RS	Caduta di materiale dall'alto o a livello	E3 * P2 = 6
RS	Elettrocuzione	E3 * P1 = 3
RS	Getti, schizzi	E1 * P2 = 2
RS	Incendi, esplosioni	E3 * P1 = 3
RS	Investimento, ribaltamento	E3 * P1 = 3
RS	Punture, tagli, abrasioni	E1 * P1 = 1
RM	Rumore per "Operatore autogru" [Il livello di esposizione è "Minore dei valori inferiori di azione: 80 dB(A) e 135 dB(C)".]	E1 * P1 = 1
RS	Urti, colpi, impatti, compressioni	E2 * P1 = 2
VB	Vibrazioni per "Operatore autogru" [HAV "Non presente", WBV "Inferiore a 0,5 m/s ² "]	E2 * P1 = 2
MA	Piattaforma sviluppabile	
RS	Caduta dall'alto	E3 * P1 = 3
RS	Caduta di materiale dall'alto o a livello	E3 * P1 = 3
RS	Cesoiamenti, stritolamenti	E2 * P1 = 2
RS	Elettrocuzione	E3 * P1 = 3

Sigla	Attività	Entità del Danno Probabilità
RS	Incendi, esplosioni	E3 * P1 = 3
LF	Montaggio di pilastri prefabbricati in c.a. (sottofase)	
LV	Addetto al montaggio di pilastri prefabbricati in c.a.	
AT	Attrezzi manuali	
RS	Punture, tagli, abrasioni	E1 * P1 = 1
RS	Urti, colpi, impatti, compressioni	E1 * P1 = 1
AT	Ponteggio metallico fisso	
RS	Caduta dall'alto	E1 * P1 = 1
RS	Caduta di materiale dall'alto o a livello	E1 * P1 = 1
RS	Scivolamenti, cadute a livello	E1 * P1 = 1
AT	Scala semplice	
RS	Caduta dall'alto	E1 * P1 = 1
RS	Urti, colpi, impatti, compressioni	E1 * P1 = 1
RS	Movimentazione manuale dei carichi	E1 * P1 = 1
AT	Smerigliatrice angolare (flessibile)	
RS	Elettrocuzione	E1 * P1 = 1
RS	Inalazione polveri, fibre	E1 * P1 = 1
RS	Punture, tagli, abrasioni	E1 * P1 = 1
RS	Rumore	E1 * P1 = 1
RS	Vibrazioni	E1 * P1 = 1
RS	Caduta dall'alto	E4 * P4 = 16
RS	Caduta di materiale dall'alto o a livello	E1 * P1 = 1
MA	Autocarro con cestello	
RS	Caduta dall'alto	E3 * P1 = 3
RS	Caduta di materiale dall'alto o a livello	E3 * P1 = 3
RS	Cesoiamenti, stritolamenti	E2 * P1 = 2
RS	Elettrocuzione	E3 * P1 = 3
RS	Incendi, esplosioni	E3 * P1 = 3
RS	Investimento, ribaltamento	E3 * P1 = 3
RM	Rumore per "Operatore autocarro" [Il livello di esposizione è "Minore dei valori inferiori di azione: 80 dB(A) e 135 dB(C)."]	E1 * P1 = 1
VB	Vibrazioni per "Operatore autocarro" [HAV "Non presente", WBV "Inferiore a 0,5 m/s ² "]	E2 * P1 = 2
MA	Autogru	
RS	Caduta di materiale dall'alto o a livello	E3 * P2 = 6
RS	Elettrocuzione	E3 * P1 = 3
RS	Getti, schizzi	E1 * P2 = 2
RS	Incendi, esplosioni	E3 * P1 = 3
RS	Investimento, ribaltamento	E3 * P1 = 3
RS	Punture, tagli, abrasioni	E1 * P1 = 1
RM	Rumore per "Operatore autogru" [Il livello di esposizione è "Minore dei valori inferiori di azione: 80 dB(A) e 135 dB(C)."]	E1 * P1 = 1
RS	Urti, colpi, impatti, compressioni	E2 * P1 = 2
VB	Vibrazioni per "Operatore autogru" [HAV "Non presente", WBV "Inferiore a 0,5 m/s ² "]	E2 * P1 = 2
LF	Montaggio di travi prefabbricate in c.a. (sottofase)	
LV	Addetto al montaggio di travi prefabbricate in c.a.	
AT	Attrezzi manuali	
RS	Punture, tagli, abrasioni	E1 * P1 = 1
RS	Urti, colpi, impatti, compressioni	E1 * P1 = 1
AT	Ponteggio metallico fisso	
RS	Caduta dall'alto	E1 * P1 = 1
RS	Caduta di materiale dall'alto o a livello	E1 * P1 = 1
RS	Scivolamenti, cadute a livello	E1 * P1 = 1
AT	Scala semplice	
RS	Caduta dall'alto	E1 * P1 = 1
RS	Urti, colpi, impatti, compressioni	E1 * P1 = 1
RS	Movimentazione manuale dei carichi	E1 * P1 = 1
AT	Smerigliatrice angolare (flessibile)	
RS	Elettrocuzione	E1 * P1 = 1
RS	Inalazione polveri, fibre	E1 * P1 = 1
RS	Punture, tagli, abrasioni	E1 * P1 = 1
RS	Rumore	E1 * P1 = 1
RS	Vibrazioni	E1 * P1 = 1
RS	Caduta dall'alto	E4 * P4 = 16
RS	Caduta di materiale dall'alto o a livello	E1 * P1 = 1
MA	Autocarro con cestello	
RS	Caduta dall'alto	E3 * P1 = 3
RS	Caduta di materiale dall'alto o a livello	E3 * P1 = 3
RS	Cesoiamenti, stritolamenti	E2 * P1 = 2
RS	Elettrocuzione	E3 * P1 = 3
RS	Incendi, esplosioni	E3 * P1 = 3
RS	Investimento, ribaltamento	E3 * P1 = 3

Sigla	Attività	Entità del Danno Probabilità
RM	Rumore per "Operatore autocarro" [Il livello di esposizione è "Minore dei valori inferiori di azione: 80 dB(A) e 135 dB(C)".]	E1 * P1 = 1
VB	Vibrazioni per "Operatore autocarro" [HAV "Non presente", WBV "Inferiore a 0,5 m/s ² "]	E2 * P1 = 2
MA	Autogru	
RS	Caduta di materiale dall'alto o a livello	E3 * P2 = 6
RS	Elettrocuzione	E3 * P1 = 3
RS	Getti, schizzi	E1 * P2 = 2
RS	Incendi, esplosioni	E3 * P1 = 3
RS	Investimento, ribaltamento	E3 * P1 = 3
RS	Punture, tagli, abrasioni	E1 * P1 = 1
RM	Rumore per "Operatore autogru" [Il livello di esposizione è "Minore dei valori inferiori di azione: 80 dB(A) e 135 dB(C)".]	E1 * P1 = 1
RS	Urti, colpi, impatti, compressioni	E2 * P1 = 2
VB	Vibrazioni per "Operatore autogru" [HAV "Non presente", WBV "Inferiore a 0,5 m/s ² "]	E2 * P1 = 2
MA	Piattaforma sviluppabile	
RS	Caduta dall'alto	E3 * P1 = 3
RS	Caduta di materiale dall'alto o a livello	E3 * P1 = 3
RS	Cesoiamenti, stritolamenti	E2 * P1 = 2
RS	Elettrocuzione	E3 * P1 = 3
RS	Incendi, esplosioni	E3 * P1 = 3
LF	Montaggio di pannelli verticali prefabbricati in c.a. (sottofase)	
LV	Addetto al montaggio di pannelli verticali prefabbricati in c.a.	
AT	Attrezzi manuali	
RS	Punture, tagli, abrasioni	E1 * P1 = 1
RS	Urti, colpi, impatti, compressioni	E1 * P1 = 1
AT	Ponteggio metallico fisso	
RS	Caduta dall'alto	E1 * P1 = 1
RS	Caduta di materiale dall'alto o a livello	E1 * P1 = 1
RS	Scivolamenti, cadute a livello	E1 * P1 = 1
AT	Scala semplice	
RS	Caduta dall'alto	E1 * P1 = 1
RS	Urti, colpi, impatti, compressioni	E1 * P1 = 1
RS	Movimentazione manuale dei carichi	E1 * P1 = 1
AT	Smerigliatrice angolare (flessibile)	
RS	Elettrocuzione	E1 * P1 = 1
RS	Inalazione polveri, fibre	E1 * P1 = 1
RS	Punture, tagli, abrasioni	E1 * P1 = 1
RS	Rumore	E1 * P1 = 1
RS	Vibrazioni	E1 * P1 = 1
RS	Caduta dall'alto	E4 * P4 = 16
RS	Caduta di materiale dall'alto o a livello	E1 * P1 = 1
MA	Autocarro con cestello	
RS	Caduta dall'alto	E3 * P1 = 3
RS	Caduta di materiale dall'alto o a livello	E3 * P1 = 3
RS	Cesoiamenti, stritolamenti	E2 * P1 = 2
RS	Elettrocuzione	E3 * P1 = 3
RS	Incendi, esplosioni	E3 * P1 = 3
RS	Investimento, ribaltamento	E3 * P1 = 3
RM	Rumore per "Operatore autocarro" [Il livello di esposizione è "Minore dei valori inferiori di azione: 80 dB(A) e 135 dB(C)".]	E1 * P1 = 1
VB	Vibrazioni per "Operatore autocarro" [HAV "Non presente", WBV "Inferiore a 0,5 m/s ² "]	E2 * P1 = 2
MA	Autogru	
RS	Caduta di materiale dall'alto o a livello	E3 * P2 = 6
RS	Elettrocuzione	E3 * P1 = 3
RS	Getti, schizzi	E1 * P2 = 2
RS	Incendi, esplosioni	E3 * P1 = 3
RS	Investimento, ribaltamento	E3 * P1 = 3
RS	Punture, tagli, abrasioni	E1 * P1 = 1
RM	Rumore per "Operatore autogru" [Il livello di esposizione è "Minore dei valori inferiori di azione: 80 dB(A) e 135 dB(C)".]	E1 * P1 = 1
RS	Urti, colpi, impatti, compressioni	E2 * P1 = 2
VB	Vibrazioni per "Operatore autogru" [HAV "Non presente", WBV "Inferiore a 0,5 m/s ² "]	E2 * P1 = 2
MA	Piattaforma sviluppabile	
RS	Caduta dall'alto	E3 * P1 = 3
RS	Caduta di materiale dall'alto o a livello	E3 * P1 = 3
RS	Cesoiamenti, stritolamenti	E2 * P1 = 2
RS	Elettrocuzione	E3 * P1 = 3
RS	Incendi, esplosioni	E3 * P1 = 3
LF	Montaggio di chiusure perimetrali con pannelli prefabbricati in c.a. (sottofase)	
LV	Addetto al montaggio di chiusure perimetrali con pannelli prefabbricati in c.a.	
AT	Attrezzi manuali	

Sigla	Attività	Entità del Danno Probabilità
RS	Punture, tagli, abrasioni	E1 * P1 = 1
RS	Urti, colpi, impatti, compressioni	E1 * P1 = 1
RS	Caduta dall'alto	E4 * P3 = 12
RS	Caduta di materiale dall'alto o a livello	E3 * P2 = 6
MA	Autogru	
RS	Caduta di materiale dall'alto o a livello	E3 * P2 = 6
RS	Elettrocuzione	E3 * P1 = 3
RS	Getti, schizzi	E1 * P2 = 2
RS	Incendi, esplosioni	E3 * P1 = 3
RS	Investimento, ribaltamento	E3 * P1 = 3
RS	Punture, tagli, abrasioni	E1 * P1 = 1
RM	Rumore per "Operatore autogru" [Il livello di esposizione è "Minore dei valori inferiori di azione: 80 dB(A) e 135 dB(C)."]	E1 * P1 = 1
RS	Urti, colpi, impatti, compressioni	E2 * P1 = 2
VB	Vibrazioni per "Operatore autogru" [HAV "Non presente", WBV "Inferiore a 0,5 m/s ² "]	E2 * P1 = 2
MA	Autocarro	
RS	Cesoiamenti, stritolamenti	E2 * P1 = 2
RS	Getti, schizzi	E2 * P1 = 2
RS	Inalazione polveri, fibre	E1 * P1 = 1
RM	Rumore per "Operatore autocarro" [Il livello di esposizione è "Minore dei valori inferiori di azione: 80 dB(A) e 135 dB(C)."]	E1 * P1 = 1
RS	Incendi, esplosioni	E3 * P1 = 3
RS	Investimento, ribaltamento	E3 * P1 = 3
RS	Urti, colpi, impatti, compressioni	E2 * P1 = 2
VB	Vibrazioni per "Operatore autocarro" [HAV "Non presente", WBV "Inferiore a 0,5 m/s ² "]	E2 * P1 = 2
MA	Piattaforma sviluppabile	
RS	Caduta dall'alto	E3 * P1 = 3
RS	Caduta di materiale dall'alto o a livello	E3 * P1 = 3
RS	Cesoiamenti, stritolamenti	E2 * P1 = 2
RS	Elettrocuzione	E3 * P1 = 3
RS	Incendi, esplosioni	E3 * P1 = 3
LF	FONDAZIONI SPECIALI (fase)	
LF	Pali trivellati (sottofase)	
LF	Perforazioni per pali trivellati (sottofase)	
LV	Addetto alle perforazioni per pali trivellati	
AT	Attrezzi manuali	
RS	Punture, tagli, abrasioni	E1 * P1 = 1
RS	Urti, colpi, impatti, compressioni	E1 * P1 = 1
RS	Caduta dall'alto	E1 * P1 = 1
MC1	M.M.C. (sollevamento e trasporto) [Le azioni di sollevamento e trasporto dei carichi sono accettabili.]	E1 * P1 = 1
RS	Urti, colpi, impatti, compressioni	E1 * P1 = 1
MA	Autocarro	
RS	Cesoiamenti, stritolamenti	E2 * P1 = 2
RS	Getti, schizzi	E2 * P1 = 2
RS	Inalazione polveri, fibre	E1 * P1 = 1
RM	Rumore per "Operatore autocarro" [Il livello di esposizione è "Minore dei valori inferiori di azione: 80 dB(A) e 135 dB(C)."]	E1 * P1 = 1
RS	Incendi, esplosioni	E3 * P1 = 3
RS	Investimento, ribaltamento	E3 * P1 = 3
RS	Urti, colpi, impatti, compressioni	E2 * P1 = 2
VB	Vibrazioni per "Operatore autocarro" [HAV "Non presente", WBV "Inferiore a 0,5 m/s ² "]	E2 * P1 = 2
MA	Dumper	
RS	Cesoiamenti, stritolamenti	E2 * P1 = 2
RS	Inalazione polveri, fibre	E1 * P1 = 1
RS	Incendi, esplosioni	E3 * P1 = 3
RS	Investimento, ribaltamento	E3 * P1 = 3
RM	Rumore per "Operatore dumper" [Il livello di esposizione è "Maggiore dei valori superiori di azione: 85 dB(A) e 137 dB(C)."]	E3 * P3 = 9
VB	Vibrazioni per "Operatore dumper" [HAV "Non presente", WBV "Compreso tra 0,5 e 1 m/s ² "]	E2 * P3 = 6
MA	Sonda di perforazione	
RS	Cesoiamenti, stritolamenti	E2 * P1 = 2
RS	Getti, schizzi	E1 * P2 = 2
RS	Incendi, esplosioni	E3 * P1 = 3
RS	Investimento, ribaltamento	E3 * P1 = 3
RM	Rumore per "Operatore trivellatrice" [Il livello di esposizione è "Compreso tra i valori inferiori e superiori di azione: 80/85 dB(A) e 135/137 dB(C)."]	E2 * P2 = 4
RS	Scivolamenti, cadute a livello	E1 * P1 = 1
RS	Urti, colpi, impatti, compressioni	E2 * P1 = 2
VB	Vibrazioni per "Operatore trivellatrice" [HAV "Non presente", WBV "Compreso tra 0,5 e 1 m/s ² "]	E2 * P3 = 6
LF	Posa ferri di armatura per pali trivellati (sottofase)	

Sigla	Attività	Entità del Danno Probabilità
LV	Addetto alla posa ferri di armatura per pali trivellati	
AT	Attrezzi manuali	
RS	Punture, tagli, abrasioni	E1 * P1 = 1
RS	Urti, colpi, impatti, compressioni	E1 * P1 = 1
RS	Caduta dall'alto	E1 * P1 = 1
RS	Caduta di materiale dall'alto o a livello	E1 * P1 = 1
MA	Autocarro	
RS	Cesoamenti, stritolamenti	E2 * P1 = 2
RS	Getti, schizzi	E2 * P1 = 2
RS	Inalazione polveri, fibre	E1 * P1 = 1
RM	Rumore per "Operatore autocarro" [Il livello di esposizione è "Minore dei valori inferiori di azione: 80 dB(A) e 135 dB(C)".]	E1 * P1 = 1
RS	Incendi, esplosioni	E3 * P1 = 3
RS	Investimento, ribaltamento	E3 * P1 = 3
RS	Urti, colpi, impatti, compressioni	E2 * P1 = 2
VB	Vibrazioni per "Operatore autocarro" [HAV "Non presente", WBV "Inferiore a 0,5 m/s ² "]	E2 * P1 = 2
MA	Autogru	
RS	Caduta di materiale dall'alto o a livello	E3 * P2 = 6
RS	Elettrocuzione	E3 * P1 = 3
RS	Getti, schizzi	E1 * P2 = 2
RS	Incendi, esplosioni	E3 * P1 = 3
RS	Investimento, ribaltamento	E3 * P1 = 3
RS	Punture, tagli, abrasioni	E1 * P1 = 1
RM	Rumore per "Operatore autogru" [Il livello di esposizione è "Minore dei valori inferiori di azione: 80 dB(A) e 135 dB(C)".]	E1 * P1 = 1
RS	Urti, colpi, impatti, compressioni	E2 * P1 = 2
VB	Vibrazioni per "Operatore autogru" [HAV "Non presente", WBV "Inferiore a 0,5 m/s ² "]	E2 * P1 = 2
LF	Getto di calcestruzzo per pali trivellati (sottofase)	
LV	Addetto al getto di calcestruzzo per pali trivellati	
AT	Attrezzi manuali	
RS	Punture, tagli, abrasioni	E1 * P1 = 1
RS	Urti, colpi, impatti, compressioni	E1 * P1 = 1
CH	Chimico [Rischio sicuramente: "Irrilevante per la salute".]	E1 * P1 = 1
RS	Caduta dall'alto	E1 * P1 = 1
RS	Getti, schizzi	E1 * P1 = 1
MA	Autobetoniera	
RS	Caduta di materiale dall'alto o a livello	E3 * P1 = 3
RS	Cesoamenti, stritolamenti	E2 * P2 = 4
RS	Getti, schizzi	E1 * P2 = 2
RS	Incendi, esplosioni	E3 * P1 = 3
RS	Investimento, ribaltamento	E3 * P1 = 3
RM	Rumore per "Operatore autobetoniera" [Il livello di esposizione è "Minore dei valori inferiori di azione: 80 dB(A) e 135 dB(C)".]	E1 * P1 = 1
RS	Scivolamenti, cadute a livello	E1 * P2 = 2
RS	Urti, colpi, impatti, compressioni	E2 * P2 = 4
VB	Vibrazioni per "Operatore autobetoniera" [HAV "Non presente", WBV "Inferiore a 0,5 m/s ² "]	E2 * P1 = 2
MA	Autopompa per cls	
RS	Caduta di materiale dall'alto o a livello	E4 * P2 = 8
RS	Elettrocuzione	E3 * P1 = 3
RS	Getti, schizzi	E1 * P2 = 2
RS	Investimento, ribaltamento	E3 * P1 = 3
RM	Rumore per "Operatore pompa per il cls (autopompa)" [Il livello di esposizione è "Minore dei valori inferiori di azione: 80 dB(A) e 135 dB(C)".]	E1 * P1 = 1
RS	Scivolamenti, cadute a livello	E1 * P2 = 2
VB	Vibrazioni per "Operatore autobetoniera" [HAV "Non presente", WBV "Inferiore a 0,5 m/s ² "]	E2 * P1 = 2
LF	OPERE IN COPERTURA	
LF	Canne fumarie e comignoli (fase)	
LF	Realizzazione di canna fumaria in acciaio (sottofase)	
LV	Addetto alla realizzazione di canna fumaria in acciaio	
AT	Argano a bandiera	
RS	Caduta dall'alto	E4 * P2 = 8
RS	Caduta di materiale dall'alto o a livello	E4 * P2 = 8
RS	Elettrocuzione	E4 * P1 = 4
RS	Scivolamenti, cadute a livello	E1 * P1 = 1
RS	Urti, colpi, impatti, compressioni	E2 * P1 = 2
AT	Attrezzi manuali	
RS	Punture, tagli, abrasioni	E1 * P1 = 1
RS	Urti, colpi, impatti, compressioni	E1 * P1 = 1
AT	Ponteggio metallico fisso	
RS	Caduta dall'alto	E1 * P1 = 1
RS	Caduta di materiale dall'alto o a livello	E1 * P1 = 1

Sigla	Attività	Entità del Danno Probabilità
RS	Scivolamenti, cadute a livello	E1 * P1 = 1
AT	Taglierina elettrica	
RS	Punture, tagli, abrasioni	E1 * P1 = 1
RS	Rumore	E1 * P1 = 1
RS	Urti, colpi, impatti, compressioni	E1 * P1 = 1
RS	Vibrazioni	E1 * P1 = 1
AT	Trapano elettrico	
RS	Elettrocuzione	E1 * P1 = 1
RS	Inalazione polveri, fibre	E1 * P1 = 1
RS	Punture, tagli, abrasioni	E1 * P1 = 1
RS	Rumore	E1 * P1 = 1
RS	Vibrazioni	E1 * P1 = 1
RS	Caduta dall'alto	E3 * P3 = 9
RS	Caduta di materiale dall'alto o a livello	E3 * P2 = 6
LF	Realizzazione di comignolo prefabbricato (sottofase)	
LV	Addetto alla realizzazione di comignolo prefabbricato	
AT	Argano a bandiera	
RS	Caduta dall'alto	E4 * P2 = 8
RS	Caduta di materiale dall'alto o a livello	E4 * P2 = 8
RS	Elettrocuzione	E4 * P1 = 4
RS	Scivolamenti, cadute a livello	E1 * P1 = 1
RS	Urti, colpi, impatti, compressioni	E2 * P1 = 2
AT	Attrezzi manuali	
RS	Punture, tagli, abrasioni	E1 * P1 = 1
RS	Urti, colpi, impatti, compressioni	E1 * P1 = 1
AT	Betoniera a bicchiere	
RS	Caduta di materiale dall'alto o a livello	E1 * P1 = 1
RS	Cesoamenti, stritolamenti	E1 * P1 = 1
RS	Elettrocuzione	E1 * P1 = 1
RS	Getti, schizzi	E1 * P1 = 1
RS	Inalazione polveri, fibre	E1 * P1 = 1
RS	Rumore	E1 * P1 = 1
RS	Urti, colpi, impatti, compressioni	E1 * P1 = 1
RS	Movimentazione manuale dei carichi	E1 * P1 = 1
AT	Ponteggio metallico fisso	
RS	Caduta dall'alto	E1 * P1 = 1
RS	Caduta di materiale dall'alto o a livello	E1 * P1 = 1
RS	Scivolamenti, cadute a livello	E1 * P1 = 1
AT	Taglierina elettrica	
RS	Punture, tagli, abrasioni	E1 * P1 = 1
RS	Rumore	E1 * P1 = 1
RS	Urti, colpi, impatti, compressioni	E1 * P1 = 1
RS	Vibrazioni	E1 * P1 = 1
RS	Caduta dall'alto	E3 * P3 = 9
RS	Caduta di materiale dall'alto o a livello	E3 * P2 = 6
RM	Rumore per "Operaio comune (murature)" [Il livello di esposizione è "Maggiore dei valori superiori di azione: 85 dB(A) e 137 dB(C)."]	E3 * P3 = 9
LF	Impermeabilizzazioni e isolamenti (fase)	
LF	Impermeabilizzazione di coperture (sottofase)	
LV	Addetto all'impermeabilizzazione di coperture	
AT	Attrezzi manuali	
RS	Punture, tagli, abrasioni	E1 * P1 = 1
RS	Urti, colpi, impatti, compressioni	E1 * P1 = 1
AT	Cannello a gas	
RS	Inalazione fumi, gas, vapori	E1 * P1 = 1
RS	Incendi, esplosioni	E1 * P1 = 1
RS	Rumore	E1 * P1 = 1
RS	Urti, colpi, impatti, compressioni	E1 * P1 = 1
AT	Ponteggio metallico fisso	
RS	Caduta dall'alto	E1 * P1 = 1
RS	Caduta di materiale dall'alto o a livello	E1 * P1 = 1
RS	Scivolamenti, cadute a livello	E1 * P1 = 1
RS	Caduta dall'alto	E4 * P3 = 12
RS	Caduta di materiale dall'alto o a livello	E3 * P2 = 6
RM	Rumore per "Impermeabilizzatore" [Il livello di esposizione è "Maggiore dei valori superiori di azione: 85 dB(A) e 137 dB(C)."]	E3 * P3 = 9
MA	Gru a torre	
RS	Caduta dall'alto	E3 * P2 = 6
RS	Caduta di materiale dall'alto o a livello	E3 * P1 = 3
RS	Elettrocuzione	E3 * P1 = 3
RM	Rumore per "Gruista (gru a torre)" [Il livello di esposizione è "Minore dei valori inferiori di azione:	E1 * P1 = 1

Sigla	Attività	Entità del Danno Probabilità
	80 dB(A) e 135 dB(C)].	
LF	Applicazione esterna di pannelli isolanti in materiali polimerici su coperture orizzontali e inclinate (sottofase)	
LV	Addetto all'applicazione esterna di pannelli isolanti in materiali polimerici su coperture orizzontali e inclinate	
AT	Attrezzi manuali	
RS	Punture, tagli, abrasioni	E1 * P1 = 1
RS	Urti, colpi, impatti, compressioni	E1 * P1 = 1
AT	Taglierina elettrica a filo caldo	
RS	Elettrocuzione	E1 * P1 = 1
RS	Ustioni	E1 * P1 = 1
RS	Punture, tagli, abrasioni	E1 * P1 = 1
RS	Rumore	E1 * P1 = 1
RS	Urti, colpi, impatti, compressioni	E1 * P1 = 1
RS	Vibrazioni	E1 * P1 = 1
RS	Inalazione fumi, gas, vapori	E1 * P1 = 1
AT	Trapano elettrico	
RS	Elettrocuzione	E1 * P1 = 1
RS	Inalazione polveri, fibre	E1 * P1 = 1
RS	Punture, tagli, abrasioni	E1 * P1 = 1
RS	Rumore	E1 * P1 = 1
RS	Vibrazioni	E1 * P1 = 1
AT	Ponteggio metallico fisso	
RS	Caduta dall'alto	E1 * P1 = 1
RS	Caduta di materiale dall'alto o a livello	E1 * P1 = 1
RS	Scivolamenti, cadute a livello	E1 * P1 = 1
RS	Caduta dall'alto	E3 * P3 = 9
RS	Caduta di materiale dall'alto o a livello	E3 * P2 = 6
MA	Gru a torre	
RS	Caduta dall'alto	E3 * P2 = 6
RS	Caduta di materiale dall'alto o a livello	E3 * P1 = 3
RS	Elettrocuzione	E3 * P1 = 3
RM	Rumore per "Gruista (gru a torre)" [Il livello di esposizione è "Minore dei valori inferiori di azione: 80 dB(A) e 135 dB(C)].	E1 * P1 = 1
LF	Manti di copertura e pavimentazioni (fase)	
LF	Montaggio di copertura in lastre traslucide (sottofase)	
LV	Addetto al montaggio di copertura realizzata con lastre traslucide	
AT	Andatoie e Passerelle	
RS	Caduta dall'alto	E1 * P1 = 1
RS	Caduta di materiale dall'alto o a livello	E1 * P1 = 1
AT	Attrezzi manuali	
RS	Punture, tagli, abrasioni	E1 * P1 = 1
RS	Urti, colpi, impatti, compressioni	E1 * P1 = 1
AT	Ponteggio metallico fisso	
RS	Caduta dall'alto	E1 * P1 = 1
RS	Caduta di materiale dall'alto o a livello	E1 * P1 = 1
RS	Scivolamenti, cadute a livello	E1 * P1 = 1
RS	Caduta dall'alto	E4 * P3 = 12
RS	Caduta di materiale dall'alto o a livello	E1 * P1 = 1
MA	Gru a torre	
RS	Caduta dall'alto	E3 * P2 = 6
RS	Caduta di materiale dall'alto o a livello	E3 * P1 = 3
RS	Elettrocuzione	E3 * P1 = 3
RM	Rumore per "Gruista (gru a torre)" [Il livello di esposizione è "Minore dei valori inferiori di azione: 80 dB(A) e 135 dB(C)].	E1 * P1 = 1
LF	Posa di pavimenti su balconi e logge (sottofase)	
LV	Addetto alla posa di pavimenti su balconi e logge	
AT	Attrezzi manuali	
RS	Punture, tagli, abrasioni	E1 * P1 = 1
RS	Urti, colpi, impatti, compressioni	E1 * P1 = 1
AT	Battipistole elettrico	
RS	Rumore	E1 * P1 = 1
RS	Elettrocuzione	E1 * P1 = 1
RS	Urti, colpi, impatti, compressioni	E1 * P1 = 1
RS	Vibrazioni	E1 * P1 = 1
RS	Movimentazione manuale dei carichi	E1 * P1 = 1
AT	Ponteggio metallico fisso	
RS	Caduta dall'alto	E1 * P1 = 1
RS	Caduta di materiale dall'alto o a livello	E1 * P1 = 1
RS	Scivolamenti, cadute a livello	E1 * P1 = 1
AT	Taglierina elettrica	

Sigla	Attività	Entità del Danno Probabilità
RS	Punture, tagli, abrasioni	E1 * P1 = 1
RS	Rumore	E1 * P1 = 1
RS	Urti, colpi, impatti, compressioni	E1 * P1 = 1
RS	Vibrazioni	E1 * P1 = 1
RS	Caduta dall'alto	E4 * P3 = 12
RS	Caduta di materiale dall'alto o a livello	E1 * P1 = 1
CH	Chimico [Rischio sicuramente: "Irrilevante per la salute".]	E1 * P1 = 1
MC3	M.M.C. (elevata frequenza) [Il livello di rischio globale per i lavoratori è accettabile.]	E1 * P1 = 1
RM	Rumore per "Posatore pavimenti e rivestimenti" [Il livello di esposizione è "Compreso tra i valori inferiori e superiori di azione: 80/85 dB(A) e 135/137 dB(C)".]	E2 * P2 = 4
VB	Vibrazioni per "Posatore pavimenti e rivestimenti" [HAV "Inferiore a 2,5 m/s ² ", WBV "Non presente"]	E2 * P2 = 4
MA	Gru a torre	
RS	Caduta dall'alto	E3 * P2 = 6
RS	Caduta di materiale dall'alto o a livello	E3 * P1 = 3
RS	Elettrocuzione	E3 * P1 = 3
RM	Rumore per "Gruista (gru a torre)" [Il livello di esposizione è "Minore dei valori inferiori di azione: 80 dB(A) e 135 dB(C)".]	E1 * P1 = 1
LF	Posa di pavimenti su coperture piane (sottofase)	
LV	Adetto alla posa di pavimenti su coperture piane	
AT	Attrezzi manuali	
RS	Punture, tagli, abrasioni	E1 * P1 = 1
RS	Urti, colpi, impatti, compressioni	E1 * P1 = 1
AT	Battipiastrille elettrico	
RS	Rumore	E1 * P1 = 1
RS	Elettrocuzione	E1 * P1 = 1
RS	Urti, colpi, impatti, compressioni	E1 * P1 = 1
RS	Vibrazioni	E1 * P1 = 1
RS	Movimentazione manuale dei carichi	E1 * P1 = 1
AT	Ponteggio metallico fisso	
RS	Caduta dall'alto	E1 * P1 = 1
RS	Caduta di materiale dall'alto o a livello	E1 * P1 = 1
RS	Scivolamenti, cadute a livello	E1 * P1 = 1
AT	Taglierina elettrica	
RS	Punture, tagli, abrasioni	E1 * P1 = 1
RS	Rumore	E1 * P1 = 1
RS	Urti, colpi, impatti, compressioni	E1 * P1 = 1
RS	Vibrazioni	E1 * P1 = 1
RS	Caduta dall'alto	E4 * P3 = 12
RS	Caduta di materiale dall'alto o a livello	E1 * P1 = 1
CH	Chimico [Rischio sicuramente: "Irrilevante per la salute".]	E1 * P1 = 1
MC3	M.M.C. (elevata frequenza) [Il livello di rischio globale per i lavoratori è accettabile.]	E1 * P1 = 1
RM	Rumore per "Posatore pavimenti e rivestimenti" [Il livello di esposizione è "Compreso tra i valori inferiori e superiori di azione: 80/85 dB(A) e 135/137 dB(C)".]	E2 * P2 = 4
VB	Vibrazioni per "Posatore pavimenti e rivestimenti" [HAV "Inferiore a 2,5 m/s ² ", WBV "Non presente"]	E2 * P2 = 4
MA	Gru a torre	
RS	Caduta dall'alto	E3 * P2 = 6
RS	Caduta di materiale dall'alto o a livello	E3 * P1 = 3
RS	Elettrocuzione	E3 * P1 = 3
RM	Rumore per "Gruista (gru a torre)" [Il livello di esposizione è "Minore dei valori inferiori di azione: 80 dB(A) e 135 dB(C)".]	E1 * P1 = 1
LF	Posa di coprigiunto per pavimentazioni (sottofase)	
LV	Adetto alla posa di coprigiunto per pavimentazioni	
AT	Attrezzi manuali	
RS	Punture, tagli, abrasioni	E1 * P1 = 1
RS	Urti, colpi, impatti, compressioni	E1 * P1 = 1
AT	Cesoie elettriche	
RS	Cesoiamenti, stritolamenti	E1 * P1 = 1
RS	Elettrocuzione	E1 * P1 = 1
RS	Urti, colpi, impatti, compressioni	E1 * P1 = 1
AT	Ponteggio metallico fisso	
RS	Caduta dall'alto	E1 * P1 = 1
RS	Caduta di materiale dall'alto o a livello	E1 * P1 = 1
RS	Scivolamenti, cadute a livello	E1 * P1 = 1
RS	Caduta dall'alto	E4 * P3 = 12
RS	Caduta di materiale dall'alto o a livello	E1 * P1 = 1
MA	Gru a torre	
RS	Caduta dall'alto	E3 * P2 = 6
RS	Caduta di materiale dall'alto o a livello	E3 * P1 = 3
RS	Elettrocuzione	E3 * P1 = 3

Sigla	Attività	Entità del Danno Probabilità
RM	Rumore per "Gruista (gru a torre)" [Il livello di esposizione è "Minore dei valori inferiori di azione: 80 dB(A) e 135 dB(C)".]	E1 * P1 = 1
LF	Massetti e sottofondi (fase)	
LF	Formazione di massetto per coperture (sottofase)	
LV	Addetto alla formazione di massetto per balconi e logge	
AT	Attrezzi manuali	
RS	Punture, tagli, abrasioni	E1 * P1 = 1
RS	Urti, colpi, impatti, compressioni	E1 * P1 = 1
AT	Betoniera a bicchiere	
RS	Caduta di materiale dall'alto o a livello	E1 * P1 = 1
RS	Cesoiamenti, stritolamenti	E1 * P1 = 1
RS	Elettrocuzione	E1 * P1 = 1
RS	Getti, schizzi	E1 * P1 = 1
RS	Inalazione polveri, fibre	E1 * P1 = 1
RS	Rumore	E1 * P1 = 1
RS	Urti, colpi, impatti, compressioni	E1 * P1 = 1
RS	Movimentazione manuale dei carichi	E1 * P1 = 1
AT	Ponteggio metallico fisso	
RS	Caduta dall'alto	E1 * P1 = 1
RS	Caduta di materiale dall'alto o a livello	E1 * P1 = 1
RS	Scivolamenti, cadute a livello	E1 * P1 = 1
RS	Caduta dall'alto	E4 * P3 = 12
RS	Caduta di materiale dall'alto o a livello	E1 * P1 = 1
CH	Chimico [Rischio sicuramente: "Irrilevante per la salute".]	E1 * P1 = 1
MA	Gru a torre	
RS	Caduta dall'alto	E3 * P2 = 6
RS	Caduta di materiale dall'alto o a livello	E3 * P1 = 3
RS	Elettrocuzione	E3 * P1 = 3
RM	Rumore per "Gruista (gru a torre)" [Il livello di esposizione è "Minore dei valori inferiori di azione: 80 dB(A) e 135 dB(C)".]	E1 * P1 = 1
LF	Opere di lattoneria (fase)	
LF	Montaggio di pluviali e canne di ventilazione (sottofase)	
LV	Addetto al montaggio di pluviali e canne di ventilazione	
AT	Argano a bandiera	
RS	Caduta dall'alto	E4 * P2 = 8
RS	Caduta di materiale dall'alto o a livello	E4 * P2 = 8
RS	Elettrocuzione	E4 * P1 = 4
RS	Scivolamenti, cadute a livello	E1 * P1 = 1
RS	Urti, colpi, impatti, compressioni	E2 * P1 = 2
AT	Attrezzi manuali	
RS	Punture, tagli, abrasioni	E1 * P1 = 1
RS	Urti, colpi, impatti, compressioni	E1 * P1 = 1
AT	Ponteggio metallico fisso	
RS	Caduta dall'alto	E1 * P1 = 1
RS	Caduta di materiale dall'alto o a livello	E1 * P1 = 1
RS	Scivolamenti, cadute a livello	E1 * P1 = 1
RS	Caduta dall'alto	E4 * P3 = 12
RS	Caduta di materiale dall'alto o a livello	E1 * P1 = 1
MA	Gru a torre	
RS	Caduta dall'alto	E3 * P2 = 6
RS	Caduta di materiale dall'alto o a livello	E3 * P1 = 3
RS	Elettrocuzione	E3 * P1 = 3
RM	Rumore per "Gruista (gru a torre)" [Il livello di esposizione è "Minore dei valori inferiori di azione: 80 dB(A) e 135 dB(C)".]	E1 * P1 = 1
LF	Montaggio di scossaline e canali di gronda (sottofase)	
LV	Addetto al montaggio di scossaline e canali di gronda	
AT	Attrezzi manuali	
RS	Punture, tagli, abrasioni	E1 * P1 = 1
RS	Urti, colpi, impatti, compressioni	E1 * P1 = 1
AT	Ponteggio metallico fisso	
RS	Caduta dall'alto	E1 * P1 = 1
RS	Caduta di materiale dall'alto o a livello	E1 * P1 = 1
RS	Scivolamenti, cadute a livello	E1 * P1 = 1
RS	Caduta dall'alto	E4 * P3 = 12
RS	Caduta di materiale dall'alto o a livello	E1 * P1 = 1
MA	Gru a torre	
RS	Caduta dall'alto	E3 * P2 = 6
RS	Caduta di materiale dall'alto o a livello	E3 * P1 = 3
RS	Elettrocuzione	E3 * P1 = 3
RM	Rumore per "Gruista (gru a torre)" [Il livello di esposizione è "Minore dei valori inferiori di azione: 80 dB(A) e 135 dB(C)".]	E1 * P1 = 1

Sigla	Attività	Entità del Danno Probabilità
LF	Sistemi anticaduta (fase)	
LF	Installazione sistemi di ancoraggio in copertura con accesso da ponteggio (sottofase)	
LV	Addetto all'installazione sistemi di ancoraggio in copertura con accesso da ponteggio	
AT	Argano a bandiera	
RS	Caduta dall'alto	E4 * P2 = 8
RS	Caduta di materiale dall'alto o a livello	E4 * P2 = 8
RS	Elettrocuzione	E4 * P1 = 4
RS	Scivolamenti, cadute a livello	E1 * P1 = 1
RS	Urti, colpi, impatti, compressioni	E2 * P1 = 2
AT	Attrezzi manuali	
RS	Punture, tagli, abrasioni	E1 * P1 = 1
RS	Urti, colpi, impatti, compressioni	E1 * P1 = 1
AT	Ponteggio metallico fisso	
RS	Caduta dall'alto	E1 * P1 = 1
RS	Caduta di materiale dall'alto o a livello	E1 * P1 = 1
RS	Scivolamenti, cadute a livello	E1 * P1 = 1
AT	Trapano elettrico	
RS	Elettrocuzione	E1 * P1 = 1
RS	Inalazione polveri, fibre	E1 * P1 = 1
RS	Punture, tagli, abrasioni	E1 * P1 = 1
RS	Rumore	E1 * P1 = 1
RS	Vibrazioni	E1 * P1 = 1
RS	Caduta dall'alto	E4 * P4 = 16
RS	Caduta di materiale dall'alto o a livello	E3 * P2 = 6
CH	Chimico [Rischio sicuramente: "Irrilevante per la salute".]	E1 * P1 = 1
RM	Rumore per "Operaio comune (assistenza murature)" [Il livello di esposizione è "Maggiore dei valori superiori di azione: 85 dB(A) e 137 dB(C)."]	E3 * P3 = 9
RS	Scivolamenti, cadute a livello	E1 * P1 = 1
LF	Installazione scala fissa su parete per accesso da esterno alla copertura con ponteggio (sottofase)	
LV	Addetto all'installazione scala fissa su parete per accesso da esterno alla copertura con ponteggio	
AT	Argano a bandiera	
RS	Caduta dall'alto	E4 * P2 = 8
RS	Caduta di materiale dall'alto o a livello	E4 * P2 = 8
RS	Elettrocuzione	E4 * P1 = 4
RS	Scivolamenti, cadute a livello	E1 * P1 = 1
RS	Urti, colpi, impatti, compressioni	E2 * P1 = 2
AT	Attrezzi manuali	
RS	Punture, tagli, abrasioni	E1 * P1 = 1
RS	Urti, colpi, impatti, compressioni	E1 * P1 = 1
AT	Ponteggio metallico fisso	
RS	Caduta dall'alto	E1 * P1 = 1
RS	Caduta di materiale dall'alto o a livello	E1 * P1 = 1
RS	Scivolamenti, cadute a livello	E1 * P1 = 1
AT	Trapano elettrico	
RS	Elettrocuzione	E1 * P1 = 1
RS	Inalazione polveri, fibre	E1 * P1 = 1
RS	Punture, tagli, abrasioni	E1 * P1 = 1
RS	Rumore	E1 * P1 = 1
RS	Vibrazioni	E1 * P1 = 1
RS	Caduta dall'alto	E4 * P4 = 16
RS	Caduta di materiale dall'alto o a livello	E3 * P2 = 6
CH	Chimico [Rischio sicuramente: "Irrilevante per la salute".]	E1 * P1 = 1
RM	Rumore per "Operaio comune (assistenza murature)" [Il livello di esposizione è "Maggiore dei valori superiori di azione: 85 dB(A) e 137 dB(C)."]	E3 * P3 = 9
RS	Scivolamenti, cadute a livello	E1 * P1 = 1
LF	OPERE EDILI IN FACCIATA	
LF	Intonaci in facciata (fase)	
LF	Formazione intonaci esterni tradizionali (sottofase)	
LV	Addetto alla formazione intonaci esterni (tradizionali)	
AT	Attrezzi manuali	
RS	Punture, tagli, abrasioni	E1 * P1 = 1
RS	Urti, colpi, impatti, compressioni	E1 * P1 = 1
AT	Impastatrice	
RS	Caduta di materiale dall'alto o a livello	E1 * P1 = 1
RS	Elettrocuzione	E1 * P1 = 1
RS	Inalazione polveri, fibre	E1 * P1 = 1
RS	Movimentazione manuale dei carichi	E1 * P1 = 1
RS	Rumore	E1 * P1 = 1
RS	Urti, colpi, impatti, compressioni	E1 * P1 = 1
AT	Ponteggio metallico fisso	

Sigla	Attività	Entità del Danno Probabilità
RS	Caduta dall'alto	E1 * P1 = 1
RS	Caduta di materiale dall'alto o a livello	E1 * P1 = 1
RS	Scivolamenti, cadute a livello	E1 * P1 = 1
RS	Caduta dall'alto	E4 * P3 = 12
RS	Caduta di materiale dall'alto o a livello	E3 * P2 = 6
CH	Chimico [Rischio sicuramente: "Irrilevante per la salute".]	E1 * P1 = 1
MC3	M.M.C. (elevata frequenza) [Il livello di rischio globale per i lavoratori è accettabile.]	E1 * P1 = 1
RM	Rumore per "Operaio comune (intonaci tradizionali)" [Il livello di esposizione è "Minore dei valori inferiori di azione: 80 dB(A) e 135 dB(C)".]	E1 * P1 = 1
MA	Gru a torre	
RS	Caduta dall'alto	E3 * P2 = 6
RS	Caduta di materiale dall'alto o a livello	E3 * P1 = 3
RS	Elettrocuzione	E3 * P1 = 3
RM	Rumore per "Gruista (gru a torre)" [Il livello di esposizione è "Minore dei valori inferiori di azione: 80 dB(A) e 135 dB(C)".]	E1 * P1 = 1
LF	Rasatura di intonaci esterni (sottofase)	
LV	Addetto alla rasatura di intonaci esterni	
AT	Attrezzi manuali	
RS	Punture, tagli, abrasioni	E1 * P1 = 1
RS	Urti, colpi, impatti, compressioni	E1 * P1 = 1
AT	Impastatrice	
RS	Caduta di materiale dall'alto o a livello	E1 * P1 = 1
RS	Elettrocuzione	E1 * P1 = 1
RS	Inalazione polveri, fibre	E1 * P1 = 1
RS	Movimentazione manuale dei carichi	E1 * P1 = 1
RS	Rumore	E1 * P1 = 1
RS	Urti, colpi, impatti, compressioni	E1 * P1 = 1
AT	Ponteggio metallico fisso	
RS	Caduta dall'alto	E1 * P1 = 1
RS	Caduta di materiale dall'alto o a livello	E1 * P1 = 1
RS	Scivolamenti, cadute a livello	E1 * P1 = 1
RS	Caduta dall'alto	E4 * P3 = 12
RS	Caduta di materiale dall'alto o a livello	E3 * P2 = 6
CH	Chimico [Rischio sicuramente: "Irrilevante per la salute".]	E1 * P1 = 1
MC3	M.M.C. (elevata frequenza) [Il livello di rischio globale per i lavoratori è accettabile.]	E1 * P1 = 1
RM	Rumore per "Operaio comune (intonaci tradizionali)" [Il livello di esposizione è "Minore dei valori inferiori di azione: 80 dB(A) e 135 dB(C)".]	E1 * P1 = 1
MA	Gru a torre	
RS	Caduta dall'alto	E3 * P2 = 6
RS	Caduta di materiale dall'alto o a livello	E3 * P1 = 3
RS	Elettrocuzione	E3 * P1 = 3
RM	Rumore per "Gruista (gru a torre)" [Il livello di esposizione è "Minore dei valori inferiori di azione: 80 dB(A) e 135 dB(C)".]	E1 * P1 = 1
LF	Isolamenti termici e acustici (fase)	
LF	Applicazione esterna di pannelli o stuoie isolanti in fibre minerali su superfici verticali (sottofase)	
LV	Addetto all'applicazione esterna di pannelli o stuoie isolanti in fibre minerali su superfici verticali	
AT	Attrezzi manuali	
RS	Punture, tagli, abrasioni	E1 * P1 = 1
RS	Urti, colpi, impatti, compressioni	E1 * P1 = 1
AT	Taglierina elettrica	
RS	Punture, tagli, abrasioni	E1 * P1 = 1
RS	Rumore	E1 * P1 = 1
RS	Urti, colpi, impatti, compressioni	E1 * P1 = 1
RS	Vibrazioni	E1 * P1 = 1
AT	Trapano elettrico	
RS	Elettrocuzione	E1 * P1 = 1
RS	Inalazione polveri, fibre	E1 * P1 = 1
RS	Punture, tagli, abrasioni	E1 * P1 = 1
RS	Rumore	E1 * P1 = 1
RS	Vibrazioni	E1 * P1 = 1
AT	Ponteggio metallico fisso	
RS	Caduta dall'alto	E1 * P1 = 1
RS	Caduta di materiale dall'alto o a livello	E1 * P1 = 1
RS	Scivolamenti, cadute a livello	E1 * P1 = 1
RS	Caduta dall'alto	E3 * P3 = 9
RS	Caduta di materiale dall'alto o a livello	E3 * P2 = 6
MA	Gru a torre	
RS	Caduta dall'alto	E3 * P2 = 6
RS	Caduta di materiale dall'alto o a livello	E3 * P1 = 3
RS	Elettrocuzione	E3 * P1 = 3

Sigla	Attività	Entità del Danno Probabilità
RM	Rumore per "Gruista (gru a torre)" [Il livello di esposizione è "Minore dei valori inferiori di azione: 80 dB(A) e 135 dB(C)".]	E1 * P1 = 1
LF	Pitturazioni in facciata (fase)	
LF	Tinteggiatura di superfici esterne (sottofase)	
LV	Addetto alla tinteggiatura di superfici esterne	
AT	Attrezzi manuali	
RS	Punture, tagli, abrasioni	E1 * P1 = 1
RS	Urti, colpi, impatti, compressioni	E1 * P1 = 1
AT	Ponteggio metallico fisso	
RS	Caduta dall'alto	E1 * P1 = 1
RS	Caduta di materiale dall'alto o a livello	E1 * P1 = 1
RS	Scivolamenti, cadute a livello	E1 * P1 = 1
RS	Caduta dall'alto	E4 * P3 = 12
RS	Caduta di materiale dall'alto o a livello	E3 * P2 = 6
CH	Chimico [Rischio sicuramente: "Irrilevante per la salute".]	E1 * P1 = 1
MC3	M.M.C. (elevata frequenza) [Il livello di rischio globale per i lavoratori è accettabile.]	E1 * P1 = 1
MA	Gru a torre	
RS	Caduta dall'alto	E3 * P2 = 6
RS	Caduta di materiale dall'alto o a livello	E3 * P1 = 3
RS	Elettrocuzione	E3 * P1 = 3
RM	Rumore per "Gruista (gru a torre)" [Il livello di esposizione è "Minore dei valori inferiori di azione: 80 dB(A) e 135 dB(C)".]	E1 * P1 = 1
LF	Serramenti (fase)	
LF	Montaggio di serramenti esterni (sottofase)	
LV	Addetto al montaggio di serramenti esterni	
AT	Attrezzi manuali	
RS	Punture, tagli, abrasioni	E1 * P1 = 1
RS	Urti, colpi, impatti, compressioni	E1 * P1 = 1
AT	Ponteggio metallico fisso	
RS	Caduta dall'alto	E1 * P1 = 1
RS	Caduta di materiale dall'alto o a livello	E1 * P1 = 1
RS	Scivolamenti, cadute a livello	E1 * P1 = 1
RS	Caduta dall'alto	E4 * P3 = 12
RS	Caduta di materiale dall'alto o a livello	E3 * P2 = 6
MC1	M.M.C. (sollevamento e trasporto) [Le azioni di sollevamento e trasporto dei carichi sono accettabili.]	E1 * P1 = 1
MA	Gru a torre	
RS	Caduta dall'alto	E3 * P2 = 6
RS	Caduta di materiale dall'alto o a livello	E3 * P1 = 3
RS	Elettrocuzione	E3 * P1 = 3
RM	Rumore per "Gruista (gru a torre)" [Il livello di esposizione è "Minore dei valori inferiori di azione: 80 dB(A) e 135 dB(C)".]	E1 * P1 = 1
LF	Montaggio di porte per esterni (sottofase)	
LV	Addetto al montaggio di porte per esterni	
AT	Attrezzi manuali	
RS	Punture, tagli, abrasioni	E1 * P1 = 1
RS	Urti, colpi, impatti, compressioni	E1 * P1 = 1
MC1	M.M.C. (sollevamento e trasporto) [Le azioni di sollevamento e trasporto dei carichi sono accettabili.]	E1 * P1 = 1
LF	OPERE EDILI IN GENERE	
LF	Opere in ferro (fase)	
LF	Posa di recinzioni e cancellate (sottofase)	
LV	Addetto alla posa di recinzioni e cancellate	
AT	Attrezzi manuali	
RS	Punture, tagli, abrasioni	E1 * P1 = 1
RS	Urti, colpi, impatti, compressioni	E1 * P1 = 1
AT	Saldatrice elettrica	
RS	Elettrocuzione	E1 * P1 = 1
RS	Inalazione fumi, gas, vapori	E1 * P1 = 1
RS	Incendi, esplosioni	E1 * P1 = 1
RS	Radiazioni non ionizzanti	E1 * P1 = 1
AT	Scala semplice	
RS	Caduta dall'alto	E1 * P1 = 1
RS	Urti, colpi, impatti, compressioni	E1 * P1 = 1
RS	Movimentazione manuale dei carichi	E1 * P1 = 1
AT	Smerigliatrice angolare (flessibile)	
RS	Elettrocuzione	E1 * P1 = 1
RS	Inalazione polveri, fibre	E1 * P1 = 1
RS	Punture, tagli, abrasioni	E1 * P1 = 1
RS	Rumore	E1 * P1 = 1
RS	Vibrazioni	E1 * P1 = 1

Sigla	Attività	Entità del Danno Probabilità
AT	Trapano elettrico	
RS	Elettrocuzione	E1 * P1 = 1
RS	Inalazione polveri, fibre	E1 * P1 = 1
RS	Punture, tagli, abrasioni	E1 * P1 = 1
RS	Rumore	E1 * P1 = 1
RS	Vibrazioni	E1 * P1 = 1
MC1	M.M.C. (sollevamento e trasporto) [Le azioni di sollevamento e trasporto dei carichi sono accettabili.]	E1 * P1 = 1
ROA	R.O.A. per "Saldatura ad elettrodi rivestiti" [Rischio alto per la salute.]	E4 * P4 = 16
MA	Autocarro con gru	
RS	Cesoiamenti, stritolamenti	E2 * P1 = 2
RS	Elettrocuzione	E4 * P1 = 4
RS	Getti, schizzi	E1 * P1 = 1
RS	Incendi, esplosioni	E3 * P1 = 3
RS	Investimento, ribaltamento	E3 * P1 = 3
RS	Punture, tagli, abrasioni	E1 * P1 = 1
RM	Rumore per "Operatore autocarro" [Il livello di esposizione è "Minore dei valori inferiori di azione: 80 dB(A) e 135 dB(C)."]	E1 * P1 = 1
RS	Urti, colpi, impatti, compressioni	E2 * P1 = 2
VB	Vibrazioni per "Operatore autocarro" [HAV "Non presente", WBV "Inferiore a 0,5 m/s ² "]	E2 * P1 = 2
LF	Posa di ringhiere e parapetti (sottofase)	
LV	Addetto alla posa di ringhiere e parapetti	
AT	Attrezzi manuali	
RS	Punture, tagli, abrasioni	E1 * P1 = 1
RS	Urti, colpi, impatti, compressioni	E1 * P1 = 1
AT	Ponteggio metallico fisso	
RS	Caduta dall'alto	E1 * P1 = 1
RS	Caduta di materiale dall'alto o a livello	E1 * P1 = 1
RS	Scivolamenti, cadute a livello	E1 * P1 = 1
AT	Saldatrice elettrica	
RS	Elettrocuzione	E1 * P1 = 1
RS	Inalazione fumi, gas, vapori	E1 * P1 = 1
RS	Incendi, esplosioni	E1 * P1 = 1
RS	Radiazioni non ionizzanti	E1 * P1 = 1
AT	Smerigliatrice angolare (flessibile)	
RS	Elettrocuzione	E1 * P1 = 1
RS	Inalazione polveri, fibre	E1 * P1 = 1
RS	Punture, tagli, abrasioni	E1 * P1 = 1
RS	Rumore	E1 * P1 = 1
RS	Vibrazioni	E1 * P1 = 1
AT	Trapano elettrico	
RS	Elettrocuzione	E1 * P1 = 1
RS	Inalazione polveri, fibre	E1 * P1 = 1
RS	Punture, tagli, abrasioni	E1 * P1 = 1
RS	Rumore	E1 * P1 = 1
RS	Vibrazioni	E1 * P1 = 1
RS	Caduta dall'alto	E3 * P3 = 9
RS	Caduta di materiale dall'alto o a livello	E3 * P3 = 9
ROA	R.O.A. per "Saldatura ad elettrodi rivestiti" [Rischio alto per la salute.]	E4 * P4 = 16
MA	Gru a torre	
RS	Caduta dall'alto	E3 * P2 = 6
RS	Caduta di materiale dall'alto o a livello	E3 * P1 = 3
RS	Elettrocuzione	E3 * P1 = 3
RM	Rumore per "Gruista (gru a torre)" [Il livello di esposizione è "Minore dei valori inferiori di azione: 80 dB(A) e 135 dB(C)."]	E1 * P1 = 1
LF	Fotofondi e vespai e impermeabilizzazioni (fase)	
LF	Posa di misto stabilizzato (sottofase)	
LV	Addetto alla posa di misto stabilizzato.	
AT	Andatoie e Passerelle	
RS	Caduta dall'alto	E1 * P1 = 1
RS	Caduta di materiale dall'alto o a livello	E1 * P1 = 1
AT	Attrezzi manuali	
RS	Punture, tagli, abrasioni	E1 * P1 = 1
RS	Urti, colpi, impatti, compressioni	E1 * P1 = 1
RS	Scivolamenti, cadute a livello	E1 * P1 = 1
MC2	M.M.C. (spinta e traino) [Il lavoro comporta azioni manuali di spinta e traino di carichi accettabili per i lavoratori.]	E1 * P1 = 1
RM	Rumore per "Operaio comune polivalente (costruzioni stradali)" [Il livello di esposizione è "Minore dei valori inferiori di azione: 80 dB(A) e 135 dB(C)."]	E1 * P1 = 1
MA	Autocarro	
RS	Cesoiamenti, stritolamenti	E2 * P1 = 2

Sigla	Attività	Entità del Danno Probabilità
RS	Getti, schizzi	E2 * P1 = 2
RS	Inalazione polveri, fibre	E1 * P1 = 1
RM	Rumore per "Operatore autocarro" [Il livello di esposizione è "Minore dei valori inferiori di azione: 80 dB(A) e 135 dB(C)".]	E1 * P1 = 1
RS	Incendi, esplosioni	E3 * P1 = 3
RS	Investimento, ribaltamento	E3 * P1 = 3
RS	Urti, colpi, impatti, compressioni	E2 * P1 = 2
VB	Vibrazioni per "Operatore autocarro" [HAV "Non presente", WBV "Inferiore a 0,5 m/s ² "]	E2 * P1 = 2
MA	Pala meccanica	
RS	Cesoiamenti, stritolamenti	E2 * P1 = 2
RS	Inalazione polveri, fibre	E1 * P1 = 1
RS	Incendi, esplosioni	E3 * P1 = 3
RS	Investimento, ribaltamento	E3 * P1 = 3
RM	Rumore per "Operatore pala meccanica" [Il livello di esposizione è "Minore dei valori inferiori di azione: 80 dB(A) e 135 dB(C)".]	E1 * P1 = 1
RS	Scivolamenti, cadute a livello	E1 * P1 = 1
VB	Vibrazioni per "Operatore pala meccanica" [HAV "Non presente", WBV "Compreso tra 0,5 e 1 m/s ² "]	E2 * P3 = 6
MA	Rullo compressore	
RS	Cesoiamenti, stritolamenti	E1 * P1 = 1
RS	Inalazione fumi, gas, vapori	E1 * P2 = 2
RS	Incendi, esplosioni	E3 * P1 = 3
RS	Investimento, ribaltamento	E3 * P1 = 3
RM	Rumore per "Operatore rullo compressore" [Il livello di esposizione è "Maggiore dei valori superiori di azione: 85 dB(A) e 137 dB(C)".]	E3 * P3 = 9
VB	Vibrazioni per "Operatore rullo compressore" [HAV "Non presente", WBV "Compreso tra 0,5 e 1 m/s ² "]	E2 * P3 = 6
LF	Realizzazione di vespaio aerato con elementi in plastica (sottofase)	
LV	Addeito alla realizzazione di vespaio aerato con elementi in plastica	
AT	Attrezzi manuali	
RS	Punture, tagli, abrasioni	E1 * P1 = 1
RS	Urti, colpi, impatti, compressioni	E1 * P1 = 1
MA	Autocarro	
RS	Cesoiamenti, stritolamenti	E2 * P1 = 2
RS	Getti, schizzi	E2 * P1 = 2
RS	Inalazione polveri, fibre	E1 * P1 = 1
RM	Rumore per "Operatore autocarro" [Il livello di esposizione è "Minore dei valori inferiori di azione: 80 dB(A) e 135 dB(C)".]	E1 * P1 = 1
RS	Incendi, esplosioni	E3 * P1 = 3
RS	Investimento, ribaltamento	E3 * P1 = 3
RS	Urti, colpi, impatti, compressioni	E2 * P1 = 2
VB	Vibrazioni per "Operatore autocarro" [HAV "Non presente", WBV "Inferiore a 0,5 m/s ² "]	E2 * P1 = 2
LF	Impermeabilizzazione di pareti controterra (sottofase)	
LV	Addeito all'impermeabilizzazione di pareti controterra	
AT	Attrezzi manuali	
RS	Punture, tagli, abrasioni	E1 * P1 = 1
RS	Urti, colpi, impatti, compressioni	E1 * P1 = 1
AT	Cannello a gas	
RS	Inalazione fumi, gas, vapori	E1 * P1 = 1
RS	Incendi, esplosioni	E1 * P1 = 1
RS	Rumore	E1 * P1 = 1
RS	Urti, colpi, impatti, compressioni	E1 * P1 = 1
AT	Scala semplice	
RS	Caduta dall'alto	E1 * P1 = 1
RS	Urti, colpi, impatti, compressioni	E1 * P1 = 1
RS	Movimentazione manuale dei carichi	E1 * P1 = 1
CH	Chimico [Rischio sicuramente: "Irrilevante per la salute".]	E1 * P1 = 1
RM	Rumore per "Impermeabilizzatore" [Il livello di esposizione è "Maggiore dei valori superiori di azione: 85 dB(A) e 137 dB(C)".]	E3 * P3 = 9
LF	Pavimentazioni industriali (fase)	
LF	Lavorazione e posa ferri di armatura per pavimentazione industriale (sottofase)	
LV	Addeito alla lavorazione e posa ferri di armatura per pavimento industriale in c.a.	
AT	Attrezzi manuali	
RS	Punture, tagli, abrasioni	E1 * P1 = 1
RS	Urti, colpi, impatti, compressioni	E1 * P1 = 1
AT	Scala semplice	
RS	Caduta dall'alto	E1 * P1 = 1
RS	Urti, colpi, impatti, compressioni	E1 * P1 = 1
RS	Movimentazione manuale dei carichi	E1 * P1 = 1
AT	Trancia-piegaferrì	
RS	Caduta di materiale dall'alto o a livello	E1 * P1 = 1

Sigla	Attività	Entità del Danno Probabilità
RS	Cesoiamenti, stritolamenti	E1 * P1 = 1
RS	Elettrocuzione	E1 * P1 = 1
RS	Punture, tagli, abrasioni	E1 * P1 = 1
RS	Rumore	E1 * P1 = 1
RS	Scivolamenti, cadute a livello	E1 * P1 = 1
RS	Punture, tagli, abrasioni	E1 * P3 = 3
LF	Getto in calcestruzzo per pavimentazione industriale (sottofase)	
LV	Addetto al getto in calcestruzzo per pavimento industriale in c.a.	
AT	Andatoie e Passerelle	
RS	Caduta dall'alto	E1 * P1 = 1
RS	Caduta di materiale dall'alto o a livello	E1 * P1 = 1
AT	Attrezzi manuali	
RS	Punture, tagli, abrasioni	E1 * P1 = 1
RS	Urti, colpi, impatti, compressioni	E1 * P1 = 1
AT	Betoniera a banchiere	
RS	Caduta di materiale dall'alto o a livello	E1 * P1 = 1
RS	Cesoiamenti, stritolamenti	E1 * P1 = 1
RS	Elettrocuzione	E1 * P1 = 1
RS	Getti, schizzi	E1 * P1 = 1
RS	Inalazione polveri, fibre	E1 * P1 = 1
RS	Rumore	E1 * P1 = 1
RS	Urti, colpi, impatti, compressioni	E1 * P1 = 1
RS	Movimentazione manuale dei carichi	E1 * P1 = 1
CH	Chimico [Rischio sicuramente: "Irrilevante per la salute".]	E1 * P1 = 1
RS	Getti, schizzi	E1 * P1 = 1
MC1	M.M.C. (sollevamento e trasporto) [Le azioni di sollevamento e trasporto dei carichi sono accettabili.]	E1 * P1 = 1
MA	Autobetoniera	
RS	Caduta di materiale dall'alto o a livello	E3 * P1 = 3
RS	Cesoiamenti, stritolamenti	E2 * P2 = 4
RS	Getti, schizzi	E1 * P2 = 2
RS	Incendi, esplosioni	E3 * P1 = 3
RS	Investimento, ribaltamento	E3 * P1 = 3
RM	Rumore per "Operatore autobetoniera" [Il livello di esposizione è "Minore dei valori inferiori di azione: 80 dB(A) e 135 dB(C)".]	E1 * P1 = 1
RS	Scivolamenti, cadute a livello	E1 * P2 = 2
RS	Urti, colpi, impatti, compressioni	E2 * P2 = 4
VB	Vibrazioni per "Operatore autobetoniera" [HAV "Non presente", WBV "Inferiore a 0,5 m/s ² "]	E2 * P1 = 2
MA	Autobetoniera con pompa	
RS	Caduta di materiale dall'alto o a livello	E3 * P1 = 3
RS	Cesoiamenti, stritolamenti	E2 * P2 = 4
RS	Elettrocuzione	E3 * P1 = 3
RS	Getti, schizzi	E1 * P2 = 2
RS	Incendi, esplosioni	E3 * P1 = 3
RS	Investimento, ribaltamento	E3 * P1 = 3
RM	Rumore per "Operatore autobetoniera" [Il livello di esposizione è "Minore dei valori inferiori di azione: 80 dB(A) e 135 dB(C)".]	E1 * P1 = 1
RS	Scivolamenti, cadute a livello	E1 * P2 = 2
RS	Urti, colpi, impatti, compressioni	E2 * P2 = 4
VB	Vibrazioni per "Operatore autobetoniera" [HAV "Non presente", WBV "Inferiore a 0,5 m/s ² "]	E2 * P1 = 2
LF	Realizzazione di pavimentazione industriale a spolvero (sottofase)	
LV	Addetto alla realizzazione di pavimentazione industriale a spolvero	
AT	Attrezzi manuali	
RS	Punture, tagli, abrasioni	E1 * P1 = 1
RS	Urti, colpi, impatti, compressioni	E1 * P1 = 1
AT	Livellatrice ad elica	
RS	Cesoiamenti, stritolamenti	E1 * P1 = 1
RS	Elettrocuzione	E1 * P1 = 1
RS	Getti, schizzi	E1 * P1 = 1
RS	Inalazione fumi, gas, vapori	E1 * P1 = 1
RS	Movimentazione manuale dei carichi	E1 * P1 = 1
RS	Rumore	E1 * P1 = 1
RS	Scivolamenti, cadute a livello	E1 * P1 = 1
RS	Vibrazioni	E1 * P1 = 1
RM	Rumore per "Pavimentista battuti industriali" [Il livello di esposizione è "Maggiore dei valori superiori di azione: 85 dB(A) e 137 dB(C)".]	E3 * P3 = 9
VB	Vibrazioni per "Pavimentista battuti industriali" [HAV "Compreso tra 2,5 e 5,0 m/s ² ", WBV "Non presente"]	E2 * P3 = 6
LF	OPERE EDILI INTERNE	
LF	Intonaci interni (fase)	
LF	Applicazione di paraspigoli per interni (sottofase)	

Sigla	Attività	Entità del Danno Probabilità
LV	Addetto all'applicazione di paraspigoli per interni	
AT	Attrezzi manuali	
RS	Punture, tagli, abrasioni	E1 * P1 = 1
RS	Urti, colpi, impatti, compressioni	E1 * P1 = 1
AT	Cesoie elettriche	
RS	Cesoiamenti, stritolamenti	E1 * P1 = 1
RS	Elettrocuzione	E1 * P1 = 1
RS	Urti, colpi, impatti, compressioni	E1 * P1 = 1
AT	Ponteggio mobile o trabattello	
RS	Caduta dall'alto	E1 * P1 = 1
RS	Caduta di materiale dall'alto o a livello	E1 * P1 = 1
RS	Urti, colpi, impatti, compressioni	E1 * P1 = 1
RS	Caduta di materiale dall'alto o a livello	E1 * P1 = 1
LF	Formazione intonaci interni (tradizionali) (sottofase)	
LV	Addetto alla formazione intonaci interni tradizionali	
AT	Attrezzi manuali	
RS	Punture, tagli, abrasioni	E1 * P1 = 1
RS	Urti, colpi, impatti, compressioni	E1 * P1 = 1
AT	Impastatrice	
RS	Caduta di materiale dall'alto o a livello	E1 * P1 = 1
RS	Elettrocuzione	E1 * P1 = 1
RS	Inalazione polveri, fibre	E1 * P1 = 1
RS	Movimentazione manuale dei carichi	E1 * P1 = 1
RS	Rumore	E1 * P1 = 1
RS	Urti, colpi, impatti, compressioni	E1 * P1 = 1
AT	Ponte su cavalletti	
RS	Scivolamenti, cadute a livello	E1 * P1 = 1
RS	Caduta di materiale dall'alto o a livello	E3 * P2 = 6
CH	Chimico [Rischio sicuramente: "Irrilevante per la salute".]	E1 * P1 = 1
MC3	M.M.C. (elevata frequenza) [Il livello di rischio globale per i lavoratori è accettabile.]	E1 * P1 = 1
RM	Rumore per "Operaio comune (intonaci tradizionali)" [Il livello di esposizione è "Minore dei valori inferiori di azione: 80 dB(A) e 135 dB(C)".]	E1 * P1 = 1
MA	Gru a torre	
RS	Caduta dall'alto	E3 * P2 = 6
RS	Caduta di materiale dall'alto o a livello	E3 * P1 = 3
RS	Elettrocuzione	E3 * P1 = 3
RM	Rumore per "Gruista (gru a torre)" [Il livello di esposizione è "Minore dei valori inferiori di azione: 80 dB(A) e 135 dB(C)".]	E1 * P1 = 1
LF	Rasatura di intonaci interni (sottofase)	
LV	Addetto alla rasatura di intonaci interni	
AT	Argano a cavalletto	
RS	Caduta dall'alto	E4 * P2 = 8
RS	Caduta di materiale dall'alto o a livello	E4 * P2 = 8
RS	Urti, colpi, impatti, compressioni	E2 * P1 = 2
RS	Scivolamenti, cadute a livello	E1 * P1 = 1
RS	Elettrocuzione	E4 * P1 = 4
AT	Attrezzi manuali	
RS	Punture, tagli, abrasioni	E1 * P1 = 1
RS	Urti, colpi, impatti, compressioni	E1 * P1 = 1
AT	Impastatrice	
RS	Caduta di materiale dall'alto o a livello	E1 * P1 = 1
RS	Elettrocuzione	E1 * P1 = 1
RS	Inalazione polveri, fibre	E1 * P1 = 1
RS	Movimentazione manuale dei carichi	E1 * P1 = 1
RS	Rumore	E1 * P1 = 1
RS	Urti, colpi, impatti, compressioni	E1 * P1 = 1
AT	Ponte su cavalletti	
RS	Scivolamenti, cadute a livello	E1 * P1 = 1
RS	Caduta di materiale dall'alto o a livello	E3 * P2 = 6
CH	Chimico [Rischio sicuramente: "Irrilevante per la salute".]	E1 * P1 = 1
MC3	M.M.C. (elevata frequenza) [Il livello di rischio globale per i lavoratori è accettabile.]	E1 * P1 = 1
RM	Rumore per "Operaio comune (intonaci tradizionali)" [Il livello di esposizione è "Minore dei valori inferiori di azione: 80 dB(A) e 135 dB(C)".]	E1 * P1 = 1
MA	Gru a torre	
RS	Caduta dall'alto	E3 * P2 = 6
RS	Caduta di materiale dall'alto o a livello	E3 * P1 = 3
RS	Elettrocuzione	E3 * P1 = 3
RM	Rumore per "Gruista (gru a torre)" [Il livello di esposizione è "Minore dei valori inferiori di azione: 80 dB(A) e 135 dB(C)".]	E1 * P1 = 1
LF	Massetti e sottofondi (fase)	
LF	Formazione di massetto per pavimenti interni (sottofase)	

Sigla	Attività	Entità del Danno Probabilità
LV	Addetto alla formazione di massetto per pavimenti interni	
AT	Attrezzi manuali	
RS	Punture, tagli, abrasioni	E1 * P1 = 1
RS	Urti, colpi, impatti, compressioni	E1 * P1 = 1
AT	Betoniera a bicchiere	
RS	Caduta di materiale dall'alto o a livello	E1 * P1 = 1
RS	Cesoiamenti, stritolamenti	E1 * P1 = 1
RS	Elettrocuzione	E1 * P1 = 1
RS	Getti, schizzi	E1 * P1 = 1
RS	Inalazione polveri, fibre	E1 * P1 = 1
RS	Rumore	E1 * P1 = 1
RS	Urti, colpi, impatti, compressioni	E1 * P1 = 1
RS	Movimentazione manuale dei carichi	E1 * P1 = 1
RS	Caduta di materiale dall'alto o a livello	E1 * P1 = 1
CH	Chimico [Rischio sicuramente: "Irrilevante per la salute".]	E1 * P1 = 1
MA	Gru a torre	
RS	Caduta dall'alto	E3 * P2 = 6
RS	Caduta di materiale dall'alto o a livello	E3 * P1 = 3
RS	Elettrocuzione	E3 * P1 = 3
RM	Rumore per "Gruista (gru a torre)" [Il livello di esposizione è "Minore dei valori inferiori di azione: 80 dB(A) e 135 dB(C)".]	E1 * P1 = 1
LF	Pareti divisorie, controsoffittature (fase)	
LF	Realizzazione di contropareti e controsoffitti (sottofase)	
LV	Addetto alla realizzazione di contropareti e controsoffitti	
AT	Attrezzi manuali	
RS	Punture, tagli, abrasioni	E1 * P1 = 1
RS	Urti, colpi, impatti, compressioni	E1 * P1 = 1
AT	Ponte su cavalletti	
RS	Scivolamenti, cadute a livello	E1 * P1 = 1
AT	Scala semplice	
RS	Caduta dall'alto	E1 * P1 = 1
RS	Urti, colpi, impatti, compressioni	E1 * P1 = 1
RS	Movimentazione manuale dei carichi	E1 * P1 = 1
AT	Taglierina elettrica	
RS	Punture, tagli, abrasioni	E1 * P1 = 1
RS	Rumore	E1 * P1 = 1
RS	Urti, colpi, impatti, compressioni	E1 * P1 = 1
RS	Vibrazioni	E1 * P1 = 1
RS	Caduta di materiale dall'alto o a livello	E3 * P2 = 6
MC1	M.M.C. (sollevamento e trasporto) [Le azioni di sollevamento e trasporto dei carichi sono accettabili.]	E1 * P1 = 1
MA	Gru a torre	
RS	Caduta dall'alto	E3 * P2 = 6
RS	Caduta di materiale dall'alto o a livello	E3 * P1 = 3
RS	Elettrocuzione	E3 * P1 = 3
RM	Rumore per "Gruista (gru a torre)" [Il livello di esposizione è "Minore dei valori inferiori di azione: 80 dB(A) e 135 dB(C)".]	E1 * P1 = 1
LF	Realizzazione di pareti divisorie interne in cartongesso (sottofase)	
LV	Addetto alla realizzazione di pareti divisorie interne in cartongesso	
AT	Attrezzi manuali	
RS	Punture, tagli, abrasioni	E1 * P1 = 1
RS	Urti, colpi, impatti, compressioni	E1 * P1 = 1
AT	Ponte su cavalletti	
RS	Scivolamenti, cadute a livello	E1 * P1 = 1
AT	Scala semplice	
RS	Caduta dall'alto	E1 * P1 = 1
RS	Urti, colpi, impatti, compressioni	E1 * P1 = 1
RS	Movimentazione manuale dei carichi	E1 * P1 = 1
AT	Taglierina elettrica	
RS	Punture, tagli, abrasioni	E1 * P1 = 1
RS	Rumore	E1 * P1 = 1
RS	Urti, colpi, impatti, compressioni	E1 * P1 = 1
RS	Vibrazioni	E1 * P1 = 1
RS	Caduta di materiale dall'alto o a livello	E3 * P2 = 6
MC1	M.M.C. (sollevamento e trasporto) [Le azioni di sollevamento e trasporto dei carichi sono accettabili.]	E1 * P1 = 1
MA	Gru a torre	
RS	Caduta dall'alto	E3 * P2 = 6
RS	Caduta di materiale dall'alto o a livello	E3 * P1 = 3
RS	Elettrocuzione	E3 * P1 = 3
RM	Rumore per "Gruista (gru a torre)" [Il livello di esposizione è "Minore dei valori inferiori di azione:	E1 * P1 = 1

Sigla	Attività	Entità del Danno Probabilità
	80 dB(A) e 135 dB(C).]	
LF	Pavimentazioni interne (fase)	
LF	Posa di pavimenti per interni in ceramica (sottofase)	
LV	Addetto alla posa di pavimenti per interni in ceramica	
AT	Attrezzi manuali	
RS	Punture, tagli, abrasioni	E1 * P1 = 1
RS	Urti, colpi, impatti, compressioni	E1 * P1 = 1
AT	Battipiastrulle elettrico	
RS	Rumore	E1 * P1 = 1
RS	Elettrocuzione	E1 * P1 = 1
RS	Urti, colpi, impatti, compressioni	E1 * P1 = 1
RS	Vibrazioni	E1 * P1 = 1
RS	Movimentazione manuale dei carichi	E1 * P1 = 1
AT	Taglierina elettrica	
RS	Punture, tagli, abrasioni	E1 * P1 = 1
RS	Rumore	E1 * P1 = 1
RS	Urti, colpi, impatti, compressioni	E1 * P1 = 1
RS	Vibrazioni	E1 * P1 = 1
RS	Caduta di materiale dall'alto o a livello	E3 * P2 = 6
CH	Chimico [Rischio sicuramente: "Irrilevante per la salute".]	E1 * P1 = 1
MC3	M.M.C. (elevata frequenza) [Il livello di rischio globale per i lavoratori è accettabile.]	E1 * P1 = 1
RM	Rumore per "Posatore pavimenti e rivestimenti" [Il livello di esposizione è "Compreso tra i valori inferiori e superiori di azione: 80/85 dB(A) e 135/137 dB(C)".]	E2 * P2 = 4
VB	Vibrazioni per "Posatore pavimenti e rivestimenti" [HAV "Inferiore a 2,5 m/s ² ", WBV "Non presente"]	E2 * P2 = 4
MA	Gru a torre	
RS	Caduta dall'alto	E3 * P2 = 6
RS	Caduta di materiale dall'alto o a livello	E3 * P1 = 3
RS	Elettrocuzione	E3 * P1 = 3
RM	Rumore per "Gruista (gru a torre)" [Il livello di esposizione è "Minore dei valori inferiori di azione: 80 dB(A) e 135 dB(C)".]	E1 * P1 = 1
LF	Pitturazioni interne (fase)	
LF	Tinteggiatura di superfici interne (sottofase)	
LV	Addetto alla tinteggiatura di superfici interne	
AT	Attrezzi manuali	
RS	Punture, tagli, abrasioni	E1 * P1 = 1
RS	Urti, colpi, impatti, compressioni	E1 * P1 = 1
AT	Ponte su cavalletti	
RS	Scivolamenti, cadute a livello	E1 * P1 = 1
RS	Caduta di materiale dall'alto o a livello	E3 * P2 = 6
CH	Chimico [Rischio sicuramente: "Irrilevante per la salute".]	E1 * P1 = 1
MC3	M.M.C. (elevata frequenza) [Il livello di rischio globale per i lavoratori è accettabile.]	E1 * P1 = 1
MA	Gru a torre	
RS	Caduta dall'alto	E3 * P2 = 6
RS	Caduta di materiale dall'alto o a livello	E3 * P1 = 3
RS	Elettrocuzione	E3 * P1 = 3
RM	Rumore per "Gruista (gru a torre)" [Il livello di esposizione è "Minore dei valori inferiori di azione: 80 dB(A) e 135 dB(C)".]	E1 * P1 = 1
LF	Rivestimenti interni (fase)	
LF	Posa di rivestimenti interni in ceramica (sottofase)	
LV	Addetto alla posa di rivestimenti interni in ceramica	
AT	Attrezzi manuali	
RS	Punture, tagli, abrasioni	E1 * P1 = 1
RS	Urti, colpi, impatti, compressioni	E1 * P1 = 1
AT	Ponte su cavalletti	
RS	Scivolamenti, cadute a livello	E1 * P1 = 1
AT	Scala doppia	
RS	Caduta dall'alto	E1 * P1 = 1
RS	Cesoiamenti, stritolamenti	E1 * P1 = 1
RS	Urti, colpi, impatti, compressioni	E1 * P1 = 1
RS	Movimentazione manuale dei carichi	E1 * P1 = 1
AT	Scala semplice	
RS	Caduta dall'alto	E1 * P1 = 1
RS	Urti, colpi, impatti, compressioni	E1 * P1 = 1
RS	Movimentazione manuale dei carichi	E1 * P1 = 1
AT	Taglierina elettrica	
RS	Punture, tagli, abrasioni	E1 * P1 = 1
RS	Rumore	E1 * P1 = 1
RS	Urti, colpi, impatti, compressioni	E1 * P1 = 1
RS	Vibrazioni	E1 * P1 = 1
RS	Caduta di materiale dall'alto o a livello	E3 * P2 = 6

Sigla	Attività	Entità del Danno Probabilità
CH	Chimico [Rischio sicuramente: "Irrilevante per la salute".]	E1 * P1 = 1
MA	Gru a torre	
RS	Caduta dall'alto	E3 * P2 = 6
RS	Caduta di materiale dall'alto o a livello	E3 * P1 = 3
RS	Elettrocuzione	E3 * P1 = 3
RM	Rumore per "Gruista (gru a torre)" [Il livello di esposizione è "Minore dei valori inferiori di azione: 80 dB(A) e 135 dB(C)".]	E1 * P1 = 1
LF	Posa in opera di soglie, pedate, alzate in marmo (sottofase)	
LV	Addetto alla posa in opera di soglie, pedate, alzate in marmo	
AT	Attrezzi manuali	
RS	Punture, tagli, abrasioni	E1 * P1 = 1
RS	Urti, colpi, impatti, compressioni	E1 * P1 = 1
AT	Taglierina elettrica	
RS	Punture, tagli, abrasioni	E1 * P1 = 1
RS	Rumore	E1 * P1 = 1
RS	Urti, colpi, impatti, compressioni	E1 * P1 = 1
RS	Vibrazioni	E1 * P1 = 1
RS	Caduta di materiale dall'alto o a livello	E3 * P2 = 6
CH	Chimico [Rischio sicuramente: "Irrilevante per la salute".]	E1 * P1 = 1
MC1	M.M.C. (sollevamento e trasporto) [Le azioni di sollevamento e trasporto dei carichi sono accettabili.]	E1 * P1 = 1
MA	Gru a torre	
RS	Caduta dall'alto	E3 * P2 = 6
RS	Caduta di materiale dall'alto o a livello	E3 * P1 = 3
RS	Elettrocuzione	E3 * P1 = 3
RM	Rumore per "Gruista (gru a torre)" [Il livello di esposizione è "Minore dei valori inferiori di azione: 80 dB(A) e 135 dB(C)".]	E1 * P1 = 1
LF	Serramenti (fase)	
LF	Montaggio di porte interne (sottofase)	
LV	Addetto al montaggio di porte interne	
AT	Attrezzi manuali	
RS	Punture, tagli, abrasioni	E1 * P1 = 1
RS	Urti, colpi, impatti, compressioni	E1 * P1 = 1
RS	Caduta di materiale dall'alto o a livello	E3 * P2 = 6
MC1	M.M.C. (sollevamento e trasporto) [Le azioni di sollevamento e trasporto dei carichi sono accettabili.]	E1 * P1 = 1
MA	Gru a torre	
RS	Caduta dall'alto	E3 * P2 = 6
RS	Caduta di materiale dall'alto o a livello	E3 * P1 = 3
RS	Elettrocuzione	E3 * P1 = 3
RM	Rumore per "Gruista (gru a torre)" [Il livello di esposizione è "Minore dei valori inferiori di azione: 80 dB(A) e 135 dB(C)".]	E1 * P1 = 1
LF	Montaggio di serramenti interni (sottofase)	
LV	Addetto al montaggio di serramenti interni	
AT	Attrezzi manuali	
RS	Punture, tagli, abrasioni	E1 * P1 = 1
RS	Urti, colpi, impatti, compressioni	E1 * P1 = 1
RS	Caduta di materiale dall'alto o a livello	E3 * P2 = 6
MC1	M.M.C. (sollevamento e trasporto) [Le azioni di sollevamento e trasporto dei carichi sono accettabili.]	E1 * P1 = 1
MA	Gru a torre	
RS	Caduta dall'alto	E3 * P2 = 6
RS	Caduta di materiale dall'alto o a livello	E3 * P1 = 3
RS	Elettrocuzione	E3 * P1 = 3
RM	Rumore per "Gruista (gru a torre)" [Il livello di esposizione è "Minore dei valori inferiori di azione: 80 dB(A) e 135 dB(C)".]	E1 * P1 = 1
LF	Posa di controtelai per serramenti interni (sottofase)	
LV	Addetto alla posa di controtelai per serramenti interni	
AT	Argano a bandiera	
RS	Caduta dall'alto	E4 * P2 = 8
RS	Caduta di materiale dall'alto o a livello	E4 * P2 = 8
RS	Elettrocuzione	E4 * P1 = 4
RS	Scivolamenti, cadute a livello	E1 * P1 = 1
RS	Urti, colpi, impatti, compressioni	E2 * P1 = 2
AT	Argano a cavalletto	
RS	Caduta dall'alto	E4 * P2 = 8
RS	Caduta di materiale dall'alto o a livello	E4 * P2 = 8
RS	Urti, colpi, impatti, compressioni	E2 * P1 = 2
RS	Scivolamenti, cadute a livello	E1 * P1 = 1
RS	Elettrocuzione	E4 * P1 = 4
AT	Attrezzi manuali	

Sigla	Attività	Entità del Danno Probabilità
RS	Punture, tagli, abrasioni	E1 * P1 = 1
RS	Urti, colpi, impatti, compressioni	E1 * P1 = 1
RS	Caduta di materiale dall'alto o a livello	E3 * P2 = 6
MC1	M.M.C. (sollevamento e trasporto) [Le azioni di sollevamento e trasporto dei carichi sono accettabili.]	E1 * P1 = 1
MA	Gru a torre	
RS	Caduta dall'alto	E3 * P2 = 6
RS	Caduta di materiale dall'alto o a livello	E3 * P1 = 3
RS	Elettrocuzione	E3 * P1 = 3
RM	Rumore per "Gruista (gru a torre)" [Il livello di esposizione è "Minore dei valori inferiori di azione: 80 dB(A) e 135 dB(C)".]	E1 * P1 = 1
LF	IMPIANTI TRADIZIONALI	
LF	Assistenze murarie per impianti (fase)	
LF	Esecuzione di tracce eseguite con attrezzi meccanici (sottofase)	
LV	Addetto all'esecuzione di tracce eseguite con attrezzi meccanici	
AT	Attrezzi manuali	
RS	Punture, tagli, abrasioni	E1 * P1 = 1
RS	Urti, colpi, impatti, compressioni	E1 * P1 = 1
AT	Martello demolitore elettrico	
RS	Elettrocuzione	E1 * P1 = 1
RS	Inalazione polveri, fibre	E1 * P1 = 1
RS	Rumore	E1 * P1 = 1
RS	Urti, colpi, impatti, compressioni	E1 * P1 = 1
RS	Vibrazioni	E1 * P1 = 1
AT	Ponte su cavalletti	
RS	Scivolamenti, cadute a livello	E1 * P1 = 1
AT	Scanalatrice per muri ed intonaci	
RS	Elettrocuzione	E1 * P1 = 1
RS	Inalazione polveri, fibre	E1 * P1 = 1
RS	Punture, tagli, abrasioni	E1 * P1 = 1
RS	Rumore	E1 * P1 = 1
RS	Vibrazioni	E1 * P1 = 1
CH	Chimico [Rischio sicuramente: "Irrilevante per la salute".]	E1 * P1 = 1
MC1	M.M.C. (sollevamento e trasporto) [Le azioni di sollevamento e trasporto dei carichi sono accettabili.]	E1 * P1 = 1
RM	Rumore per "Operaio comune polivalente (demolizioni)" [Il livello di esposizione è "Maggiore dei valori superiori di azione: 85 dB(A) e 137 dB(C)".]	E3 * P3 = 9
VB	Vibrazioni per "Operaio comune polivalente (demolizioni)" [HAV "Compreso tra 2,5 e 5,0 m/s ² ", WBV "Non presente"]	E3 * P3 = 9
LF	Impianti antincendio (fase)	
LF	Realizzazione della rete e dei sistemi di controllo per impianto antincendio (sottofase)	
LV	Addetto alla realizzazione della rete e dei sistemi di controllo per impianto antincendio	
AT	Attrezzi manuali	
RS	Punture, tagli, abrasioni	E1 * P1 = 1
RS	Urti, colpi, impatti, compressioni	E1 * P1 = 1
AT	Avvitatore elettrico	
RS	Elettrocuzione	E1 * P1 = 1
RS	Urti, colpi, impatti, compressioni	E1 * P1 = 1
AT	Scala doppia	
RS	Caduta dall'alto	E1 * P1 = 1
RS	Cesoiamenti, stritolamenti	E1 * P1 = 1
RS	Urti, colpi, impatti, compressioni	E1 * P1 = 1
RS	Movimentazione manuale dei carichi	E1 * P1 = 1
AT	Trapano elettrico	
RS	Elettrocuzione	E1 * P1 = 1
RS	Inalazione polveri, fibre	E1 * P1 = 1
RS	Punture, tagli, abrasioni	E1 * P1 = 1
RS	Rumore	E1 * P1 = 1
RS	Vibrazioni	E1 * P1 = 1
RM	Rumore per "Elettricista (ciclo completo)" [Il livello di esposizione è "Maggiore dei valori superiori di azione: 85 dB(A) e 137 dB(C)".]	E3 * P3 = 9
VB	Vibrazioni per "Elettricista (ciclo completo)" [HAV "Compreso tra 2,5 e 5,0 m/s ² ", WBV "Non presente"]	E2 * P3 = 6
LF	Realizzazione della rete idrica e degli attacchi per impianto antincendio (sottofase)	
LV	Addetto alla realizzazione della rete idrica e degli attacchi per impianto antincendio	
AT	Attrezzi manuali	
RS	Punture, tagli, abrasioni	E1 * P1 = 1
RS	Urti, colpi, impatti, compressioni	E1 * P1 = 1
AT	Cannello per saldatura ossiacetilenica	
RS	Inalazione fumi, gas, vapori	E1 * P1 = 1
RS	Incendi, esplosioni	E1 * P1 = 1

Sigla	Attività	Entità del Danno Probabilità
RS	Radiazioni non ionizzanti	E1 * P1 = 1
RS	Rumore	E1 * P1 = 1
RS	Urti, colpi, impatti, compressioni	E1 * P1 = 1
AT	Scala doppia	
RS	Caduta dall'alto	E1 * P1 = 1
RS	Cesoiamenti, stritolamenti	E1 * P1 = 1
RS	Urti, colpi, impatti, compressioni	E1 * P1 = 1
RS	Movimentazione manuale dei carichi	E1 * P1 = 1
AT	Trapano elettrico	
RS	Elettrocuzione	E1 * P1 = 1
RS	Inalazione polveri, fibre	E1 * P1 = 1
RS	Punture, tagli, abrasioni	E1 * P1 = 1
RS	Rumore	E1 * P1 = 1
RS	Vibrazioni	E1 * P1 = 1
ROA	R.O.A. per "Saldatura a gas (acetilene)" [Rischio alto per la salute.]	E4 * P4 = 16
RM	Rumore per "Operaio comune (impianti)" [Il livello di esposizione è "Maggiore dei valori superiori di azione: 85 dB(A) e 137 dB(C)".]	E3 * P3 = 9
VB	Vibrazioni per "Operaio comune (impianti)" [HAV "Compreso tra 2,5 e 5,0 m/s²", WBV "Non presente"]	E2 * P3 = 6
LF	Realizzazione di impianto audio annunci di emergenza (sottofase)	
LV	Addetto alla realizzazione di impianto audio annunci emergenze	
AT	Attrezzi manuali	
RS	Punture, tagli, abrasioni	E1 * P1 = 1
RS	Urti, colpi, impatti, compressioni	E1 * P1 = 1
AT	Scala doppia	
RS	Caduta dall'alto	E1 * P1 = 1
RS	Cesoiamenti, stritolamenti	E1 * P1 = 1
RS	Urti, colpi, impatti, compressioni	E1 * P1 = 1
RS	Movimentazione manuale dei carichi	E1 * P1 = 1
AT	Avvitatore elettrico	
RS	Elettrocuzione	E1 * P1 = 1
RS	Urti, colpi, impatti, compressioni	E1 * P1 = 1
AT	Trapano elettrico	
RS	Elettrocuzione	E1 * P1 = 1
RS	Inalazione polveri, fibre	E1 * P1 = 1
RS	Punture, tagli, abrasioni	E1 * P1 = 1
RS	Rumore	E1 * P1 = 1
RS	Vibrazioni	E1 * P1 = 1
RM	Rumore per "Elettricista (ciclo completo)" [Il livello di esposizione è "Maggiore dei valori superiori di azione: 85 dB(A) e 137 dB(C)".]	E3 * P3 = 9
VB	Vibrazioni per "Elettricista (ciclo completo)" [HAV "Compreso tra 2,5 e 5,0 m/s²", WBV "Non presente"]	E2 * P3 = 6
LF	Impianti di condizionamento (fase)	
LF	Posa della macchina di condizionamento (sottofase)	
LV	Addetto alla posa della macchina di condizionamento	
AT	Attrezzi manuali	
RS	Punture, tagli, abrasioni	E1 * P1 = 1
RS	Urti, colpi, impatti, compressioni	E1 * P1 = 1
AT	Avvitatore elettrico	
RS	Elettrocuzione	E1 * P1 = 1
RS	Urti, colpi, impatti, compressioni	E1 * P1 = 1
AT	Scala doppia	
RS	Caduta dall'alto	E1 * P1 = 1
RS	Cesoiamenti, stritolamenti	E1 * P1 = 1
RS	Urti, colpi, impatti, compressioni	E1 * P1 = 1
RS	Movimentazione manuale dei carichi	E1 * P1 = 1
AT	Trapano elettrico	
RS	Elettrocuzione	E1 * P1 = 1
RS	Inalazione polveri, fibre	E1 * P1 = 1
RS	Punture, tagli, abrasioni	E1 * P1 = 1
RS	Rumore	E1 * P1 = 1
RS	Vibrazioni	E1 * P1 = 1
RS	Caduta dall'alto	E4 * P3 = 12
RS	Caduta di materiale dall'alto o a livello	E3 * P2 = 6
MA	Autocarro con gru	
RS	Cesoiamenti, stritolamenti	E2 * P1 = 2
RS	Elettrocuzione	E4 * P1 = 4
RS	Getti, schizzi	E1 * P1 = 1
RS	Incendi, esplosioni	E3 * P1 = 3
RS	Investimento, ribaltamento	E3 * P1 = 3
RS	Punture, tagli, abrasioni	E1 * P1 = 1

Sigla	Attività	Entità del Danno Probabilità
RM	Rumore per "Operatore autocarro" [Il livello di esposizione è "Minore dei valori inferiori di azione: 80 dB(A) e 135 dB(C)].	E1 * P1 = 1
RS	Urti, colpi, impatti, compressioni	E2 * P1 = 2
VB	Vibrazioni per "Operatore autocarro" [HAV "Non presente", WBV "Inferiore a 0,5 m/s²"]	E2 * P1 = 2
LF	Realizzazione delle canalizzazioni per aria condizionata (sottofase)	
LV	Addetto alla realizzazione delle canalizzazioni per aria condizionata	
AT	Attrezzi manuali	
RS	Punture, tagli, abrasioni	E1 * P1 = 1
RS	Urti, colpi, impatti, compressioni	E1 * P1 = 1
AT	Avvitatore elettrico	
RS	Elettrocuzione	E1 * P1 = 1
RS	Urti, colpi, impatti, compressioni	E1 * P1 = 1
AT	Ponteggio mobile o trabattello	
RS	Caduta dall'alto	E1 * P1 = 1
RS	Caduta di materiale dall'alto o a livello	E1 * P1 = 1
RS	Urti, colpi, impatti, compressioni	E1 * P1 = 1
AT	Scala doppia	
RS	Caduta dall'alto	E1 * P1 = 1
RS	Cesoiamenti, stritolamenti	E1 * P1 = 1
RS	Urti, colpi, impatti, compressioni	E1 * P1 = 1
RS	Movimentazione manuale dei carichi	E1 * P1 = 1
AT	Trapano elettrico	
RS	Elettrocuzione	E1 * P1 = 1
RS	Inalazione polveri, fibre	E1 * P1 = 1
RS	Punture, tagli, abrasioni	E1 * P1 = 1
RS	Rumore	E1 * P1 = 1
RS	Vibrazioni	E1 * P1 = 1
RM	Rumore per "Operaio comune (impianti)" [Il livello di esposizione è "Maggiore dei valori superiori di azione: 85 dB(A) e 137 dB(C)].	E3 * P3 = 9
VB	Vibrazioni per "Operaio comune (impianti)" [HAV "Compreso tra 2,5 e 5,0 m/s²", WBV "Non presente"]	E2 * P3 = 6
LF	Impianti elettrici, di telecomunicazione e sicurezza (fase)	
LF	Realizzazione di impianto antintrusione (sottofase)	
LV	Addetto alla realizzazione di impianto antintrusione	
AT	Attrezzi manuali	
RS	Punture, tagli, abrasioni	E1 * P1 = 1
RS	Urti, colpi, impatti, compressioni	E1 * P1 = 1
AT	Avvitatore elettrico	
RS	Elettrocuzione	E1 * P1 = 1
RS	Urti, colpi, impatti, compressioni	E1 * P1 = 1
AT	Scala doppia	
RS	Caduta dall'alto	E1 * P1 = 1
RS	Cesoiamenti, stritolamenti	E1 * P1 = 1
RS	Urti, colpi, impatti, compressioni	E1 * P1 = 1
RS	Movimentazione manuale dei carichi	E1 * P1 = 1
AT	Trapano elettrico	
RS	Elettrocuzione	E1 * P1 = 1
RS	Inalazione polveri, fibre	E1 * P1 = 1
RS	Punture, tagli, abrasioni	E1 * P1 = 1
RS	Rumore	E1 * P1 = 1
RS	Vibrazioni	E1 * P1 = 1
RM	Rumore per "Elettricista (ciclo completo)" [Il livello di esposizione è "Maggiore dei valori superiori di azione: 85 dB(A) e 137 dB(C)].	E3 * P3 = 9
VB	Vibrazioni per "Elettricista (ciclo completo)" [HAV "Compreso tra 2,5 e 5,0 m/s²", WBV "Non presente"]	E2 * P3 = 6
LF	Installazione di corpi illuminanti (sottofase)	
LV	Addetto all'installazione di corpi illuminanti	
AT	Attrezzi manuali	
RS	Punture, tagli, abrasioni	E1 * P1 = 1
RS	Urti, colpi, impatti, compressioni	E1 * P1 = 1
AT	Avvitatore elettrico	
RS	Elettrocuzione	E1 * P1 = 1
RS	Urti, colpi, impatti, compressioni	E1 * P1 = 1
AT	Scala doppia	
RS	Caduta dall'alto	E1 * P1 = 1
RS	Cesoiamenti, stritolamenti	E1 * P1 = 1
RS	Urti, colpi, impatti, compressioni	E1 * P1 = 1
RS	Movimentazione manuale dei carichi	E1 * P1 = 1
AT	Trapano elettrico	
RS	Elettrocuzione	E1 * P1 = 1
RS	Inalazione polveri, fibre	E1 * P1 = 1

Sigla	Attività	Entità del Danno Probabilità
RS	Punture, tagli, abrasioni	E1 * P1 = 1
RS	Rumore	E1 * P1 = 1
RS	Vibrazioni	E1 * P1 = 1
RM	Rumore per "Elettricista (ciclo completo)" [Il livello di esposizione è "Maggiore dei valori superiori di azione: 85 dB(A) e 137 dB(C)".]	E3 * P3 = 9
VB	Vibrazioni per "Elettricista (ciclo completo)" [HAV "Compreso tra 2,5 e 5,0 m/s ² ", WBV "Non presente"]	E2 * P3 = 6
LF	Realizzazione di impianto elettrico (sottofase)	
LV	Addetto alla realizzazione di impianto elettrico	
AT	Attrezzi manuali	
RS	Punture, tagli, abrasioni	E1 * P1 = 1
RS	Urti, colpi, impatti, compressioni	E1 * P1 = 1
AT	Avvitatore elettrico	
RS	Elettrocuzione	E1 * P1 = 1
RS	Urti, colpi, impatti, compressioni	E1 * P1 = 1
AT	Scala doppia	
RS	Caduta dall'alto	E1 * P1 = 1
RS	Cesoiamenti, stritolamenti	E1 * P1 = 1
RS	Urti, colpi, impatti, compressioni	E1 * P1 = 1
RS	Movimentazione manuale dei carichi	E1 * P1 = 1
AT	Trapano elettrico	
RS	Elettrocuzione	E1 * P1 = 1
RS	Inalazione polveri, fibre	E1 * P1 = 1
RS	Punture, tagli, abrasioni	E1 * P1 = 1
RS	Rumore	E1 * P1 = 1
RS	Vibrazioni	E1 * P1 = 1
RM	Rumore per "Elettricista (ciclo completo)" [Il livello di esposizione è "Maggiore dei valori superiori di azione: 85 dB(A) e 137 dB(C)".]	E3 * P3 = 9
VB	Vibrazioni per "Elettricista (ciclo completo)" [HAV "Compreso tra 2,5 e 5,0 m/s ² ", WBV "Non presente"]	E2 * P3 = 6
LF	Realizzazione di impianto di messa a terra (sottofase)	
LV	Addetto alla realizzazione di impianto di messa a terra	
AT	Attrezzi manuali	
RS	Punture, tagli, abrasioni	E1 * P1 = 1
RS	Urti, colpi, impatti, compressioni	E1 * P1 = 1
AT	Avvitatore elettrico	
RS	Elettrocuzione	E1 * P1 = 1
RS	Urti, colpi, impatti, compressioni	E1 * P1 = 1
AT	Scala doppia	
RS	Caduta dall'alto	E1 * P1 = 1
RS	Cesoiamenti, stritolamenti	E1 * P1 = 1
RS	Urti, colpi, impatti, compressioni	E1 * P1 = 1
RS	Movimentazione manuale dei carichi	E1 * P1 = 1
AT	Trapano elettrico	
RS	Elettrocuzione	E1 * P1 = 1
RS	Inalazione polveri, fibre	E1 * P1 = 1
RS	Punture, tagli, abrasioni	E1 * P1 = 1
RS	Rumore	E1 * P1 = 1
RS	Vibrazioni	E1 * P1 = 1
RM	Rumore per "Elettricista (ciclo completo)" [Il livello di esposizione è "Maggiore dei valori superiori di azione: 85 dB(A) e 137 dB(C)".]	E3 * P3 = 9
VB	Vibrazioni per "Elettricista (ciclo completo)" [HAV "Compreso tra 2,5 e 5,0 m/s ² ", WBV "Non presente"]	E2 * P3 = 6
LF	Realizzazione di impianto antenna TV (sottofase)	
LV	Addetto alla realizzazione di impianto antenna TV	
AT	Attrezzi manuali	
RS	Punture, tagli, abrasioni	E1 * P1 = 1
RS	Urti, colpi, impatti, compressioni	E1 * P1 = 1
AT	Avvitatore elettrico	
RS	Elettrocuzione	E1 * P1 = 1
RS	Urti, colpi, impatti, compressioni	E1 * P1 = 1
AT	Trapano elettrico	
RS	Elettrocuzione	E1 * P1 = 1
RS	Inalazione polveri, fibre	E1 * P1 = 1
RS	Punture, tagli, abrasioni	E1 * P1 = 1
RS	Rumore	E1 * P1 = 1
RS	Vibrazioni	E1 * P1 = 1
AT	Scala doppia	
RS	Caduta dall'alto	E1 * P1 = 1
RS	Cesoiamenti, stritolamenti	E1 * P1 = 1
RS	Urti, colpi, impatti, compressioni	E1 * P1 = 1

Sigla	Attività	Entità del Danno Probabilità
RS	Movimentazione manuale dei carichi	E1 * P1 = 1
AT	Ponteggio metallico fisso	
RS	Caduta dall'alto	E1 * P1 = 1
RS	Caduta di materiale dall'alto o a livello	E1 * P1 = 1
RS	Scivolamenti, cadute a livello	E1 * P1 = 1
RS	Caduta dall'alto	E4 * P3 = 12
RM	Rumore per "Elettricista (ciclo completo)" [Il livello di esposizione è "Maggiore dei valori superiori di azione: 85 dB(A) e 137 dB(C)".]	E3 * P3 = 9
VB	Vibrazioni per "Elettricista (ciclo completo)" [HAV "Compreso tra 2,5 e 5,0 m/s²", WBV "Non presente"]	E2 * P3 = 6
LF	Realizzazione di impianto di rete dati (sottofase)	
LV	Addetto alla realizzazione di impianto di rete dati	
AT	Attrezzi manuali	
RS	Punture, tagli, abrasioni	E1 * P1 = 1
RS	Urti, colpi, impatti, compressioni	E1 * P1 = 1
AT	Avvitatore elettrico	
RS	Elettrocuzione	E1 * P1 = 1
RS	Urti, colpi, impatti, compressioni	E1 * P1 = 1
AT	Scala doppia	
RS	Caduta dall'alto	E1 * P1 = 1
RS	Cesoiamenti, stritolamenti	E1 * P1 = 1
RS	Urti, colpi, impatti, compressioni	E1 * P1 = 1
RS	Movimentazione manuale dei carichi	E1 * P1 = 1
AT	Trapano elettrico	
RS	Elettrocuzione	E1 * P1 = 1
RS	Inalazione polveri, fibre	E1 * P1 = 1
RS	Punture, tagli, abrasioni	E1 * P1 = 1
RS	Rumore	E1 * P1 = 1
RS	Vibrazioni	E1 * P1 = 1
RM	Rumore per "Elettricista (ciclo completo)" [Il livello di esposizione è "Maggiore dei valori superiori di azione: 85 dB(A) e 137 dB(C)".]	E3 * P3 = 9
VB	Vibrazioni per "Elettricista (ciclo completo)" [HAV "Compreso tra 2,5 e 5,0 m/s²", WBV "Non presente"]	E2 * P3 = 6
LF	Realizzazione di impianto telefonico (sottofase)	
LV	Addetto alla realizzazione di impianto telefonico	
AT	Attrezzi manuali	
RS	Punture, tagli, abrasioni	E1 * P1 = 1
RS	Urti, colpi, impatti, compressioni	E1 * P1 = 1
AT	Avvitatore elettrico	
RS	Elettrocuzione	E1 * P1 = 1
RS	Urti, colpi, impatti, compressioni	E1 * P1 = 1
AT	Scala doppia	
RS	Caduta dall'alto	E1 * P1 = 1
RS	Cesoiamenti, stritolamenti	E1 * P1 = 1
RS	Urti, colpi, impatti, compressioni	E1 * P1 = 1
RS	Movimentazione manuale dei carichi	E1 * P1 = 1
AT	Trapano elettrico	
RS	Elettrocuzione	E1 * P1 = 1
RS	Inalazione polveri, fibre	E1 * P1 = 1
RS	Punture, tagli, abrasioni	E1 * P1 = 1
RS	Rumore	E1 * P1 = 1
RS	Vibrazioni	E1 * P1 = 1
RM	Rumore per "Elettricista (ciclo completo)" [Il livello di esposizione è "Maggiore dei valori superiori di azione: 85 dB(A) e 137 dB(C)".]	E3 * P3 = 9
VB	Vibrazioni per "Elettricista (ciclo completo)" [HAV "Compreso tra 2,5 e 5,0 m/s²", WBV "Non presente"]	E2 * P3 = 6
LF	Realizzazione di impianto citofonico (sottofase)	
LV	Addetto alla realizzazione di impianto citofonico	
AT	Attrezzi manuali	
RS	Punture, tagli, abrasioni	E1 * P1 = 1
RS	Urti, colpi, impatti, compressioni	E1 * P1 = 1
AT	Avvitatore elettrico	
RS	Elettrocuzione	E1 * P1 = 1
RS	Urti, colpi, impatti, compressioni	E1 * P1 = 1
AT	Scala doppia	
RS	Caduta dall'alto	E1 * P1 = 1
RS	Cesoiamenti, stritolamenti	E1 * P1 = 1
RS	Urti, colpi, impatti, compressioni	E1 * P1 = 1
RS	Movimentazione manuale dei carichi	E1 * P1 = 1
AT	Trapano elettrico	
RS	Elettrocuzione	E1 * P1 = 1

Sigla	Attività	Entità del Danno Probabilità
RS	Inalazione polveri, fibre	E1 * P1 = 1
RS	Punture, tagli, abrasioni	E1 * P1 = 1
RS	Rumore	E1 * P1 = 1
RS	Vibrazioni	E1 * P1 = 1
RM	Rumore per "Elettricista (ciclo completo)" [Il livello di esposizione è "Maggiore dei valori superiori di azione: 85 dB(A) e 137 dB(C)."]	E3 * P3 = 9
VB	Vibrazioni per "Elettricista (ciclo completo)" [HAV "Compreso tra 2,5 e 5,0 m/s ² ", WBV "Non presente"]	E2 * P3 = 6
LF	Impianti idrico-sanitario (fase)	
LF	Montaggio di apparecchi igienico sanitari (sottofase)	
LV	Addetto al montaggio di apparecchi igienico sanitari	
AT	Attrezzi manuali	
RS	Punture, tagli, abrasioni	E1 * P1 = 1
RS	Urti, colpi, impatti, compressioni	E1 * P1 = 1
AT	Avvitatore elettrico	
RS	Elettrocuzione	E1 * P1 = 1
RS	Urti, colpi, impatti, compressioni	E1 * P1 = 1
AT	Scala doppia	
RS	Caduta dall'alto	E1 * P1 = 1
RS	Cesoiamenti, stritolamenti	E1 * P1 = 1
RS	Urti, colpi, impatti, compressioni	E1 * P1 = 1
RS	Movimentazione manuale dei carichi	E1 * P1 = 1
AT	Trapano elettrico	
RS	Elettrocuzione	E1 * P1 = 1
RS	Inalazione polveri, fibre	E1 * P1 = 1
RS	Punture, tagli, abrasioni	E1 * P1 = 1
RS	Rumore	E1 * P1 = 1
RS	Vibrazioni	E1 * P1 = 1
RM	Rumore per "Operaio comune (impianti)" [Il livello di esposizione è "Maggiore dei valori superiori di azione: 85 dB(A) e 137 dB(C)."]	E3 * P3 = 9
VB	Vibrazioni per "Operaio comune (impianti)" [HAV "Compreso tra 2,5 e 5,0 m/s ² ", WBV "Non presente"]	E2 * P3 = 6
LF	Realizzazione della rete di distribuzione di impianto idrico-sanitario (sottofase)	
LV	Addetto alla realizzazione della rete di distribuzione di impianto idrico-sanitario	
AT	Attrezzi manuali	
RS	Punture, tagli, abrasioni	E1 * P1 = 1
RS	Urti, colpi, impatti, compressioni	E1 * P1 = 1
AT	Avvitatore elettrico	
RS	Elettrocuzione	E1 * P1 = 1
RS	Urti, colpi, impatti, compressioni	E1 * P1 = 1
AT	Cannello per saldatura ossiacetilenica	
RS	Inalazione fumi, gas, vapori	E1 * P1 = 1
RS	Incendi, esplosioni	E1 * P1 = 1
RS	Radiazioni non ionizzanti	E1 * P1 = 1
RS	Rumore	E1 * P1 = 1
RS	Urti, colpi, impatti, compressioni	E1 * P1 = 1
AT	Scala doppia	
RS	Caduta dall'alto	E1 * P1 = 1
RS	Cesoiamenti, stritolamenti	E1 * P1 = 1
RS	Urti, colpi, impatti, compressioni	E1 * P1 = 1
RS	Movimentazione manuale dei carichi	E1 * P1 = 1
AT	Trapano elettrico	
RS	Elettrocuzione	E1 * P1 = 1
RS	Inalazione polveri, fibre	E1 * P1 = 1
RS	Punture, tagli, abrasioni	E1 * P1 = 1
RS	Rumore	E1 * P1 = 1
RS	Vibrazioni	E1 * P1 = 1
ROA	R.O.A. per "Saldatura a gas (acetilene)" [Rischio alto per la salute.]	E4 * P4 = 16
RM	Rumore per "Operaio comune (impianti)" [Il livello di esposizione è "Maggiore dei valori superiori di azione: 85 dB(A) e 137 dB(C)."]	E3 * P3 = 9
VB	Vibrazioni per "Operaio comune (impianti)" [HAV "Compreso tra 2,5 e 5,0 m/s ² ", WBV "Non presente"]	E2 * P3 = 6
LF	Impianti termici (fase)	
LF	Realizzazione della rete di distribuzione e terminali per impianto termico (sottofase)	
LV	Addetto alla realizzazione della rete di distribuzione e terminali per impianto termico	
AT	Attrezzi manuali	
RS	Punture, tagli, abrasioni	E1 * P1 = 1
RS	Urti, colpi, impatti, compressioni	E1 * P1 = 1
AT	Avvitatore elettrico	
RS	Elettrocuzione	E1 * P1 = 1
RS	Urti, colpi, impatti, compressioni	E1 * P1 = 1

Sigla	Attività	Entità del Danno Probabilità
AT	Cannello per saldatura ossiacetilenica	
RS	Inalazione fumi, gas, vapori	E1 * P1 = 1
RS	Incendi, esplosioni	E1 * P1 = 1
RS	Radiazioni non ionizzanti	E1 * P1 = 1
RS	Rumore	E1 * P1 = 1
RS	Urti, colpi, impatti, compressioni	E1 * P1 = 1
AT	Scala doppia	
RS	Caduta dall'alto	E1 * P1 = 1
RS	Cesoiamenti, stritolamenti	E1 * P1 = 1
RS	Urti, colpi, impatti, compressioni	E1 * P1 = 1
RS	Movimentazione manuale dei carichi	E1 * P1 = 1
AT	Trapano elettrico	
RS	Elettrocuzione	E1 * P1 = 1
RS	Inalazione polveri, fibre	E1 * P1 = 1
RS	Punture, tagli, abrasioni	E1 * P1 = 1
RS	Rumore	E1 * P1 = 1
RS	Vibrazioni	E1 * P1 = 1
ROA	R.O.A. per "Saldatura a gas (acetilene)" [Rischio alto per la salute.]	E4 * P4 = 16
RM	Rumore per "Operaio comune (impianti)" [Il livello di esposizione è "Maggiore dei valori superiori di azione: 85 dB(A) e 137 dB(C)".]	E3 * P3 = 9
VB	Vibrazioni per "Operaio comune (impianti)" [HAV "Compreso tra 2,5 e 5,0 m/s ² ", WBV "Non presente"]	E2 * P3 = 6
LF	Realizzazione della rete di distribuzione e posa impianto termico a pavimento (sottofase)	
LV	Addetto alla realizzazione della rete di distribuzione e posa dell'impianto termico a pavimento	
AT	Attrezzi manuali	
RS	Punture, tagli, abrasioni	E1 * P1 = 1
RS	Urti, colpi, impatti, compressioni	E1 * P1 = 1
AT	Avvitatore elettrico	
RS	Elettrocuzione	E1 * P1 = 1
RS	Urti, colpi, impatti, compressioni	E1 * P1 = 1
AT	Cannello per saldatura ossiacetilenica	
RS	Inalazione fumi, gas, vapori	E1 * P1 = 1
RS	Incendi, esplosioni	E1 * P1 = 1
RS	Radiazioni non ionizzanti	E1 * P1 = 1
RS	Rumore	E1 * P1 = 1
RS	Urti, colpi, impatti, compressioni	E1 * P1 = 1
AT	Trapano elettrico	
RS	Elettrocuzione	E1 * P1 = 1
RS	Inalazione polveri, fibre	E1 * P1 = 1
RS	Punture, tagli, abrasioni	E1 * P1 = 1
RS	Rumore	E1 * P1 = 1
RS	Vibrazioni	E1 * P1 = 1
ROA	R.O.A. per "Saldatura a gas (acetilene)" [Rischio alto per la salute.]	E4 * P4 = 16
RM	Rumore per "Operaio comune (impianti)" [Il livello di esposizione è "Maggiore dei valori superiori di azione: 85 dB(A) e 137 dB(C)".]	E3 * P3 = 9
VB	Vibrazioni per "Operaio comune (impianti)" [HAV "Compreso tra 2,5 e 5,0 m/s ² ", WBV "Non presente"]	E2 * P3 = 6
LF	Illuminazione esterna (fase)	
LF	Posa di pali per pubblica illuminazione (sottofase)	
LV	Addetto alla posa di pali per pubblica illuminazione	
AT	Attrezzi manuali	
RS	Punture, tagli, abrasioni	E1 * P1 = 1
RS	Urti, colpi, impatti, compressioni	E1 * P1 = 1
RS	Investimento, ribaltamento	E3 * P3 = 9
RM	Rumore per "Operaio comune polivalente" [Il livello di esposizione è "Minore dei valori inferiori di azione: 80 dB(A) e 135 dB(C)".]	E1 * P1 = 1
MA	Autocarro	
RS	Cesoiamenti, stritolamenti	E2 * P1 = 2
RS	Getti, schizzi	E2 * P1 = 2
RS	Inalazione polveri, fibre	E1 * P1 = 1
RM	Rumore per "Operatore autocarro" [Il livello di esposizione è "Minore dei valori inferiori di azione: 80 dB(A) e 135 dB(C)".]	E1 * P1 = 1
RS	Incendi, esplosioni	E3 * P1 = 3
RS	Investimento, ribaltamento	E3 * P1 = 3
RS	Urti, colpi, impatti, compressioni	E2 * P1 = 2
VB	Vibrazioni per "Operatore autocarro" [HAV "Non presente", WBV "Inferiore a 0,5 m/s ² "]	E2 * P1 = 2
MA	Escavatore	
RS	Cesoiamenti, stritolamenti	E2 * P1 = 2
RS	Elettrocuzione	E3 * P1 = 3
RS	Inalazione polveri, fibre	E1 * P1 = 1

Sigla	Attività	Entità del Danno Probabilità
RS	Incendi, esplosioni	E3 * P1 = 3
RS	Investimento, ribaltamento	E3 * P1 = 3
RM	Rumore per "Operatore escavatore" [Il livello di esposizione è "Minore dei valori inferiori di azione: 80 dB(A) e 135 dB(C)."]	E1 * P1 = 1
RS	Scivolamenti, cadute a livello	E1 * P1 = 1
VB	Vibrazioni per "Operatore escavatore" [HAV "Non presente", WBV "Compreso tra 0,5 e 1 m/s ² "]	E2 * P3 = 6
LF	Montaggio di apparecchi illuminanti a risparmio energetico (sottofase)	
LV	Addetto al montaggio di apparecchi illuminanti a risparmio energetico	
AT	Attrezzi manuali	
RS	Punture, tagli, abrasioni	E1 * P1 = 1
RS	Urti, colpi, impatti, compressioni	E1 * P1 = 1
RS	Elettrocuzione	E3 * P3 = 9
MA	Autocarro con cestello	
RS	Caduta dall'alto	E3 * P1 = 3
RS	Caduta di materiale dall'alto o a livello	E3 * P1 = 3
RS	Cesoiamenti, stritolamenti	E2 * P1 = 2
RS	Elettrocuzione	E3 * P1 = 3
RS	Incendi, esplosioni	E3 * P1 = 3
RS	Investimento, ribaltamento	E3 * P1 = 3
RM	Rumore per "Operatore autocarro" [Il livello di esposizione è "Minore dei valori inferiori di azione: 80 dB(A) e 135 dB(C)."]	E1 * P1 = 1
VB	Vibrazioni per "Operatore autocarro" [HAV "Non presente", WBV "Inferiore a 0,5 m/s ² "]	E2 * P1 = 2
LF	IMPIANTI INDUSTRIALI	
LF	Opere elettromeccaniche (fase)	
LF	Installazione apparecchiature e macchinari per opere elettromeccaniche (sottofase)	
LV	Addetto all'installazione macchinari elettromeccanici	
AT	Argano a bandiera	
RS	Caduta dall'alto	E4 * P2 = 8
RS	Caduta di materiale dall'alto o a livello	E4 * P2 = 8
RS	Elettrocuzione	E4 * P1 = 4
RS	Scivolamenti, cadute a livello	E1 * P1 = 1
RS	Urti, colpi, impatti, compressioni	E2 * P1 = 2
AT	Argano a cavalletto	
RS	Caduta dall'alto	E4 * P2 = 8
RS	Caduta di materiale dall'alto o a livello	E4 * P2 = 8
RS	Urti, colpi, impatti, compressioni	E2 * P1 = 2
RS	Scivolamenti, cadute a livello	E1 * P1 = 1
RS	Elettrocuzione	E4 * P1 = 4
AT	Avvitatore elettrico	
RS	Elettrocuzione	E1 * P1 = 1
RS	Urti, colpi, impatti, compressioni	E1 * P1 = 1
AT	Attrezzi manuali	
RS	Punture, tagli, abrasioni	E1 * P1 = 1
RS	Urti, colpi, impatti, compressioni	E1 * P1 = 1
AT	Martello demolitore elettrico	
RS	Elettrocuzione	E1 * P1 = 1
RS	Inalazione polveri, fibre	E1 * P1 = 1
RS	Rumore	E1 * P1 = 1
RS	Urti, colpi, impatti, compressioni	E1 * P1 = 1
RS	Vibrazioni	E1 * P1 = 1
AT	Ponteggio mobile o trabattello	
RS	Caduta dall'alto	E1 * P1 = 1
RS	Caduta di materiale dall'alto o a livello	E1 * P1 = 1
RS	Urti, colpi, impatti, compressioni	E1 * P1 = 1
AT	Scala doppia	
RS	Caduta dall'alto	E1 * P1 = 1
RS	Cesoiamenti, stritolamenti	E1 * P1 = 1
RS	Urti, colpi, impatti, compressioni	E1 * P1 = 1
RS	Movimentazione manuale dei carichi	E1 * P1 = 1
AT	Trapano elettrico	
RS	Elettrocuzione	E1 * P1 = 1
RS	Inalazione polveri, fibre	E1 * P1 = 1
RS	Punture, tagli, abrasioni	E1 * P1 = 1
RS	Rumore	E1 * P1 = 1
RS	Vibrazioni	E1 * P1 = 1
RS	Caduta dall'alto	E4 * P3 = 12
RS	Caduta di materiale dall'alto o a livello	E3 * P2 = 6
MC2	M.M.C. (spinta e traino) [Il lavoro comporta azioni manuali di spinta e traino di carichi accettabili per i lavoratori.]	E1 * P1 = 1
RM	Rumore per "Operaio comune polivalente (demolizioni)" [Il livello di esposizione è "Maggiore dei valori superiori di azione: 85 dB(A) e 137 dB(C)."]	E3 * P3 = 9

Sigla	Attività	Entità del Danno Probabilità
VB	Vibrazioni per "Operaio comune polivalente (demolizioni)" [HAV "Compreso tra 2,5 e 5,0 m/s ² ", WBV "Non presente"]	E3 * P3 = 9
LV	Elettricista	
AT	Attrezzi manuali	
RS	Punture, tagli, abrasioni	E1 * P1 = 1
RS	Urti, colpi, impatti, compressioni	E1 * P1 = 1
AT	Avvitatore elettrico	
RS	Elettrocuzione	E1 * P1 = 1
RS	Urti, colpi, impatti, compressioni	E1 * P1 = 1
AT	Scala doppia	
RS	Caduta dall'alto	E1 * P1 = 1
RS	Cesoiamenti, stritolamenti	E1 * P1 = 1
RS	Urti, colpi, impatti, compressioni	E1 * P1 = 1
RS	Movimentazione manuale dei carichi	E1 * P1 = 1
AT	Trapano elettrico	
RS	Elettrocuzione	E1 * P1 = 1
RS	Inalazione polveri, fibre	E1 * P1 = 1
RS	Punture, tagli, abrasioni	E1 * P1 = 1
RS	Rumore	E1 * P1 = 1
RS	Vibrazioni	E1 * P1 = 1
RM	Rumore per "Elettricista (ciclo completo)" [Il livello di esposizione è "Maggiore dei valori superiori di azione: 85 dB(A) e 137 dB(C)."]	E3 * P3 = 9
VB	Vibrazioni per "Elettricista (ciclo completo)" [HAV "Compreso tra 2,5 e 5,0 m/s ² ", WBV "Non presente"]	E2 * P3 = 6
MA	Autocarro	
RS	Cesoiamenti, stritolamenti	E2 * P1 = 2
RS	Getti, schizzi	E2 * P1 = 2
RS	Inalazione polveri, fibre	E1 * P1 = 1
RM	Rumore per "Operatore autocarro" [Il livello di esposizione è "Minore dei valori inferiori di azione: 80 dB(A) e 135 dB(C)."]	E1 * P1 = 1
RS	Incendi, esplosioni	E3 * P1 = 3
RS	Investimento, ribaltamento	E3 * P1 = 3
RS	Urti, colpi, impatti, compressioni	E2 * P1 = 2
VB	Vibrazioni per "Operatore autocarro" [HAV "Non presente", WBV "Inferiore a 0,5 m/s ² "]	E2 * P1 = 2
MA	Autocarro con cestello	
RS	Caduta dall'alto	E3 * P1 = 3
RS	Caduta di materiale dall'alto o a livello	E3 * P1 = 3
RS	Cesoiamenti, stritolamenti	E2 * P1 = 2
RS	Elettrocuzione	E3 * P1 = 3
RS	Incendi, esplosioni	E3 * P1 = 3
RS	Investimento, ribaltamento	E3 * P1 = 3
RM	Rumore per "Operatore autocarro" [Il livello di esposizione è "Minore dei valori inferiori di azione: 80 dB(A) e 135 dB(C)."]	E1 * P1 = 1
VB	Vibrazioni per "Operatore autocarro" [HAV "Non presente", WBV "Inferiore a 0,5 m/s ² "]	E2 * P1 = 2
MA	Autogru	
RS	Caduta di materiale dall'alto o a livello	E3 * P2 = 6
RS	Elettrocuzione	E3 * P1 = 3
RS	Getti, schizzi	E1 * P2 = 2
RS	Incendi, esplosioni	E3 * P1 = 3
RS	Investimento, ribaltamento	E3 * P1 = 3
RS	Punture, tagli, abrasioni	E1 * P1 = 1
RM	Rumore per "Operatore autogru" [Il livello di esposizione è "Minore dei valori inferiori di azione: 80 dB(A) e 135 dB(C)."]	E1 * P1 = 1
RS	Urti, colpi, impatti, compressioni	E2 * P1 = 2
VB	Vibrazioni per "Operatore autogru" [HAV "Non presente", WBV "Inferiore a 0,5 m/s ² "]	E2 * P1 = 2
MA	Piattaforma sviluppabile	
RS	Caduta dall'alto	E3 * P1 = 3
RS	Caduta di materiale dall'alto o a livello	E3 * P1 = 3
RS	Cesoiamenti, stritolamenti	E2 * P1 = 2
RS	Elettrocuzione	E3 * P1 = 3
RS	Incendi, esplosioni	E3 * P1 = 3
LF	Installazione di impianto di automazione (sottofase)	
LV	Addetto all'installazione di impianto di automazione	
AT	Attrezzi manuali	
RS	Punture, tagli, abrasioni	E1 * P1 = 1
RS	Urti, colpi, impatti, compressioni	E1 * P1 = 1
AT	Avvitatore elettrico	
RS	Elettrocuzione	E1 * P1 = 1
RS	Urti, colpi, impatti, compressioni	E1 * P1 = 1
AT	Scala doppia	
RS	Caduta dall'alto	E1 * P1 = 1

Sigla	Attività	Entità del Danno Probabilità
RS	Cesoiamenti, stritolamenti	E1 * P1 = 1
RS	Urti, colpi, impatti, compressioni	E1 * P1 = 1
RS	Movimentazione manuale dei carichi	E1 * P1 = 1
AT	Trapano elettrico	
RS	Elettrocuzione	E1 * P1 = 1
RS	Inalazione polveri, fibre	E1 * P1 = 1
RS	Punture, tagli, abrasioni	E1 * P1 = 1
RS	Rumore	E1 * P1 = 1
RS	Vibrazioni	E1 * P1 = 1
RS	Punture, tagli, abrasioni	E1 * P1 = 1
RS	Urti, colpi, impatti, compressioni	E1 * P1 = 1
RM	Rumore per "Elettricista (ciclo completo)" [Il livello di esposizione è "Maggiore dei valori superiori di azione: 85 dB(A) e 137 dB(C)".]	E3 * P3 = 9
VB	Vibrazioni per "Elettricista (ciclo completo)" [HAV "Compreso tra 2,5 e 5,0 m/s²", WBV "Non presente"]	E2 * P3 = 6
MA	Piattaforma sviluppabile	
RS	Caduta dall'alto	E3 * P1 = 3
RS	Caduta di materiale dall'alto o a livello	E3 * P1 = 3
RS	Cesoiamenti, stritolamenti	E2 * P1 = 2
RS	Elettrocuzione	E3 * P1 = 3
RS	Incendi, esplosioni	E3 * P1 = 3

LEGENDA:

[CA] = Caratteristiche area del Cantiere; [FE] = Fattori esterni che comportano rischi per il Cantiere; [RT] = Rischi che le lavorazioni di cantiere comportano per l'area circostante; [OR] = Organizzazione del Cantiere; [LF] = Lavorazione; [MA] = Macchina; [LV] = Lavoratore; [AT] = Attrezzo; [RS] = Rischio; [RM] = Rischio rumore; [VB] = Rischio vibrazioni; [CH] = Rischio chimico; [CHS] = Rischio chimico (sicurezza); [MC1] = Rischio M.M.C.(sollevamento e trasporto); [MC2] = Rischio M.M.C.(spinta e traino); [MC3] = Rischio M.M.C.(elevata frequenza); [ROA] = Rischio R.O.A.(operazioni di saldatura); [CM] = Rischio cancerogeno e mutageno; [BIO] = Rischio biologico; [RL] = Rischio R.O.A. (laser); [RNC] = Rischio R.O.A. (non coerenti); [CEM] = Rischio campi elettromagnetici; [AM] = Rischio amianto; [RON] = Rischio radiazioni ottiche naturali; [MCS] = Rischio microclima (caldo severo); [MFS] = Rischio microclima (freddo severo); [SA] = Rischio scariche atmosferiche; [IN] = Rischio incendio; [PR] = Prevenzione; [IC] = Coordinamento; [SG] = Segnaletica; [CG] = Coordinamento delle Lavorazioni e Fasi; [UO] = Ulteriori osservazioni; [E1] = Danno lieve; [E2] = Danno significativo; [E3] = Danno grave; [E4] = Danno gravissimo; [P1] = Improbabile; [P2] = Poco probabile; [P3] = Probabile; [P4] = Molto probabile.

ANALISI E VALUTAZIONE RISCHIO RUMORE

La valutazione del rischio specifico è stata effettuata ai sensi della normativa succitata e conformemente agli indirizzi operativi del Coordinamento Tecnico Interregionale della Prevenzione nei Luoghi di Lavoro:

- **Indicazioni Operative del CTIPLL (Rev. 3 del 13 febbraio 2014)**, "Decreto legislativo 81/2008, Titolo VIII, Capo I, II, III, IV e V sulla prevenzione e protezione dai rischi dovuti all'esposizione ad agenti fisici nei luoghi di lavoro - indicazioni operative".

In particolare, per il calcolo del livello di esposizione giornaliera o settimanale e per il calcolo dell'attenuazione offerta dai dispositivi di protezione individuale dell'udito, si è tenuto conto della specifica normativa tecnica di riferimento:

- **UNI EN ISO 9612:2011**, "Acustica - Determinazione dell'esposizione al rumore negli ambienti di lavoro - Metodo tecnico progettuale".
- **UNI 9432:2011**, "Acustica - Determinazione del livello di esposizione personale al rumore nell'ambiente di lavoro".
- **UNI EN 458**, "Protettori dell'udito - Raccomandazioni per la selezione, l'uso, la cura e la manutenzione - Documento guida".

Premessa

La valutazione dell'esposizione dei lavoratori al rumore durante il lavoro è stata effettuata prendendo in considerazione in particolare:

- il livello, il tipo e la durata dell'esposizione, ivi inclusa ogni esposizione a rumore impulsivo;
- i valori limite di esposizione e i valori di azione di cui all'art. 189 del D.Lgs. del 9 aprile 2008, n.81;
- tutti gli effetti sulla salute e sulla sicurezza dei lavoratori particolarmente sensibili al rumore, con particolare riferimento alle donne in gravidanza e i minori;
- per quanto possibile a livello tecnico, tutti gli effetti sulla salute e sicurezza dei lavoratori derivanti da interazioni fra rumore e sostanze ototossiche connesse con l'attività svolta e fra rumore e vibrazioni;
- tutti gli effetti indiretti sulla salute e sulla sicurezza dei lavoratori risultanti da interazioni fra rumore e segnali di avvertimento o altri suoni che vanno osservati al fine di ridurre il rischio di infortuni;
- le informazioni sull'emissione di rumore fornite dai costruttori dell'attrezzatura di lavoro in conformità alle vigenti disposizioni in materia;
- l'esistenza di attrezzature di lavoro alternative progettate per ridurre l'emissione di rumore;
- il prolungamento del periodo di esposizione al rumore oltre l'orario di lavoro normale;
- le informazioni raccolte dalla sorveglianza sanitaria, comprese, per quanto possibile, quelle reperibili nella letteratura scientifica;
- la disponibilità di dispositivi di protezione dell'udito con adeguate caratteristiche di attenuazione.

Qualora i dati indicati nelle schede di valutazione, riportate nella relazione, hanno origine da Banca Dati [B], la valutazione relativa a quella scheda ha carattere preventivo, così come previsto dall'art. 190 del D.Lgs. del 9 aprile 2008, n. 81.

Calcolo dei livelli di esposizione

I modelli di calcolo adottati per stimare i livelli di esposizione giornaliera o settimanale di ciascun lavoratore, l'attenuazione e adeguatezza dei dispositivi sono i modelli riportati nella normativa tecnica. In particolare ai fini del calcolo dell'esposizione personale al rumore è stata utilizzata la seguente espressione che impiega le percentuali di tempo dedicato alle attività, anziché il tempo espresso in ore/minuti:

$$L_{EX} = 10 \log \sum_{i=1}^n \frac{p_i}{100} 10^{0,1L_{Aeq,i}}$$

dove:

L_{EX} è il livello di esposizione personale in dB(A);

$L_{Aeq,i}$ è il livello di esposizione media equivalente L_{eq} in dB(A) prodotto dall'i-esima attività comprensivo delle incertezze;

p_i è la percentuale di tempo dedicata all'attività i-esima

Ai fini della verifica del rispetto del valore limite 87 dB(A) per il calcolo dell'esposizione personale effettiva al rumore l'espressione utilizzata è analoga alla precedente dove, però, si è utilizzato al posto di livello di esposizione media equivalente il livello di esposizione media equivalente effettivo che tiene conto dell'attenuazione del DPI scelto.

I metodi utilizzati per il calcolo del $L_{Aeq,i}$ effettivo e del p_{peak} effettivo a livello dell'orecchio quando si indossa il protettore auricolare, a seconda dei dati disponibili sono quelli previsti dalla norma UNI EN 458:

- Metodo in Banda d'Ottava
- Metodo HML
- Metodo di controllo HML
- Metodo SNR
- Metodo per rumori impulsivi

La verifica di efficacia dei dispositivi di protezione individuale dell'udito, applicando sempre le indicazioni fornite dalla UNI EN 458, è stata fatta confrontando $L_{Aeq,i}$ effettivo e del p_{peak} effettivo con quelli desumibili dalle seguenti tabella.

Rumori non impulsivi	
Livello effettivo all'orecchio L_{Aeq}	Stima della protezione
Maggiore di Lact	Insufficiente
Tra Lact e Lact - 5	Accettabile
Tra Lact - 5 e Lact - 10	Buona
Tra Lact - 10 e Lact - 15	Accettabile
Minore di Lact - 15	Troppo alta (iperprotezione)

Rumori non impulsivi "Controllo HML" (*)	
Livello effettivo all'orecchio L_{Aeq}	Stima della protezione
Maggiore di Lact	Insufficiente
Tra Lact e Lact - 15	Accettabile/Buona
Minore di Lact - 15	Troppo alta (iperprotezione)

Rumori impulsivi	
Livello effettivo all'orecchio L_{Aeq} e p_{peak}	Stima della protezione
L_{Aeq} o p_{peak} maggiore di Lact	DPI-u non adeguato
L_{Aeq} e p_{peak} minori di Lact	DPI-u adeguato

Il livello di azione Lact, secondo le indicazioni della UNI EN 458, corrisponde al valore d'azione oltre il quale c'è l'obbligo di utilizzo dei DPI dell'udito.

(*) Nel caso il valore di attenuazione del DPI usato per la verifica è quello relativo al rumore ad alta frequenza (Valore H) la stima della protezione vuol verificare se questa è "insufficiente" (L_{Aeq} maggiore di Lact) o se la protezione "può essere accettabile" (L_{Aeq} minore di Lact) a condizione di maggiori informazioni sul rumore che si sta valutando.

Banca dati RUMORE del CPT di Torino

Banca dati realizzata dal C.P.T.-Torino e co-finanziata da INAIL-Regione Piemonte, in applicazione del comma 5-bis, art.190 del D.Lgs. 81/2008 al fine di garantire disponibilità di valori di emissione acustica per quei casi nei quali risulta impossibile disporre di valori misurati sul campo. Banca dati approvata dalla Commissione Consultiva Permanente in data 20 aprile 2011. La banca dati è realizzata secondo la metodologia seguente:

- Procedure di rilievo della potenza sonora, secondo la norma UNI EN ISO 3746 – 2009.
- Procedure di rilievo della pressione sonora, secondo la norma UNI 9432 - 2008.

Schede macchina/attrezzatura complete di:

- dati per la precisa identificazione (tipologia, marca, modello);
- caratteristiche di lavorazione (fase, materiali);
- analisi in frequenza;

Per le misure di potenza sonora si è utilizzata questa strumentazione:

- Fonometro: B&K tipo 2250.
- Calibratore: B&K tipo 4231.
- Nel 2008 si è utilizzato un microfono B&K tipo 4189 da 1/2".
- Nel 2009 si è utilizzato un microfono B&K tipo 4155 da 1/2".

Per le misurazioni di pressione sonora si utilizza un analizzatore SVANTEK modello "SVAN 948" per misure di Rumore, conforme alle norme EN 60651/1994, EN 60804/1 994 classe 1, ISO 8041, ISO 108161 IEC 651, IEC 804 e IEC 61672-1

La strumentazione è costituita da:

- Fonometro integratore mod. 948, di classe I, digitale, conforme a: IEC 651, IEC 804 e IEC 61 672-1. Velocità di acquisizione da 10 ms a 1 h con step da 1 sec. e 1 min.
- Ponderazioni: A, B, Lin.
- Analizzatore: Real-Time 1/1 e 1/3 d'ottava, FFT, RT6O.
- Campo di misura: da 22 dBA a 140 dBA.
- Gamma dinamica: 100 dB, A/D convertitore 4 x 20 bits.
- Gamma di frequenza: da 10 Hz a 20 kHz.
- Rettificatore RMS digitale con rivelatore di Picco, risoluzione 0,1 dB.
- Microfono: SV 22 (tipo 1), 50 mV/Pa, a condensatore polarizzato 1/2" con preamplificatore IEPE modello SV 12L.
- Calibratore: B&K (tipo 4230), 94 dB, 1000 Hz.

Per ciò che concerne i protocolli di misura si rimanda all'allegato alla lettera Circolare del Ministero del Lavoro e delle Politiche Sociali del 30 giugno 2011.

N.B. La dove non è stato possibile reperire i valori di emissione sonora di alcune attrezzature in quanto non presenti nella nuova banca dati del C.P.T.-Torino si è fatto riferimento ai valori riportati ne precedente banca dati anche questa approvata dalla Commissione Consultiva Permanente.

ESITO DELLA VALUTAZIONE RISCHIO RUMORE

Di seguito sono riportati i lavoratori impiegati in lavorazioni e attività comportanti esposizione al rumore. Per ogni mansione è indicata la fascia di appartenenza al rischio rumore.

Lavoratori e Macchine

Mansione	ESITO DELLA VALUTAZIONE
1) Addetto al montaggio del ponteggio metallico fisso	"Minore dei valori: 80 dB(A) e 135 dB(C)"
2) Addetto al montaggio di apparecchi igienico sanitari	"Maggiore dei valori: 85 dB(A) e 137 dB(C)"
3) Addetto al montaggio di parapetti provvisori	"Minore dei valori: 80 dB(A) e 135 dB(C)"
4) Addetto al montaggio di scala in acciaio	"Maggiore dei valori: 85 dB(A) e 137 dB(C)"
5) Addetto al rinfianco con sabbia eseguito a macchina	"Maggiore dei valori: 85 dB(A) e 137 dB(C)"
6) Addetto al taglio di alberi ed estirpazione delle ceppaie	"Maggiore dei valori: 85 dB(A) e 137 dB(C)"
7) Addetto al taglio di asfalto di carreggiata stradale	"Maggiore dei valori: 85 dB(A) e 137 dB(C)"
8) Addetto alla demolizione di strutture in c.a. eseguita con mezzi meccanici	"Maggiore dei valori: 85 dB(A) e 137 dB(C)"
9) Addetto alla formazione di fondazione stradale	"Minore dei valori: 80 dB(A) e 135 dB(C)"
10) Addetto alla formazione intonaci esterni (tradizionali)	"Minore dei valori: 80 dB(A) e 135 dB(C)"
11) Addetto alla formazione intonaci interni tradizionali	"Minore dei valori: 80 dB(A) e 135 dB(C)"
12) Addetto alla posa cordoli, zanelle e opere d'arte	"Minore dei valori: 80 dB(A) e 135 dB(C)"
13) Addetto alla posa di misto stabilizzato.	"Minore dei valori: 80 dB(A) e 135 dB(C)"
14) Addetto alla posa di pali per pubblica illuminazione	"Minore dei valori: 80 dB(A) e 135 dB(C)"
15) Addetto alla posa di pavimenti per interni in ceramica	"Compreso tra i valori: 80/85 dB(A) e 135/137 dB(C)"
16) Addetto alla posa di pavimenti su balconi e logge	"Compreso tra i valori: 80/85 dB(A) e 135/137 dB(C)"
17) Addetto alla posa di pavimenti su coperture piane	"Compreso tra i valori: 80/85 dB(A) e 135/137 dB(C)"
18) Addetto alla posa di pozzetti di ispezione e opere d'arte	"Minore dei valori: 80 dB(A) e 135 dB(C)"
19) Addetto alla posa di segnaletica verticale	"Minore dei valori: 80 dB(A) e 135 dB(C)"
20) Addetto alla rasatura di intonaci esterni	"Minore dei valori: 80 dB(A) e 135 dB(C)"
21) Addetto alla rasatura di intonaci interni	"Minore dei valori: 80 dB(A) e 135 dB(C)"
22) Addetto alla realizzazione della carpenteria per le strutture in elevazione	"Maggiore dei valori: 85 dB(A) e 137 dB(C)"
23) Addetto alla realizzazione della carpenteria per le strutture in fondazione	"Maggiore dei valori: 85 dB(A) e 137 dB(C)"
24) Addetto alla realizzazione della protezione delle pareti di scavo	"Maggiore dei valori: 85 dB(A) e 137 dB(C)"
25) Addetto alla realizzazione della rete di distribuzione di impianto idrico-sanitario	"Maggiore dei valori: 85 dB(A) e 137 dB(C)"
26) Addetto alla realizzazione della rete di distribuzione e posa dell'impianto termico a pavimento	"Maggiore dei valori: 85 dB(A) e 137 dB(C)"
27) Addetto alla realizzazione della rete di distribuzione e terminali per impianto termico	"Maggiore dei valori: 85 dB(A) e 137 dB(C)"
28) Addetto alla realizzazione della rete e dei sistemi di controllo per impianto antincendio	"Maggiore dei valori: 85 dB(A) e 137 dB(C)"
29) Addetto alla realizzazione della rete idrica e degli attacchi per impianto antincendio	"Maggiore dei valori: 85 dB(A) e 137 dB(C)"
30) Addetto alla realizzazione delle canalizzazioni per aria condizionata	"Maggiore dei valori: 85 dB(A) e 137 dB(C)"
31) Addetto alla realizzazione di comignolo prefabbricato	"Maggiore dei valori: 85 dB(A) e 137 dB(C)"
32) Addetto alla realizzazione di impianto antenna TV	"Maggiore dei valori: 85 dB(A) e 137 dB(C)"
33) Addetto alla realizzazione di impianto antintrusione	"Maggiore dei valori: 85 dB(A) e 137 dB(C)"
34) Addetto alla realizzazione di impianto audio annunci emergenze	"Maggiore dei valori: 85 dB(A) e 137 dB(C)"
35) Addetto alla realizzazione di impianto citofonico	"Maggiore dei valori: 85 dB(A) e 137 dB(C)"
36) Addetto alla realizzazione di impianto di messa a terra	"Maggiore dei valori: 85 dB(A) e 137 dB(C)"
37) Addetto alla realizzazione di impianto di rete dati	"Maggiore dei valori: 85 dB(A) e 137 dB(C)"
38) Addetto alla realizzazione di impianto di sollevamento	"Maggiore dei valori: 85 dB(A) e 137 dB(C)"
39) Addetto alla realizzazione di impianto di sollevamento fognario (elettropompa sommergibile)	"Maggiore dei valori: 85 dB(A) e 137 dB(C)"
40) Addetto alla realizzazione di impianto elettrico	"Maggiore dei valori: 85 dB(A) e 137 dB(C)"
41) Addetto alla realizzazione di impianto telefonico	"Maggiore dei valori: 85 dB(A) e 137 dB(C)"

Mansione	ESITO DELLA VALUTAZIONE
42) Addetto alla realizzazione di pavimentazione industriale a spolvero	"Maggiore dei valori: 85 dB(A) e 137 dB(C)"
43) Addetto alla realizzazione di solaio in c.a. in opera o prefabbricato	"Maggiore dei valori: 85 dB(A) e 137 dB(C)"
44) Addetto alla rimozione di cordoli, zanelle e opere d'arte	"Maggiore dei valori: 85 dB(A) e 137 dB(C)"
45) Addetto alla rimozione di recinzioni e cancelli	"Maggiore dei valori: 85 dB(A) e 137 dB(C)"
46) Addetto all'asportazione di strato di usura e collegamento	"Maggiore dei valori: 85 dB(A) e 137 dB(C)"
47) Addetto all'esecuzione di tracce eseguite con attrezzi meccanici	"Maggiore dei valori: 85 dB(A) e 137 dB(C)"
48) Addetto all'impermeabilizzazione di coperture	"Maggiore dei valori: 85 dB(A) e 137 dB(C)"
49) Addetto all'impermeabilizzazione di pareti controterra	"Maggiore dei valori: 85 dB(A) e 137 dB(C)"
50) Addetto all'installazione di corpi illuminanti	"Maggiore dei valori: 85 dB(A) e 137 dB(C)"
51) Addetto all'installazione di impianto di automazione	"Maggiore dei valori: 85 dB(A) e 137 dB(C)"
52) Addetto all'installazione macchinari elettromeccanici	"Maggiore dei valori: 85 dB(A) e 137 dB(C)"
53) Addetto all'installazione scala fissa su parete per accesso da esterno alla copertura con ponteggio	"Maggiore dei valori: 85 dB(A) e 137 dB(C)"
54) Addetto all'installazione sistemi di ancoraggio in copertura con accesso da ponteggio	"Maggiore dei valori: 85 dB(A) e 137 dB(C)"
55) Addetto allo smontaggio del ponteggio metallico fisso	"Minore dei valori: 80 dB(A) e 135 dB(C)"
56) Addetto allo smontaggio di parapetti provvisori	"Minore dei valori: 80 dB(A) e 135 dB(C)"
57) Autobetoniera	"Minore dei valori: 80 dB(A) e 135 dB(C)"
58) Autobetoniera con pompa	"Minore dei valori: 80 dB(A) e 135 dB(C)"
59) Autocarro	"Minore dei valori: 80 dB(A) e 135 dB(C)"
60) Autocarro con cestello	"Minore dei valori: 80 dB(A) e 135 dB(C)"
61) Autocarro con gru	"Minore dei valori: 80 dB(A) e 135 dB(C)"
62) Autocarro dumper	"Minore dei valori: 80 dB(A) e 135 dB(C)"
63) Autogru	"Minore dei valori: 80 dB(A) e 135 dB(C)"
64) Autopompa per cls	"Minore dei valori: 80 dB(A) e 135 dB(C)"
65) Carrello elevatore sviluppabile	"Minore dei valori: 80 dB(A) e 135 dB(C)"
66) Dumper	"Maggiore dei valori: 85 dB(A) e 137 dB(C)"
67) Elettricista	"Maggiore dei valori: 85 dB(A) e 137 dB(C)"
68) Escavatore	"Minore dei valori: 80 dB(A) e 135 dB(C)"
69) Escavatore con martello demolitore	"Maggiore dei valori: 85 dB(A) e 137 dB(C)"
70) Escavatore mini	"Minore dei valori: 80 dB(A) e 135 dB(C)"
71) Finitrice	"Maggiore dei valori: 85 dB(A) e 137 dB(C)"
72) Grader	"Maggiore dei valori: 85 dB(A) e 137 dB(C)"
73) Gru a torre	"Minore dei valori: 80 dB(A) e 135 dB(C)"
74) Pala meccanica (minipala) con tagliasfalto con fresa	"Minore dei valori: 80 dB(A) e 135 dB(C)"
75) Pala meccanica	"Minore dei valori: 80 dB(A) e 135 dB(C)"
76) Rullo compressore	"Maggiore dei valori: 85 dB(A) e 137 dB(C)"
77) Scarificatrice	"Maggiore dei valori: 85 dB(A) e 137 dB(C)"
78) Sonda di perforazione	"Compreso tra i valori: 80/85 dB(A) e 135/137 dB(C)"
79) Terna	"Minore dei valori: 80 dB(A) e 135 dB(C)"
80) Verniciatrice segnaletica stradale	"Maggiore dei valori: 85 dB(A) e 137 dB(C)"

SCHEDE DI VALUTAZIONE RISCHIO RUMORE

Le schede di rischio che seguono riportano l'esito della valutazione per ogni mansione e, così come disposto dalla normativa tecnica, i seguenti dati:

- i tempi di esposizione per ciascuna attività (attrezzatura) svolta da ciascun lavoratore, come forniti dal datore di lavoro previa consultazione con i lavoratori o con i loro rappresentanti per la sicurezza;
- i livelli sonori continui equivalenti ponderati A per ciascuna attività (attrezzatura) comprensivi di incertezze;
- i livelli sonori di picco ponderati C per ciascuna attività (attrezzatura);
- i rumori impulsivi;

- la fonte dei dati (se misurati [A] o da Banca Dati [B]);
- il tipo di DPI-u da utilizzare.
- livelli sonori continui equivalenti ponderati A effettivi per ciascuna attività (attrezzatura) svolta da ciascun lavoratore;
- livelli sonori di picco ponderati C effettivi per ciascuna attività (attrezzatura) svolta da ciascun lavoratore;
- efficacia dei dispositivi di protezione auricolare;
- livello di esposizione giornaliera o settimanale o livello di esposizione a attività con esposizione al rumore molto variabile (art. 191);

Le eventuali disposizioni relative alla sorveglianza sanitaria, all'informazione e formazione, all'utilizzo di dispositivi di protezione individuale e alle misure tecniche e organizzative sono riportate nel documento della sicurezza di cui il presente è un allegato.

Tabella di correlazione Mansioni - Scheda di valutazione

Mansione	Scheda di valutazione
Addetto al montaggio del ponteggio metallico fisso	SCHEDA N.1 - Rumore per "Ponteggiatore"
Addetto al montaggio di apparecchi igienico sanitari	SCHEDA N.2 - Rumore per "Operaio comune (impianti)"
Addetto al montaggio di parapetti provvisori	SCHEDA N.1 - Rumore per "Ponteggiatore"
Addetto al montaggio di scala in acciaio	SCHEDA N.3 - Rumore per "Operaio comune (assistenza murature)"
Addetto al rinfianco con sabbia eseguito a macchina	SCHEDA N.4 - Rumore per "Addetto compattatore a piatto vibrante"
Addetto al taglio di alberi ed estirpazione delle ceppaie	SCHEDA N.5 - Rumore per "Addetto potatura"
Addetto al taglio di asfalto di carreggiata stradale	SCHEDA N.6 - Rumore per "Operaio comune polivalente (costruzioni stradali)"
Addetto alla demolizione di strutture in c.a. eseguita con mezzi meccanici	SCHEDA N.7 - Rumore per "Operaio comune polivalente (demolizioni)"
Addetto alla formazione di fondazione stradale	SCHEDA N.8 - Rumore per "Operaio comune polivalente (costruzioni stradali)"
Addetto alla formazione intonaci esterni (tradizionali)	SCHEDA N.9 - Rumore per "Operaio comune (intonaci tradizionali)"
Addetto alla formazione intonaci interni tradizionali	SCHEDA N.9 - Rumore per "Operaio comune (intonaci tradizionali)"
Addetto alla posa cordoli, zanelle e opere d'arte	SCHEDA N.10 - Rumore per "Operaio comune polivalente"
Addetto alla posa di misto stabilizzato.	SCHEDA N.8 - Rumore per "Operaio comune polivalente (costruzioni stradali)"
Addetto alla posa di pali per pubblica illuminazione	SCHEDA N.10 - Rumore per "Operaio comune polivalente"
Addetto alla posa di pavimenti per interni in ceramica	SCHEDA N.11 - Rumore per "Posatore pavimenti e rivestimenti"
Addetto alla posa di pavimenti su balconi e logge	SCHEDA N.11 - Rumore per "Posatore pavimenti e rivestimenti"
Addetto alla posa di pavimenti su coperture piane	SCHEDA N.11 - Rumore per "Posatore pavimenti e rivestimenti"
Addetto alla posa di pozzetti di ispezione e opere d'arte	SCHEDA N.10 - Rumore per "Operaio comune polivalente"
Addetto alla posa di segnaletica verticale	SCHEDA N.10 - Rumore per "Operaio comune polivalente"
Addetto alla rasatura di intonaci esterni	SCHEDA N.9 - Rumore per "Operaio comune (intonaci tradizionali)"
Addetto alla rasatura di intonaci interni	SCHEDA N.9 - Rumore per "Operaio comune (intonaci tradizionali)"
Addetto alla realizzazione della carpenteria per le strutture in elevazione	SCHEDA N.12 - Rumore per "Carpentiere"
Addetto alla realizzazione della carpenteria per le strutture in fondazione	SCHEDA N.12 - Rumore per "Carpentiere"
Addetto alla realizzazione della protezione delle pareti di scavo	SCHEDA N.12 - Rumore per "Carpentiere"
Addetto alla realizzazione della rete di distribuzione di impianto idrico-sanitario	SCHEDA N.2 - Rumore per "Operaio comune (impianti)"
Addetto alla realizzazione della rete di distribuzione e posa dell'impianto termico a pavimento	SCHEDA N.2 - Rumore per "Operaio comune (impianti)"
Addetto alla realizzazione della rete di distribuzione e terminali per impianto termico	SCHEDA N.2 - Rumore per "Operaio comune (impianti)"
Addetto alla realizzazione della rete e dei sistemi di controllo per impianto antincendio	SCHEDA N.13 - Rumore per "Elettricista (ciclo completo)"
Addetto alla realizzazione della rete idrica e degli attacchi per impianto antincendio	SCHEDA N.2 - Rumore per "Operaio comune (impianti)"
Addetto alla realizzazione delle canalizzazioni per aria condizionata	SCHEDA N.2 - Rumore per "Operaio comune (impianti)"
Addetto alla realizzazione di comignolo prefabbricato	SCHEDA N.14 - Rumore per "Operaio comune"

Tabella di correlazione Mansione - Scheda di valutazione

Mansione	Scheda di valutazione
	(murature)"
Addetto alla realizzazione di impianto antenna TV	SCHEDA N.13 - Rumore per "Elettricista (ciclo completo)"
Addetto alla realizzazione di impianto antintrusione	SCHEDA N.13 - Rumore per "Elettricista (ciclo completo)"
Addetto alla realizzazione di impianto audio annunci emergenze	SCHEDA N.13 - Rumore per "Elettricista (ciclo completo)"
Addetto alla realizzazione di impianto citofonico	SCHEDA N.13 - Rumore per "Elettricista (ciclo completo)"
Addetto alla realizzazione di impianto di messa a terra	SCHEDA N.13 - Rumore per "Elettricista (ciclo completo)"
Addetto alla realizzazione di impianto di rete dati	SCHEDA N.13 - Rumore per "Elettricista (ciclo completo)"
Addetto alla realizzazione di impianto di sollevamento fognario (elettropompa sommergibile)	SCHEDA N.15 - Rumore per "Operaio comune (assistenza impianti)"
Addetto alla realizzazione di impianto di sollevamento	SCHEDA N.15 - Rumore per "Operaio comune (assistenza impianti)"
Addetto alla realizzazione di impianto elettrico	SCHEDA N.13 - Rumore per "Elettricista (ciclo completo)"
Addetto alla realizzazione di impianto telefonico	SCHEDA N.13 - Rumore per "Elettricista (ciclo completo)"
Addetto alla realizzazione di pavimentazione industriale a spolvero	SCHEDA N.16 - Rumore per "Pavimentista battuti industriali"
Addetto alla realizzazione di solaio in c.a. in opera o prefabbricato	SCHEDA N.12 - Rumore per "Carpentiere"
Addetto alla rimozione di cordoli, zanelle e opere d'arte	SCHEDA N.17 - Rumore per "Operatore escavatore con martello demolitore"
Addetto alla rimozione di recinzioni e cancelli	SCHEDA N.7 - Rumore per "Operaio comune polivalente (demolizioni)"
Addetto all'asportazione di strato di usura e collegamento	SCHEDA N.6 - Rumore per "Operaio comune polivalente (costruzioni stradali)"
Addetto all'esecuzione di tracce eseguite con attrezzi meccanici	SCHEDA N.7 - Rumore per "Operaio comune polivalente (demolizioni)"
Addetto all'impermeabilizzazione di coperture	SCHEDA N.18 - Rumore per "Impermeabilizzatore"
Addetto all'impermeabilizzazione di pareti controterra	SCHEDA N.18 - Rumore per "Impermeabilizzatore"
Addetto all'installazione di corpi illuminanti	SCHEDA N.13 - Rumore per "Elettricista (ciclo completo)"
Addetto all'installazione di impianto di automazione	SCHEDA N.13 - Rumore per "Elettricista (ciclo completo)"
Addetto all'installazione macchinari elettromeccanici	SCHEDA N.7 - Rumore per "Operaio comune polivalente (demolizioni)"
Addetto all'installazione scala fissa su parete per accesso da esterno alla copertura con ponteggio	SCHEDA N.3 - Rumore per "Operaio comune (assistenza murature)"
Addetto all'installazione sistemi di ancoraggio in copertura con accesso da ponteggio	SCHEDA N.3 - Rumore per "Operaio comune (assistenza murature)"
Addetto allo smontaggio del ponteggio metallico fisso	SCHEDA N.1 - Rumore per "Ponteggiatore"
Addetto allo smontaggio di parapetti provvisori	SCHEDA N.1 - Rumore per "Ponteggiatore"
Elettricista	SCHEDA N.13 - Rumore per "Elettricista (ciclo completo)"
Autobetoniera con pompa	SCHEDA N.19 - Rumore per "Operatore autobetoniera"
Autobetoniera	SCHEDA N.19 - Rumore per "Operatore autobetoniera"
Autocarro con cestello	SCHEDA N.20 - Rumore per "Operatore autocarro"
Autocarro con gru	SCHEDA N.20 - Rumore per "Operatore autocarro"
Autocarro dumper	SCHEDA N.20 - Rumore per "Operatore autocarro"
Autocarro	SCHEDA N.20 - Rumore per "Operatore autocarro"
Autogru	SCHEDA N.21 - Rumore per "Operatore autogru"
Autopompa per cls	SCHEDA N.22 - Rumore per "Operatore pompa per il cls (autopompa)"
Carrello elevatore sviluppabile	SCHEDA N.23 - Rumore per "Magazziniere"
Dumper	SCHEDA N.24 - Rumore per "Operatore dumper"
Escavatore con martello demolitore	SCHEDA N.25 - Rumore per "Operatore escavatore con martello demolitore"
Escavatore mini	SCHEDA N.26 - Rumore per "Operatore escavatore"

Tabella di correlazione Mansioni - Scheda di valutazione

Mansione	Scheda di valutazione
Escavatore	SCHEDA N.26 - Rumore per "Operatore escavatore"
Finitrice	SCHEDA N.27 - Rumore per "Operatore rifinitrice"
Grader	SCHEDA N.28 - Rumore per "Operatore grader"
Gru a torre	SCHEDA N.29 - Rumore per "Gruista (gru a torre)"
Pala meccanica (minipala) con tagliasfalto con fresa	SCHEDA N.30 - Rumore per "Operatore pala meccanica"
Pala meccanica	SCHEDA N.30 - Rumore per "Operatore pala meccanica"
Rullo compressore	SCHEDA N.31 - Rumore per "Operatore rullo compressore"
Scarificatrice	SCHEDA N.32 - Rumore per "Addetto scarificatrice (fresa)"
Sonda di perforazione	SCHEDA N.33 - Rumore per "Operatore trivellatrice"
Terna	SCHEDA N.26 - Rumore per "Operatore escavatore"
Verniciatrice segnaletica stradale	SCHEDA N.34 - Rumore per "Addetto verniciatrice segnaletica stradale"

SCHEDA N.1 - Rumore per "Ponteggiatore"

Analisi dei livelli di esposizione al rumore con riferimento alla Scheda di Gruppo Omogeneo n. 31 del C.P.T. Torino (Costruzioni edili in genere - Nuove costruzioni).

Tipo di esposizione: Settimanale

Rumore																
T[%]	L _{A,eq} dB(A)	Imp.	L _{A,eq} eff. dB(A)	Efficacia DPI-u	Dispositivo di protezione											
					Banda d'ottava APV								L	M	H	SNR
					125	250	500	1k	2k	4k	8k					
1) GRU (B289)																
25.0	77.0	NO	77.0	-	-											
	100.0	[B]	100.0		-	-	-	-	-	-	-	-	-			
L_{EX}			71.0													
L_{EX}(effettivo)			71.0													
Fascia di appartenenza:																
Il livello di esposizione è "Minore dei valori inferiori di azione: 80 dB(A) e 135 dB(C)".																
Mansioni:																
Addetto al montaggio del ponteggio metallico fisso; Addetto al montaggio di parapetti provvisori; Addetto allo smontaggio del ponteggio metallico fisso; Addetto allo smontaggio di parapetti provvisori.																

SCHEDA N.2 - Rumore per "Operaio comune (impianti)"

Analisi dei livelli di esposizione al rumore con riferimento alla Scheda di Gruppo Omogeneo n. 103 del C.P.T. Torino (Costruzioni edili in genere - Ristrutturazioni).

Tipo di esposizione: Settimanale

Rumore																
T[%]	L _{A,eq} dB(A)	Imp.	L _{A,eq} eff. dB(A)	Efficacia DPI-u	Dispositivo di protezione											
					Banda d'ottava APV								L	M	H	SNR
					125	250	500	1k	2k	4k	8k					
1) SCANALATRICE - HILTI - DC-SE19 [Scheda: 945-TO-669-1-RPR-11]																
15.0	104.5	NO	78.3	Accettabile/Buona	Generico (cuffie o inserti). [Beta: 0.75]											
	122.5	[B]	122.5		-	-	-	-	-	-	-	35.0	-	-	-	
L_{EX}			97.0													
L_{EX}(effettivo)			71.0													

Tipo di esposizione: Settimanale

Rumore													
T[%]	L _{A,eq} dB(A)	Imp.	L _{A,eq} eff. dB(A)	Efficacia DPI-u	Dispositivo di protezione								
	P _{peak} dB(C)	Orig.	P _{peak} eff. dB(C)		Banda d'ottava APV								
					125	250	500	1k	2k	4k	8k	L	M

Fascia di appartenenza:

Il livello di esposizione è "Maggiore dei valori superiori di azione: 85 dB(A) e 137 dB(C)".

Mansioni:

Addetto al montaggio di apparecchi igienico sanitari; Addetto alla realizzazione della rete di distribuzione di impianto idrico-sanitario; Addetto alla realizzazione della rete di distribuzione e posa dell'impianto termico a pavimento; Addetto alla realizzazione della rete di distribuzione e terminali per impianto termico; Addetto alla realizzazione della rete idrica e degli attacchi per impianto antincendio; Addetto alla realizzazione delle canalizzazioni per aria condizionata.

SCHEDA N.3 - Rumore per "Operaio comune (assistenza murature)"

Analisi dei livelli di esposizione al rumore con riferimento alla Scheda di Gruppo Omogeneo n. 100 del C.P.T. Torino (Costruzioni edili in genere - Ristrutturazioni).

Tipo di esposizione: Settimanale

Rumore													
T[%]	L _{A,eq} dB(A)	Imp.	L _{A,eq} eff. dB(A)	Efficacia DPI-u	Dispositivo di protezione								
	P _{peak} dB(C)	Orig.	P _{peak} eff. dB(C)		Banda d'ottava APV								
					125	250	500	1k	2k	4k	8k	L	M
1) BETONIERA - OFF. BRAGAGNOLO - STD 300 [Scheda: 916-TO-1289-1-RPR-11]													
20.0	80.7	NO	65.7	Accettabile/Buona	Generico (cuffie o inserti). [Beta: 0.75]								
	103.9	[B]	103.9		-	-	-	-	-	-	-	20.0	-
2) TAGLIALATERIZI - MAKER - TPS 90 [Scheda: 900-TO-1214-1-RPR-11]													
5.0	102.6	NO	76.4	Accettabile/Buona	Generico (cuffie o inserti). [Beta: 0.75]								
	121.0	[B]	121.0		-	-	-	-	-	-	-	35.0	-
L_{EX}			90.0										
L_{EX}(effettivo)			65.0										

Fascia di appartenenza:

Il livello di esposizione è "Maggiore dei valori superiori di azione: 85 dB(A) e 137 dB(C)".

Mansioni:

Addetto al montaggio di scala in acciaio; Addetto all'installazione scala fissa su parete per accesso da esterno alla copertura con ponteggio; Addetto all'installazione sistemi di ancoraggio in copertura con accesso da ponteggio.

SCHEDA N.4 - Rumore per "Addetto compattatore a piatto vibrante"

Analisi dei livelli di esposizione al rumore con riferimento alla Scheda di Gruppo Omogeneo n. 192 del C.P.T. Torino (Costruzioni stradali in genere - Ripristini stradali).

Tipo di esposizione: Settimanale

Rumore													
T[%]	L _{A,eq} dB(A)	Imp.	L _{A,eq} eff. dB(A)	Efficacia DPI-u	Dispositivo di protezione								
	P _{peak} dB(C)	Orig.	P _{peak} eff. dB(C)		Banda d'ottava APV								
					125	250	500	1k	2k	4k	8k	L	M
1) PIASTRA BATTENTE - BOMAG - BP 18-45-2 [Scheda: 939-TO-1596-1-RPR-11]													
50.0	92.4	NO	77.4	Accettabile/Buona	Generico (cuffie o inserti). [Beta: 0.75]								
	113.4	[B]	113.4		-	-	-	-	-	-	-	20.0	-
L_{EX}			90.0										

Tipo di esposizione: Settimanale

Rumore															
T[%]	L _{A,eq} dB(A)	Imp.	L _{A,eq} eff. dB(A)	Efficacia DPI-u	Dispositivo di protezione										
	P _{peak} dB(C)	Orig.	P _{peak} eff. dB(C)		Banda d'ottava APV							L	M	H	SNR
					125	250	500	1k	2k	4k	8k				
LEX(effettivo)			75.0												
Fascia di appartenenza: Il livello di esposizione è "Maggiore dei valori superiori di azione: 85 dB(A) e 137 dB(C)".															
Mansioni: Addetto al rinfiacco con sabbia eseguito a macchina.															

SCHEDA N.5 - Rumore per "Addetto potatura"

Analisi dei livelli di esposizione al rumore con riferimento alla Scheda di Gruppo Omogeneo n. 281 del C.P.T. Torino (Manutenzione verde - Manutenzione verde).

Tipo di esposizione: Settimanale

Rumore															
T[%]	L _{A,eq} dB(A)	Imp.	L _{A,eq} eff. dB(A)	Efficacia DPI-u	Dispositivo di protezione										
	P _{peak} dB(C)	Orig.	P _{peak} eff. dB(C)		Banda d'ottava APV							L	M	H	SNR
					125	250	500	1k	2k	4k	8k				
1) ELETTROSEGA - MCCULLOCH - ES 15 ELECTRAMAC 240 [Scheda: 921-TO-1244-1-RPR-11]															
85.0	94.8	NO	79.8	Accettabile/Buona	Generico (cuffie o inserti). [Beta: 0.75]										
	116.3	[B]	116.3		-	-	-	-	-	-	-	20.0	-	-	-
LEX			95.0												
LEX(effettivo)			80.0												
Fascia di appartenenza: Il livello di esposizione è "Maggiore dei valori superiori di azione: 85 dB(A) e 137 dB(C)".															
Mansioni: Addetto al taglio di alberi ed estirpazione delle ceppaie.															

SCHEDA N.6 - Rumore per "Operaio comune polivalente (costruzioni stradali)"

Analisi dei livelli di esposizione al rumore con riferimento alla Scheda di Gruppo Omogeneo n. 180 del C.P.T. Torino (Costruzioni stradali in genere - Rifacimento manti).

Tipo di esposizione: Settimanale

Rumore															
T[%]	L _{A,eq} dB(A)	Imp.	L _{A,eq} eff. dB(A)	Efficacia DPI-u	Dispositivo di protezione										
	P _{peak} dB(C)	Orig.	P _{peak} eff. dB(C)		Banda d'ottava APV							L	M	H	SNR
					125	250	500	1k	2k	4k	8k				
1) TAGLIASFALTO A DISCO (B618)															
3.0	103.0	NO	76.8	Accettabile/Buona	Generico (cuffie o inserti). [Beta: 0.75]										
	100.0	[B]	100.0		-	-	-	-	-	-	-	35.0	-	-	-
LEX			88.0												
LEX(effettivo)			62.0												
Fascia di appartenenza: Il livello di esposizione è "Maggiore dei valori superiori di azione: 85 dB(A) e 137 dB(C)".															

Tipo di esposizione: Settimanale

Rumore																
T[%]	L _{A,eq} dB(A)	Imp.	L _{A,eq} eff. dB(A)	Efficacia DPI-u	Dispositivo di protezione											
	P _{peak} dB(C)	Orig.	P _{peak} eff. dB(C)		Banda d'ottava APV								L	M	H	SNR
					125	250	500	1k	2k	4k	8k					
Mansioni: Addetto al taglio di asfalto di carreggiata stradale; Addetto all'asportazione di strato di usura e collegamento.																

SCHEDA N.7 - Rumore per "Operaio comune polivalente (demolizioni)"

Analisi dei livelli di esposizione al rumore con riferimento alla Scheda di Gruppo Omogeneo n. 279 del C.P.T. Torino (Demolizioni - Demolizioni manuali).

Tipo di esposizione: Settimanale

Rumore																
T[%]	L _{A,eq} dB(A)	Imp.	L _{A,eq} eff. dB(A)	Efficacia DPI-u	Dispositivo di protezione											
	P _{peak} dB(C)	Orig.	P _{peak} eff. dB(C)		Banda d'ottava APV								L	M	H	SNR
					125	250	500	1k	2k	4k	8k					
1) MARTELLO - SCLAVERANO - SGD 90 [Scheda: 918-TO-1253-1-RPR-11]																
30.0	104.6	NO	78.4	Accettabile/Buona	Generico (cuffie o inserti). [Beta: 0.75]											
	125.8	[B]	125.8		-	-	-	-	-	-	-	35.0	-	-	-	
L_{EX}			100.0													
L_{EX}(effettivo)			74.0													
Fascia di appartenenza: Il livello di esposizione è "Maggiore dei valori superiori di azione: 85 dB(A) e 137 dB(C)".																
Mansioni: Addetto alla demolizione di strutture in c.a. eseguita con mezzi meccanici; Addetto alla rimozione di recinzioni e cancelli; Addetto all'esecuzione di tracce eseguite con attrezzi meccanici; Addetto all'installazione macchinari elettromeccanici.																

SCHEDA N.8 - Rumore per "Operaio comune polivalente (costruzioni stradali)"

Analisi dei livelli di esposizione al rumore con riferimento alla Scheda di Gruppo Omogeneo n. 148 del C.P.T. Torino (Costruzioni stradali in genere - Nuove costruzioni).

Tipo di esposizione: Settimanale

Rumore																
T[%]	L _{A,eq} dB(A)	Imp.	L _{A,eq} eff. dB(A)	Efficacia DPI-u	Dispositivo di protezione											
	P _{peak} dB(C)	Orig.	P _{peak} eff. dB(C)		Banda d'ottava APV								L	M	H	SNR
					125	250	500	1k	2k	4k	8k					
1) BETONIERA - OFF. BRAGAGNOLO - STD 300 [Scheda: 916-TO-1289-1-RPR-11]																
10.0	80.7	NO	80.7	-												
	103.9	[B]	103.9		-	-	-	-	-	-	-	-	-	-		
L_{EX}			71.0													
L_{EX}(effettivo)			71.0													
Fascia di appartenenza: Il livello di esposizione è "Minore dei valori inferiori di azione: 80 dB(A) e 135 dB(C)".																
Mansioni: Addetto alla formazione di fondazione stradale; Addetto alla posa di misto stabilizzato..																

SCHEDA N.9 - Rumore per "Operaio comune (intonaci tradizionali)"

Analisi dei livelli di esposizione al rumore con riferimento alla Scheda di Gruppo Omogeneo n. 44 del C.P.T. Torino (Costruzioni edili in genere - Nuove costruzioni).

Tipo di esposizione: **Settimanale**

Rumore													
T[%]	L _{A,eq} dB(A)	Imp.	L _{A,eq} eff. dB(A)	Efficacia DPI-u	Dispositivo di protezione								
	P _{peak} dB(C)	Orig.	P _{peak} eff. dB(C)		Banda d'ottava APV				L	M	H	SNR	
					125	250	500	1k					2k
1) BETONIERA - OFF. BRAGAGNOLO - STD 300 [Scheda: 916-TO-1289-1-RPR-11]													
85.0	80.7	NO	80.7	-	-								
	103.9	[B]	103.9		-	-	-	-	-	-	-	-	-
L_{EX}			80.0										
L_{EX}(effettivo)			80.0										
Fascia di appartenenza: Il livello di esposizione è "Minore dei valori inferiori di azione: 80 dB(A) e 135 dB(C)".													
Mansioni: Addetto alla formazione intonaci esterni (tradizionali); Addetto alla formazione intonaci interni tradizionali; Addetto alla rasatura di intonaci esterni; Addetto alla rasatura di intonaci interni.													

SCHEDA N.10 - Rumore per "Operaio comune polivalente"

Analisi dei livelli di esposizione al rumore con riferimento alla Scheda di Gruppo Omogeneo n. 148 del C.P.T. Torino (Costruzioni stradali in genere - Nuove costruzioni).

Tipo di esposizione: **Settimanale**

Rumore													
T[%]	L _{A,eq} dB(A)	Imp.	L _{A,eq} eff. dB(A)	Efficacia DPI-u	Dispositivo di protezione								
	P _{peak} dB(C)	Orig.	P _{peak} eff. dB(C)		Banda d'ottava APV				L	M	H	SNR	
					125	250	500	1k					2k
1) BETONIERA - OFF. BRAGAGNOLO - STD 300 [Scheda: 916-TO-1289-1-RPR-11]													
10.0	80.7	NO	80.7	-	-								
	103.9	[B]	103.9		-	-	-	-	-	-	-	-	-
L_{EX}			71.0										
L_{EX}(effettivo)			71.0										
Fascia di appartenenza: Il livello di esposizione è "Minore dei valori inferiori di azione: 80 dB(A) e 135 dB(C)".													
Mansioni: Addetto alla posa cordoli, zanelle e opere d'arte; Addetto alla posa di pali per pubblica illuminazione; Addetto alla posa di pozzetti di ispezione e opere d'arte; Addetto alla posa di segnaletica verticale.													

SCHEDA N.11 - Rumore per "Posatore pavimenti e rivestimenti"

Analisi dei livelli di esposizione al rumore con riferimento alla Scheda di Gruppo Omogeneo n. 38 del C.P.T. Torino (Costruzioni edili in genere - Nuove costruzioni).

Tipo di esposizione: **Settimanale**

Rumore													
T[%]	L _{A,eq} dB(A)	Imp.	L _{A,eq} eff. dB(A)	Efficacia DPI-u	Dispositivo di protezione								
	P _{peak}	Orig.	P _{peak} eff.		Banda d'ottava APV				L	M	H	SNR	
					125	250	500	1k					2k

	dB(C)		dB(C)											
1) BATTIPIASTRELLE (B138)														
5.0	94.0	NO	75.3	Accettabile/Buona	Generico (cuffie o inserti). [Beta: 0.75]									
	100.0	[B]	100.0		-	-	-	-	-	-	-	25.0	-	-
L_{EX}				81.0										
L_{EX}(effettivo)				63.0										
Fascia di appartenenza:														
Il livello di esposizione è "Compreso tra i valori inferiori e superiori di azione: 80/85 dB(A) e 135/137 dB(C)".														
Mansioni:														
Addetto alla posa di pavimenti per interni in ceramica; Addetto alla posa di pavimenti su balconi e logge; Addetto alla posa di pavimenti su coperture piane.														

SCHEDA N.12 - Rumore per "Carpentiere"

Analisi dei livelli di esposizione al rumore con riferimento alla Scheda di Gruppo Omogeneo n. 32 del C.P.T. Torino (Costruzioni edili in genere - Nuove costruzioni).

Tipo di esposizione: Settimanale

Rumore																
T[%]	L _{A,eq} dB(A)	Imp.	L _{A,eq} eff. dB(A)	Efficacia DPI-u	Dispositivo di protezione											
	P _{peak} dB(C)	Orig.	P _{peak} eff. dB(C)		Banda d'ottava APV								L	M	H	SNR
					125	250	500	1k	2k	4k	8k					
1) SEGA CIRCOLARE - EDILSIDER - MASTER 03C MF [Scheda: 908-TO-1281-1-RPR-11]																
10.0	99.6	NO	77.1	Accettabile/Buona	Generico (cuffie o inserti). [Beta: 0.75]											
	122.4	[B]	122.4		-	-	-	-	-	-	-	30.0	-	-	-	
L_{EX}				90.0												
L_{EX}(effettivo)				68.0												
Fascia di appartenenza:																
Il livello di esposizione è "Maggiore dei valori superiori di azione: 85 dB(A) e 137 dB(C)".																
Mansioni:																
Addetto alla realizzazione della carpenteria per le strutture in elevazione; Addetto alla realizzazione della carpenteria per le strutture in fondazione; Addetto alla realizzazione della protezione delle pareti di scavo; Addetto alla realizzazione di solaio in c.a. in opera o prefabbricato.																

SCHEDA N.13 - Rumore per "Elettricista (ciclo completo)"

Analisi dei livelli di esposizione al rumore con riferimento alla Scheda di Gruppo Omogeneo n. 94 del C.P.T. Torino (Costruzioni edili in genere - Ristrutturazioni).

Tipo di esposizione: Settimanale

Rumore																
T[%]	L _{A,eq} dB(A)	Imp.	L _{A,eq} eff. dB(A)	Efficacia DPI-u	Dispositivo di protezione											
	P _{peak} dB(C)	Orig.	P _{peak} eff. dB(C)		Banda d'ottava APV								L	M	H	SNR
					125	250	500	1k	2k	4k	8k					
1) SCANALATRICE - HILTI - DC-SE19 [Scheda: 945-TO-669-1-RPR-11]																
15.0	104.5	NO	78.3	Accettabile/Buona	Generico (cuffie o inserti). [Beta: 0.75]											
	122.5	[B]	122.5		-	-	-	-	-	-	-	35.0	-	-	-	

Tipo di esposizione: Settimanale

Rumore													
T[%]	L _{A,eq} dB(A)	Imp.	L _{A,eq} eff. dB(A)	Efficacia DPI-u	Dispositivo di protezione								
	P _{peak} dB(C)	Orig.	P _{peak} eff. dB(C)		Banda d'ottava APV								
					125	250	500	1k	2k	4k	8k	L	M
L_{EX}			97.0										
L_{EX}(effettivo)			71.0										
Fascia di appartenenza: Il livello di esposizione è "Maggiore dei valori superiori di azione: 85 dB(A) e 137 dB(C)".													
Mansioni: Addetto alla realizzazione della rete e dei sistemi di controllo per impianto antincendio; Addetto alla realizzazione di impianto antenna TV; Addetto alla realizzazione di impianto antintrusione; Addetto alla realizzazione di impianto audio annunci emergenze; Addetto alla realizzazione di impianto citofonico; Addetto alla realizzazione di impianto di messa a terra; Addetto alla realizzazione di impianto di rete dati; Addetto alla realizzazione di impianto elettrico; Addetto alla realizzazione di impianto telefonico; Addetto all'installazione di corpi illuminanti; Addetto all'installazione di impianto di automazione; Elettricista.													

SCHEDA N.14 - Rumore per "Operaio comune (murature)"

Analisi dei livelli di esposizione al rumore con riferimento alla Scheda di Gruppo Omogeneo n. 43 del C.P.T. Torino (Costruzioni edili in genere - Nuove costruzioni).

Tipo di esposizione: Settimanale

Rumore													
T[%]	L _{A,eq} dB(A)	Imp.	L _{A,eq} eff. dB(A)	Efficacia DPI-u	Dispositivo di protezione								
	P _{peak} dB(C)	Orig.	P _{peak} eff. dB(C)		Banda d'ottava APV								
					125	250	500	1k	2k	4k	8k	L	M
1) BETONIERA - OFF. BRAGAGNOLO - STD 300 [Scheda: 916-TO-1289-1-RPR-11]													
25.0	80.7	NO	65.7	Accettabile/Buona	Generico (cuffie o inserti). [Beta: 0.75]								
	103.9	[B]	103.9		-	-	-	-	-	-	-	20.0	-
2) TAGLIALATERIZI - MAKER - TPS 90 [Scheda: 900-TO-1214-1-RPR-11]													
8.0	102.6	NO	76.4	Accettabile/Buona	Generico (cuffie o inserti). [Beta: 0.75]								
	121.0	[B]	121.0		-	-	-	-	-	-	-	35.0	-
L_{EX}			92.0										
L_{EX}(effettivo)			67.0										
Fascia di appartenenza: Il livello di esposizione è "Maggiore dei valori superiori di azione: 85 dB(A) e 137 dB(C)".													
Mansioni: Addetto alla realizzazione di comignolo prefabbricato.													

SCHEDA N.15 - Rumore per "Operaio comune (assistenza impianti)"

Analisi dei livelli di esposizione al rumore con riferimento alla Scheda di Gruppo Omogeneo n. 46 del C.P.T. Torino (Costruzioni edili in genere - Nuove costruzioni).

Tipo di esposizione: Settimanale

Rumore													
T[%]	L _{A,eq} dB(A)	Imp.	L _{A,eq} eff. dB(A)	Efficacia DPI-u	Dispositivo di protezione								
	P _{peak} dB(C)	Orig.	P _{peak} eff. dB(C)		Banda d'ottava APV								
					125	250	500	1k	2k	4k	8k	L	M
1) SCANALATRICE - HILTI - DC-SE19 [Scheda: 945-TO-669-1-RPR-11]													
15.0	104.5	NO	78.3	Accettabile/Buona	Generico (cuffie o inserti). [Beta: 0.75]								

Tipo di esposizione: **Settimanale**

Rumore															
T[%]	L _{A,eq} dB(A)	Imp.	L _{A,eq} eff. dB(A)	Efficacia DPI-u	Dispositivo di protezione										
	P _{peak} dB(C)	Orig.	P _{peak} eff. dB(C)		Banda d'ottava APV										
					125	250	500	1k	2k	4k	8k	L	M	H	SNR
	122.5	[B]	122.5		-	-	-	-	-	-	-	35.0	-	-	-
L_{EX}			97.0												
L_{EX}(effettivo)			71.0												
Fascia di appartenenza: Il livello di esposizione è "Maggiore dei valori superiori di azione: 85 dB(A) e 137 dB(C)".															
Mansioni: Addetto alla realizzazione di impianto di sollevamento; Addetto alla realizzazione di impianto di sollevamento fognario (elettropompa sommersibile).															

SCHEDA N.16 - Rumore per "Pavimentista battuti industriali"

Analisi dei livelli di esposizione al rumore con riferimento alla Scheda di Gruppo Omogeneo n. 37.1 del C.P.T. Torino (Costruzioni edili in genere - Nuove costruzioni).

Tipo di esposizione: **Settimanale**

Rumore														
T[%]	L _{A,eq} dB(A)	Imp.	L _{A,eq} eff. dB(A)	Efficacia DPI-u	Dispositivo di protezione									
	P _{peak} dB(C)	Orig.	P _{peak} eff. dB(C)		Banda d'ottava APV									
					125	250	500	1k	2k	4k	8k	L	M	H
1) LIVELLATRICE AD ELICA (B354)														
20.0	94.0	NO	67.8	Accettabile/Buona	Generico (cuffie o inserti). [Beta: 0.75]									
	100.0	[B]	100.0		-	-	-	-	-	-	-	35.0	-	-
2) TAGLIASFALTO A DISCO (B618)														
2.0	103.0	NO	76.8	Accettabile/Buona	Generico (cuffie o inserti). [Beta: 0.75]									
	100.0	[B]	100.0		-	-	-	-	-	-	-	35.0	-	-
L_{EX}			90.0											
L_{EX}(effettivo)			64.0											
Fascia di appartenenza: Il livello di esposizione è "Maggiore dei valori superiori di azione: 85 dB(A) e 137 dB(C)".														
Mansioni: Addetto alla realizzazione di pavimentazione industriale a spolvero.														

SCHEDA N.17 - Rumore per "Operatore escavatore con martello demolitore"

Analisi dei livelli di esposizione al rumore con riferimento alla Scheda di Gruppo Omogeneo n. 189 del C.P.T. Torino (Costruzioni stradali in genere - Ripristini stradali).

Tipo di esposizione: **Settimanale**

Rumore													
T[%]	L _{A,eq} dB(A)	Imp.	L _{A,eq} eff. dB(A)	Efficacia DPI-u	Dispositivo di protezione								
	P _{peak} dB(C)	Orig.	P _{peak} eff. dB(C)		Banda d'ottava APV								
					125	250	500	1k	2k	4k	8k	L	M
1) ESCAVATORE CON MARTELLO DEMOLITORE (B247)													
85.0	90.0	NO	75.0	Accettabile/Buona	Generico (cuffie o inserti). [Beta: 0.75]								
	100.0	[B]	100.0		-	-	-	-	-	-	-	20.0	-

Tipo di esposizione: Settimanale

Rumore															
T[%]	L _{A,eq} dB(A)	Imp.	L _{A,eq} eff. dB(A)	Efficacia DPI-u	Dispositivo di protezione										
	P _{peak} dB(C)	Orig.	P _{peak} eff. dB(C)		Banda d'ottava APV							L	M	H	SNR
					125	250	500	1k	2k	4k	8k				
L_{EX}			90.0												
L_{EX}(effettivo)			75.0												
Fascia di appartenenza: Il livello di esposizione è "Maggiore dei valori superiori di azione: 85 dB(A) e 137 dB(C)".															
Mansioni: Addetto alla rimozione di cordoli, zanelle e opere d'arte.															

SCHEDA N.18 - Rumore per "Impermeabilizzatore"

Analisi dei livelli di esposizione al rumore con riferimento alla Scheda di Gruppo Omogeneo n. 289 del C.P.T. Torino (Impermeabilizzazioni - Impermeabilizzazioni (Guaine)).

Tipo di esposizione: Settimanale

Rumore															
T[%]	L _{A,eq} dB(A)	Imp.	L _{A,eq} eff. dB(A)	Efficacia DPI-u	Dispositivo di protezione										
	P _{peak} dB(C)	Orig.	P _{peak} eff. dB(C)		Banda d'ottava APV							L	M	H	SNR
					125	250	500	1k	2k	4k	8k				
1) CANNELLO PER GUAINE (B176)															
95.0	87.0	NO	72.0	Accettabile/Buona	Generico (cuffie o inserti). [Beta: 0.75]										
	100.0	[B]	100.0		-	-	-	-	-	-	-	-	20.0	-	-
L_{EX}			87.0												
L_{EX}(effettivo)			72.0												
Fascia di appartenenza: Il livello di esposizione è "Maggiore dei valori superiori di azione: 85 dB(A) e 137 dB(C)".															
Mansioni: Addetto all'impermeabilizzazione di coperture; Addetto all'impermeabilizzazione di pareti controterra.															

SCHEDA N.19 - Rumore per "Operatore autobetoniera"

Analisi dei livelli di esposizione al rumore con riferimento alla Scheda di Gruppo Omogeneo n. 28 del C.P.T. Torino (Costruzioni edili in genere - Nuove costruzioni).

Tipo di esposizione: Settimanale

Rumore															
T[%]	L _{A,eq} dB(A)	Imp.	L _{A,eq} eff. dB(A)	Efficacia DPI-u	Dispositivo di protezione										
	P _{peak} dB(C)	Orig.	P _{peak} eff. dB(C)		Banda d'ottava APV							L	M	H	SNR
					125	250	500	1k	2k	4k	8k				
1) AUTOBETONIERA (B10)															
80.0	80.0	NO	80.0	-	-										
	100.0	[B]	100.0		-	-	-	-	-	-	-	-	-	-	-
L_{EX}			80.0												
L_{EX}(effettivo)			80.0												
Fascia di appartenenza: Il livello di esposizione è "Minore dei valori inferiori di azione: 80 dB(A) e 135 dB(C)".															

Tipo di esposizione: **Settimanale**

Rumore													
T[%]	L _{A,eq} dB(A)	Imp.	L _{A,eq} eff. dB(A)	Efficacia DPI-u	Dispositivo di protezione								
					Banda d'ottava APV								L
	P _{peak} dB(C)	Orig.	P _{peak} eff. dB(C)		125	250	500	1k	2k	4k	8k		
Mansioni: Autobetoniera; Autobetoniera con pompa.													

SCHEDA N.20 - Rumore per "Operatore autocarro"

Analisi dei livelli di esposizione al rumore con riferimento alla Scheda di Gruppo Omogeneo n. 24 del C.P.T. Torino (Costruzioni edili in genere - Nuove costruzioni).

Tipo di esposizione: **Settimanale**

Rumore													
T[%]	L _{A,eq} dB(A)	Imp.	L _{A,eq} eff. dB(A)	Efficacia DPI-u	Dispositivo di protezione								
					Banda d'ottava APV								L
	P _{peak} dB(C)	Orig.	P _{peak} eff. dB(C)		125	250	500	1k	2k	4k	8k		
1) AUTOCARRO (B36)													
85.0	78.0	NO	78.0	-	-								
	100.0	[B]	100.0		-	-	-	-	-	-	-	-	-
L_{EX}			78.0										
L_{EX}(effettivo)			78.0										
Fascia di appartenenza: Il livello di esposizione è "Minore dei valori inferiori di azione: 80 dB(A) e 135 dB(C)".													
Mansioni: Autocarro; Autocarro con cestello; Autocarro con gru; Autocarro dumper.													

SCHEDA N.21 - Rumore per "Operatore autogru"

Analisi dei livelli di esposizione al rumore con riferimento alla Scheda di Gruppo Omogeneo n. 26 del C.P.T. Torino (Costruzioni edili in genere - Nuove costruzioni).

Tipo di esposizione: **Settimanale**

Rumore													
T[%]	L _{A,eq} dB(A)	Imp.	L _{A,eq} eff. dB(A)	Efficacia DPI-u	Dispositivo di protezione								
					Banda d'ottava APV								L
	P _{peak} dB(C)	Orig.	P _{peak} eff. dB(C)		125	250	500	1k	2k	4k	8k		
1) AUTOGRU' (B90)													
75.0	81.0	NO	81.0	-	-								
	100.0	[B]	100.0		-	-	-	-	-	-	-	-	-
L_{EX}			80.0										
L_{EX}(effettivo)			80.0										
Fascia di appartenenza: Il livello di esposizione è "Minore dei valori inferiori di azione: 80 dB(A) e 135 dB(C)".													
Mansioni: Autogru.													

SCHEDA N.22 - Rumore per "Operatore pompa per il cls (autopompa)"

Analisi dei livelli di esposizione al rumore con riferimento alla Scheda di Gruppo Omogeneo n. 29 del C.P.T. Torino (Costruzioni edili in genere - Nuove costruzioni).

Tipo di esposizione: **Settimanale**

Rumore														
T[%]	L _{A,eq} dB(A)	Imp.	L _{A,eq} eff. dB(A)	Efficacia DPI-u	Dispositivo di protezione									
	P _{peak} dB(C)	Orig.	P _{peak} eff. dB(C)		Banda d'ottava APV						L	M	H	SNR
					125	250	500	1k	2k	4k				
1) AUTOPOMPA (B117)														
85.0	79.0	NO	79.0	-	-									
	100.0	[B]	100.0		-	-	-	-	-	-	-	-	-	
L_{EX}			79.0											
L_{EX}(effettivo)			79.0											
Fascia di appartenenza: Il livello di esposizione è "Minore dei valori inferiori di azione: 80 dB(A) e 135 dB(C)".														
Mansioni: Autopompa per cls.														

SCHEDA N.23 - Rumore per "Magazziniere"

Analisi dei livelli di esposizione al rumore con riferimento alla Scheda di Gruppo Omogeneo n. 502 del C.P.T. Torino (Edilizia in genere - Magazzino).

Tipo di esposizione: **Settimanale**

Rumore														
T[%]	L _{A,eq} dB(A)	Imp.	L _{A,eq} eff. dB(A)	Efficacia DPI-u	Dispositivo di protezione									
	P _{peak} dB(C)	Orig.	P _{peak} eff. dB(C)		Banda d'ottava APV						L	M	H	SNR
					125	250	500	1k	2k	4k				
1) CARRELLO ELEVATORE (B184)														
40.0	82.0	NO	82.0	-	-									
	100.0	[B]	100.0		-	-	-	-	-	-	-	-	-	
L_{EX}			79.0											
L_{EX}(effettivo)			79.0											
Fascia di appartenenza: Il livello di esposizione è "Minore dei valori inferiori di azione: 80 dB(A) e 135 dB(C)".														
Mansioni: Carrello elevatore sviluppabile.														

SCHEDA N.24 - Rumore per "Operatore dumper"

Analisi dei livelli di esposizione al rumore con riferimento alla Scheda di Gruppo Omogeneo n. 27 del C.P.T. Torino (Costruzioni edili in genere - Nuove costruzioni).

Tipo di esposizione: **Settimanale**

Rumore														
T[%]	L _{A,eq} dB(A)	Imp.	L _{A,eq} eff. dB(A)	Efficacia DPI-u	Dispositivo di protezione									
	P _{peak} dB(C)	Orig.	P _{peak} eff. dB(C)		Banda d'ottava APV						L	M	H	SNR
					125	250	500	1k	2k	4k				
1) Utilizzo dumper (B194)														

Tipo di esposizione: Settimanale

Rumore													
T[%]	L _{A,eq} dB(A)	Imp.	L _{A,eq} eff. dB(A)	Efficacia DPI-u	Dispositivo di protezione								
					Banda d'ottava APV							L	M
	P _{peak} dB(C)	Orig.	P _{peak} eff. dB(C)		125	250	500	1k	2k	4k	8k		
85.0	88.0	NO	79.0	Accettabile/Buona	Generico (cuffie o inserti). [Beta: 0.75]								
	100.0	[B]	100.0		-	-	-	-	-	-	-	12.0	-
2) Manutenzione e pause tecniche (A315)													
10.0	64.0	NO	64.0	-	-								
	100.0	[B]	100.0		-	-	-	-	-	-	-	-	-
3) Fisiologico (A315)													
5.0	64.0	NO	64.0	-	-								
	100.0	[B]	100.0		-	-	-	-	-	-	-	-	-
L_{EX}			88.0										
L_{EX}(effettivo)			79.0										
Fascia di appartenenza: Il livello di esposizione è "Maggiore dei valori superiori di azione: 85 dB(A) e 137 dB(C)".													
Mansioni: Dumper.													

SCHEDA N.25 - Rumore per "Operatore escavatore con martello demolitore"

Analisi dei livelli di esposizione al rumore con riferimento alla Scheda di Gruppo Omogeneo n. 276 del C.P.T. Torino (Demolizioni - Demolizioni meccanizzate).

Tipo di esposizione: Settimanale

Rumore													
T[%]	L _{A,eq} dB(A)	Imp.	L _{A,eq} eff. dB(A)	Efficacia DPI-u	Dispositivo di protezione								
					Banda d'ottava APV							L	M
	P _{peak} dB(C)	Orig.	P _{peak} eff. dB(C)		125	250	500	1k	2k	4k	8k		
80.0	90.0	NO	75.0	Accettabile/Buona	Generico (cuffie o inserti). [Beta: 0.75]								
	100.0	[B]	100.0		-	-	-	-	-	-	-	20.0	-
L_{EX}			90.0										
L_{EX}(effettivo)			75.0										
Fascia di appartenenza: Il livello di esposizione è "Maggiore dei valori superiori di azione: 85 dB(A) e 137 dB(C)".													
Mansioni: Escavatore con martello demolitore.													

SCHEDA N.26 - Rumore per "Operatore escavatore"

Analisi dei livelli di esposizione al rumore con riferimento alla Scheda di Gruppo Omogeneo n. 23 del C.P.T. Torino (Costruzioni edili in genere - Nuove costruzioni).

Tipo di esposizione: Settimanale

Rumore													
T[%]	L _{A,eq} dB(A)	Imp.	L _{A,eq} eff. dB(A)	Efficacia DPI-u	Dispositivo di protezione								
					Banda d'ottava APV							L	M
	P _{peak} dB(C)	Orig.	P _{peak} eff. dB(C)		125	250	500	1k	2k	4k	8k		

Tipo di esposizione: **Settimanale**

Rumore														
T[%]	L _{A,eq} dB(A)	Imp.	L _{A,eq} eff. dB(A)	Efficacia DPI-u	Dispositivo di protezione									
					Banda d'ottava APV								L	M
	P _{peak} dB(C)	Orig.	P _{peak} eff. dB(C)		125	250	500	1k	2k	4k	8k			
1) ESCAVATORE - FIAT-HITACHI - EX355 [Scheda: 941-TO-781-1-RPR-11]														
85.0	76.7	NO	76.7	-	-									
	113.0	[B]	113.0		-	-	-	-	-	-	-	-	-	-
L_{EX}			76.0											
L_{EX}(effettivo)			76.0											
Fascia di appartenenza: Il livello di esposizione è "Minore dei valori inferiori di azione: 80 dB(A) e 135 dB(C)".														
Mansioni: Escavatore; Escavatore mini; Terna.														

SCHEDA N.27 - Rumore per "Operatore rifinitrice"

Analisi dei livelli di esposizione al rumore con riferimento alla Scheda di Gruppo Omogeneo n. 146 del C.P.T. Torino (Costruzioni stradali in genere - Nuove costruzioni).

Tipo di esposizione: **Settimanale**

Rumore														
T[%]	L _{A,eq} dB(A)	Imp.	L _{A,eq} eff. dB(A)	Efficacia DPI-u	Dispositivo di protezione									
					Banda d'ottava APV								L	M
	P _{peak} dB(C)	Orig.	P _{peak} eff. dB(C)		125	250	500	1k	2k	4k	8k			
1) RIFINITRICE (B539)														
85.0	89.0	NO	74.0	Accettabile/Buona	Generico (cuffie o inserti). [Beta: 0.75]									
	100.0	[B]	100.0		-	-	-	-	-	-	-	-	20.0	-
L_{EX}			89.0											
L_{EX}(effettivo)			74.0											
Fascia di appartenenza: Il livello di esposizione è "Maggiore dei valori superiori di azione: 85 dB(A) e 137 dB(C)".														
Mansioni: Finitrice.														

SCHEDA N.28 - Rumore per "Operatore grader"

Analisi dei livelli di esposizione al rumore con riferimento alla Scheda di Gruppo Omogeneo n. 145 del C.P.T. Torino (Costruzioni stradali in genere - Nuove costruzioni).

Tipo di esposizione: **Settimanale**

Rumore														
T[%]	L _{A,eq} dB(A)	Imp.	L _{A,eq} eff. dB(A)	Efficacia DPI-u	Dispositivo di protezione									
					Banda d'ottava APV								L	M
	P _{peak} dB(C)	Orig.	P _{peak} eff. dB(C)		125	250	500	1k	2k	4k	8k			
1) GRADER (B284)														
85.0	90.0	NO	75.0	Accettabile/Buona	Generico (cuffie o inserti). [Beta: 0.75]									
	100.0	[B]	100.0		-	-	-	-	-	-	-	-	20.0	-
L_{EX}			90.0											

Tipo di esposizione: Settimanale

Rumore														
T[%]	L _{A,eq} dB(A)	Imp.	L _{A,eq} eff. dB(A)	Efficacia DPI-u	Dispositivo di protezione									
	P _{peak} dB(C)	Orig.	P _{peak} eff. dB(C)		Banda d'ottava APV						L	M	H	SNR
					125	250	500	1k	2k	4k				
L_{EX}(effettivo)			75.0											
Fascia di appartenenza: Il livello di esposizione è "Maggiore dei valori superiori di azione: 85 dB(A) e 137 dB(C)".														
Mansioni: Grader.														

SCHEDA N.29 - Rumore per "Gruista (gru a torre)"

Analisi dei livelli di esposizione al rumore con riferimento alla Scheda di Gruppo Omogeneo n. 74 del C.P.T. Torino (Costruzioni edili in genere - Ristrutturazioni).

Tipo di esposizione: Settimanale

Rumore														
T[%]	L _{A,eq} dB(A)	Imp.	L _{A,eq} eff. dB(A)	Efficacia DPI-u	Dispositivo di protezione									
	P _{peak} dB(C)	Orig.	P _{peak} eff. dB(C)		Banda d'ottava APV						L	M	H	SNR
					125	250	500	1k	2k	4k				
1) GRU (B298)														
85.0	79.0	NO	79.0	-	-									
	100.0	[B]	100.0		-	-	-	-	-	-	-	-	-	
L_{EX}			79.0											
L_{EX}(effettivo)			79.0											
Fascia di appartenenza: Il livello di esposizione è "Minore dei valori inferiori di azione: 80 dB(A) e 135 dB(C)".														
Mansioni: Gru a torre.														

SCHEDA N.30 - Rumore per "Operatore pala meccanica"

Analisi dei livelli di esposizione al rumore con riferimento alla Scheda di Gruppo Omogeneo n. 72 del C.P.T. Torino (Costruzioni edili in genere - Ristrutturazioni).

Tipo di esposizione: Settimanale

Rumore														
T[%]	L _{A,eq} dB(A)	Imp.	L _{A,eq} eff. dB(A)	Efficacia DPI-u	Dispositivo di protezione									
	P _{peak} dB(C)	Orig.	P _{peak} eff. dB(C)		Banda d'ottava APV						L	M	H	SNR
					125	250	500	1k	2k	4k				
1) PALA MECCANICA - CATERPILLAR - 950H [Scheda: 936-TO-1580-1-RPR-11]														
85.0	68.1	NO	68.1	-	-									
	119.9	[B]	119.9		-	-	-	-	-	-	-	-	-	
L_{EX}			68.0											
L_{EX}(effettivo)			68.0											
Fascia di appartenenza: Il livello di esposizione è "Minore dei valori inferiori di azione: 80 dB(A) e 135 dB(C)".														

Tipo di esposizione: Settimanale

Rumore													
T[%]	L _{A,eq} dB(A)	Imp.	L _{A,eq} eff. dB(A)	Efficacia DPI-u	Dispositivo di protezione								
	P _{peak} dB(C)	Orig.	P _{peak} eff. dB(C)		Banda d'ottava APV								
					125	250	500	1k	2k	4k	8k	L	M
Mansioni: Pala meccanica (minipala) con tagliasfalto con fresa; Pala meccanica.													

SCHEDA N.31 - Rumore per "Operatore rullo compressore"

Analisi dei livelli di esposizione al rumore con riferimento alla Scheda di Gruppo Omogeneo n. 144 del C.P.T. Torino (Costruzioni stradali in genere - Nuove costruzioni).

Tipo di esposizione: Settimanale

Rumore													
T[%]	L _{A,eq} dB(A)	Imp.	L _{A,eq} eff. dB(A)	Efficacia DPI-u	Dispositivo di protezione								
	P _{peak} dB(C)	Orig.	P _{peak} eff. dB(C)		Banda d'ottava APV								
					125	250	500	1k	2k	4k	8k	L	M
1) RULLO COMPRESSORE (B550)													
85.0	89.0	NO	74.0	Accettabile/Buona	Generico (cuffie o inserti). [Beta: 0.75]								
	100.0	[B]	100.0		-	-	-	-	-	-	-	20.0	-
L_{EX} 89.0													
L_{EX}(effettivo) 74.0													
Fascia di appartenenza: Il livello di esposizione è "Maggiore dei valori superiori di azione: 85 dB(A) e 137 dB(C)".													
Mansioni: Rullo compressore.													

SCHEDA N.32 - Rumore per "Addetto scarificatrice (fresa)"

Analisi dei livelli di esposizione al rumore con riferimento alla Scheda di Gruppo Omogeneo n. 169 del C.P.T. Torino (Costruzioni stradali in genere - Rifacimento manti).

Tipo di esposizione: Settimanale

Rumore													
T[%]	L _{A,eq} dB(A)	Imp.	L _{A,eq} eff. dB(A)	Efficacia DPI-u	Dispositivo di protezione								
	P _{peak} dB(C)	Orig.	P _{peak} eff. dB(C)		Banda d'ottava APV								
					125	250	500	1k	2k	4k	8k	L	M
1) Utilizzo fresa (B281)													
65.0	94.0	NO	79.0	Accettabile/Buona	Generico (cuffie o inserti). [Beta: 0.75]								
	100.0	[B]	100.0		-	-	-	-	-	-	-	20.0	-
2) Manutenzione e pause tecniche (A317)													
30.0	68.0	NO	68.0	-	-								
	100.0	[A]	100.0		-	-	-	-	-	-	-	-	-
3) Fisiologico (A317)													
5.0	68.0	NO	68.0	-	-								
	100.0	[A]	100.0		-	-	-	-	-	-	-	-	-
L_{EX} 93.0													
L_{EX}(effettivo) 78.0													
Fascia di appartenenza: Il livello di esposizione è "Maggiore dei valori superiori di azione: 85 dB(A) e 137 dB(C)".													

Tipo di esposizione: Settimanale

Rumore													
T[%]	L _{A,eq} dB(A)	Imp.	L _{A,eq} eff. dB(A)	Efficacia DPI-u	Dispositivo di protezione								
	P _{peak} dB(C)	Orig.	P _{peak} eff. dB(C)		Banda d'ottava APV								
					125	250	500	1k	2k	4k	8k	L	M
Mansioni: Scarificatrice.													

SCHEDA N.33 - Rumore per "Operatore trivellatrice"

Analisi dei livelli di esposizione al rumore con riferimento alla Scheda di Gruppo Omogeneo n. 265 del C.P.T. Torino (Fondazioni speciali - Pali trivellati).

Tipo di esposizione: Settimanale

Rumore													
T[%]	L _{A,eq} dB(A)	Imp.	L _{A,eq} eff. dB(A)	Efficacia DPI-u	Dispositivo di protezione								
	P _{peak} dB(C)	Orig.	P _{peak} eff. dB(C)		Banda d'ottava APV								
					125	250	500	1k	2k	4k	8k	L	M
1) TRIVELLATRICE (B664)													
75.0	86.0	NO	71.0	Accettabile/Buona	Generico (cuffie o inserti). [Beta: 0.75]								
	100.0	[B]	100.0		-	-	-	-	-	-	-	20.0	-
L_{EX}			85.0										
L_{EX}(effettivo)			70.0										
Fascia di appartenenza: Il livello di esposizione è "Compreso tra i valori inferiori e superiori di azione: 80/85 dB(A) e 135/137 dB(C)".													
Mansioni: Sonda di perforazione.													

SCHEDA N.34 - Rumore per "Addetto verniciatrice segnaletica stradale"

Analisi dei livelli di esposizione al rumore con riferimento alla Scheda di Gruppo Omogeneo n. 299 del C.P.T. Torino (Verniciatura industriale - Segnaletica stradale).

Tipo di esposizione: Settimanale

Rumore													
T[%]	L _{A,eq} dB(A)	Imp.	L _{A,eq} eff. dB(A)	Efficacia DPI-u	Dispositivo di protezione								
	P _{peak} dB(C)	Orig.	P _{peak} eff. dB(C)		Banda d'ottava APV								
					125	250	500	1k	2k	4k	8k	L	M
1) VERNICIATRICE STRADALE (B668)													
70.0	90.0	NO	75.0	Accettabile/Buona	Generico (cuffie o inserti). [Beta: 0.75]								
	100.0	[B]	100.0		-	-	-	-	-	-	-	20.0	-
L_{EX}			89.0										
L_{EX}(effettivo)			74.0										
Fascia di appartenenza: Il livello di esposizione è "Maggiore dei valori superiori di azione: 85 dB(A) e 137 dB(C)".													
Mansioni: Verniciatrice segnaletica stradale.													

ANALISI E VALUTAZIONE RISCHIO VIBRAZIONI

La valutazione del rischio specifico è stata effettuata ai sensi della normativa succitata e conformemente agli indirizzi operativi del Coordinamento Tecnico Interregionale della Prevenzione nei Luoghi di Lavoro:

- **Indicazioni Operative del CTIPLL (Rev. 3 del 13 febbraio 2014)**, "Decreto legislativo 81/2008, Titolo VIII, Capo I, II, III, IV e V sulla prevenzione e protezione dai rischi dovuti all'esposizione ad agenti fisici nei luoghi di lavoro - indicazioni operative".

Premessa

La valutazione e, quando necessario, la misura dei livelli di vibrazioni è stata effettuata in base alle disposizioni di cui all'allegato XXXV, parte A, del D.Lgs. 81/2008, per vibrazioni trasmesse al sistema mano-braccio (HAV), e in base alle disposizioni di cui all'allegato XXXV, parte B, del D.Lgs. 81/2008, per le vibrazioni trasmesse al corpo intero (WBV).

La valutazione è stata effettuata prendendo in considerazione in particolare:

- il livello, il tipo e la durata dell'esposizione, ivi inclusa ogni esposizione a vibrazioni intermittenti o a urti ripetuti;
- i valori limite di esposizione e i valori d'azione;
- gli eventuali effetti sulla salute e sulla sicurezza dei lavoratori particolarmente sensibili al rischio con particolare riferimento alle donne in gravidanza e ai minori;
- gli eventuali effetti indiretti sulla sicurezza e salute dei lavoratori risultanti da interazioni tra le vibrazioni meccaniche, il rumore e l'ambiente di lavoro o altre attrezzature;
- le informazioni fornite dal costruttore dell'attrezzatura di lavoro;
- l'esistenza di attrezzature alternative progettate per ridurre i livelli di esposizione alle vibrazioni meccaniche;
- il prolungamento del periodo di esposizione a vibrazioni trasmesse al corpo intero al di là delle ore lavorative in locali di cui è responsabile il datore di lavoro;
- le condizioni di lavoro particolari, come le basse temperature, il bagnato, l'elevata umidità o il sovraccarico biomeccanico degli arti superiori e del rachide;
- le informazioni raccolte dalla sorveglianza sanitaria, comprese, per quanto possibile, quelle reperibili nella letteratura scientifica.

Individuazione dei criteri seguiti per la valutazione

La valutazione dell'esposizione al rischio vibrazioni è stata effettuata tenendo in considerazione le caratteristiche delle attività lavorative svolte, coerentemente a quanto indicato nelle "Linee guida per la valutazione del rischio vibrazioni negli ambienti di lavoro" elaborate dall'ISPESL (ora INAIL - Settore Tecnico-Scientifico e Ricerca).

Il procedimento seguito può essere sintetizzato come segue:

- individuazione dei lavoratori esposti al rischio;
- individuazione dei tempi di esposizione;
- individuazione delle singole macchine o attrezzature utilizzate;
- individuazione, in relazione alle macchine ed attrezzature utilizzate, del livello di esposizione;
- determinazione del livello di esposizione giornaliero normalizzato al periodo di riferimento di 8 ore.

Individuazione dei lavoratori esposti al rischio

L'individuazione dei lavoratori esposti al rischio vibrazioni discende dalla conoscenza delle mansioni espletate dal singolo lavoratore, o meglio dall'individuazione degli utensili manuali, di macchinari condotti a mano o da macchinari mobili utilizzati nelle attività lavorative. E' noto che lavorazioni in cui si impugnano utensili vibranti o materiali sottoposti a vibrazioni o impatti possono indurre un insieme di disturbi neurologici e circolatori digitali e lesioni osteoarticolari a carico degli arti superiori, così come attività lavorative svolte a bordi di mezzi di trasporto o di movimentazione espongono il corpo a vibrazioni o impatti, che possono risultare nocivi per i soggetti esposti.

Individuazione dei tempi di esposizione

Il tempo di esposizione al rischio vibrazioni dipende, per ciascun lavoratore, dalle effettive situazioni di lavoro. Ovviamente il tempo di effettiva esposizione alle vibrazioni dannose è inferiore a quello dedicato alla lavorazione e ciò per effetto dei periodi di funzionamento a vuoto o a carico ridotto o per altri motivi tecnici, tra cui anche l'adozione di dispositivi di protezione individuale. Si è stimato, in relazione alle metodologie di lavoro adottate e all'utilizzo dei dispositivi di protezione individuali, il coefficiente di riduzione specifico.

Individuazione delle singole macchine o attrezzature utilizzate

La "Direttiva Macchine" obbliga i costruttori a progettare e costruire le attrezzature di lavoro in modo tale che i rischi dovuti alle vibrazioni trasmesse dalla macchina siano ridotti al livello minimo, tenuto conto del progresso tecnico e della disponibilità di mezzi atti a ridurre le vibrazioni, in particolare alla fonte. Inoltre, prescrive che le istruzioni per l'uso contengano anche le seguenti indicazioni: a) il valore quadratico medio ponderato, in frequenza, dell'accelerazione cui sono esposte le membra superiori quando

superi 2,5 m/s²; se tale livello è inferiore o pari a 2,5 m/s², occorre indicarlo; b) il valore quadratico medio ponderato, in frequenza, dell'accelerazione cui è esposto il corpo (piedi o parte seduta) quando superi 0,5 m/s²; se tale livello è inferiore o pari a 0,5 m/s², occorre indicarlo; c) l'incertezza della misurazione; d) i coefficienti moltiplicativi che consentono di stimare i dati in campo a partire dai dati di certificazione.

Individuazione del livello di esposizione durante l'utilizzo

Per determinare il valore di accelerazione necessario per la valutazione del rischio, conformemente alle disposizioni dell'art. 202, comma 2, del D.Lgs. del 9 aprile 2008, n. 81 e s.m.i., si è fatto riferimento alla Banca Dati Vibrazioni dell'ISPESL (ora INAIL - Settore Tecnico-Scientifico e Ricerca consultabile sul sito www.portaleagentifisici.it) e/o alle informazioni fornite dai produttori, utilizzando i dati secondo le modalità nel seguito descritte.

[A] - Valore misurato attrezzatura in BDV ISPESL

Per la macchina o l'utensile considerato sono disponibili, in Banca Dati Vibrazioni dell'ISPESL, i valori di vibrazione misurati, in condizioni d'uso rapportabili a quelle operative, comprensivi delle informazioni sull'incertezza della misurazione. Si assume quale valore di riferimento quello misurato, riportato in Banca Dati Vibrazioni dell'ISPESL, comprensivo dell'incertezza estesa della misurazione.

[B] - Valore del fabbricante opportunamente corretto

Per la macchina o l'utensile considerato sono disponibili i valori di vibrazione dichiarati dal fabbricante.

Se i valori di vibrazioni dichiarati dal fabbricante fanno riferimento a normative tecniche di non recente emanazione, salva la programmazione di successive misure di controllo in opera, è assunto quale valore di riferimento quello indicato dal fabbricante, maggiorato del fattore di correzione definito in Banca Dati Vibrazione dell'ISPESL o forniti dal rapporto tecnico UNI CEN/TR 15350:2014.

Qualora i valori di vibrazioni dichiarati dal fabbricante fanno riferimento alle più recenti normative tecniche in conformità alla nuova direttiva macchine (Direttiva 2006/42/CE, recepita in Italia con D.Lgs. 17/2010), salva la programmazione di successive misure di controllo in opera, è stato assunto quale valore di riferimento quello indicato dal fabbricante comprensivo del valore di incertezza esteso.

[C] - Valore misurato di attrezzatura simile in BDV ISPESL

Per la macchina o l'utensile considerato, non sono disponibili dati specifici ma sono disponibili i valori di vibrazioni misurati di attrezzature similari (stessa categoria, stessa potenza).

Salva la programmazione di successive misure di controllo in opera, è stato assunto quale valore di riferimento quello misurato, riportato in Banca Dati Vibrazioni dell'ISPESL, di una attrezzatura simile (stessa categoria, stessa potenza) comprensivo dell'incertezza estesa della misurazione.

[D] - Valore misurato di attrezzatura peggiore in BDV ISPESL

Per la macchina o l'utensile considerato, non sono disponibili dati specifici né dati per attrezzature similari (stessa categoria, stessa potenza), ma sono disponibili i valori di vibrazioni misurati per attrezzature della stessa tipologia.

Salva la programmazione di successive misure di controllo in opera, è stato assunto quale valore di riferimento quello misurato, riportato in Banca Dati Vibrazioni dell'ISPESL, dell'attrezzatura peggiore comprensivo dell'incertezza estesa della misurazione.

[E] - Valore tipico dell'attrezzatura (solo PSC)

Nella redazione del Piano di Sicurezza e di Coordinamento (PSC) vige l'obbligo di valutare i rischi specifici delle lavorazioni, anche se non sono ancora noti le macchine e gli utensili utilizzati dall'impresa esecutrice e, quindi, i relativi valori di vibrazioni.

In questo caso viene assunto, come valore base di vibrazione, quello più comune per la tipologia di attrezzatura utilizzata in fase di esecuzione.

Per determinare il valore di accelerazione necessario per la valutazione del rischio, in assenza di valori di riferimento certi, si è proceduto come segue:

Determinazione del livello di esposizione giornaliero normalizzato al periodo di riferimento di otto ore

Vibrazioni trasmesse al sistema mano-braccio

La valutazione del livello di esposizione alle vibrazioni trasmesse al sistema mano-braccio si basa principalmente sulla determinazione del valore di esposizione giornaliera normalizzato ad 8 ore di lavoro, A(8) (m/s²), calcolato sulla base della radice quadrata della somma dei quadrati (A(w)_{sum}) dei valori quadratici medi delle accelerazioni ponderate in frequenza, determinati sui tre assi ortogonali x, y, z, in accordo con quanto prescritto dallo standard ISO 5349-1: 2001.

L'espressione matematica per il calcolo di A(8) è di seguito riportata.

$$A(8) = A(w)_{\text{sum}} (T\%)^{1/2}$$

dove:

$$A(w)_{\text{sum}} = (a_{wx}^2 + a_{wy}^2 + a_{wz}^2)^{1/2}$$

in cui T% la durata percentuale giornaliera di esposizione a vibrazioni espresso in percentuale e awx, awy e awz i valori r.m.s. dell'accelerazione ponderata in frequenza (in m/s²) lungo gli assi x, y e z (ISO 5349-1: 2001).

Nel caso in cui il lavoratore sia esposto a differenti valori di vibrazioni, come nel caso di impiego di più utensili vibranti nell'arco della giornata lavorativa, o nel caso dell'impiego di uno stesso macchinario in differenti condizioni operative, l'esposizione quotidiana a vibrazioni A(8), in m/s², sarà ottenuta mediante l'espressione:

$$A(8) = \left[\sum_{i=1}^n A(8)_i^2 \right]^{1/2}$$

dove:

A(8)_i è il parziale relativo all'operazione i-esima, ovvero:

$$A(8)_i = A(w)_{\text{sum},i} (T\%_i)^{1/2}$$

in cui i valori di T%_i e A(w)_{sum,i} sono rispettivamente il tempo di esposizione percentuale e il valore di A(w)_{sum} relativi alla operazione i-esima.

Vibrazioni trasmesse al corpo intero

La valutazione del livello di esposizione alle vibrazioni trasmesse al corpo intero si basa principalmente sulla determinazione del valore di esposizione giornaliera normalizzato ad 8 ore di lavoro, A(8) (m/s²), calcolato sulla base del maggiore dei valori numerici dei valori quadratici medi delle accelerazioni ponderate in frequenza, determinati sui tre assi ortogonali:

$$A(w)_{\text{max}} = \max (1,40 \cdot a_{wx}; 1,40 \cdot a_{wy}; a_{wz})$$

secondo la formula di seguito riportata:

$$A(8) = A(w)_{\text{max}} (T\%)^{1/2}$$

in cui T% la durata percentuale giornaliera di esposizione a vibrazioni espresso in percentuale e A(w)_{max} il valore massimo tra 1,40awx, 1,40awy e awz i valori r.m.s. dell'accelerazione ponderata in frequenza (in m/s²) lungo gli assi x, y e z (ISO 2631-1: 1997).

Nel caso in cui il lavoratore sia esposto a differenti valori di vibrazioni, come nel caso di impiego di più macchinari nell'arco della giornata lavorativa, o nel caso dell'impiego di uno stesso macchinario in differenti condizioni operative, l'esposizione quotidiana a vibrazioni A(8), in m/s², sarà ottenuta mediante l'espressione:

$$A(8) = \left[\sum_{i=1}^n A(8)_i^2 \right]^{1/2}$$

dove:

A(8)_i è il parziale relativo all'operazione i-esima, ovvero:

$$A(8)_i = A(w)_{\text{max},i} (T\%_i)^{1/2}$$

in cui i valori di T%_i a A(w)_{max,i} sono rispettivamente il tempo di esposizione percentuale e il valore di A(w)_{max} relativi alla operazione i-esima.

ESITO DELLA VALUTAZIONE RISCHIO VIBRAZIONI

Di seguito è riportato l'elenco delle mansioni addette ad attività lavorative che espongono a vibrazioni e il relativo esito della valutazione del rischio suddiviso in relazione al corpo intero (WBV) e al sistema mano braccio (HAV).

Lavoratori e Macchine

Mansione	ESITO DELLA VALUTAZIONE	
	Mano-braccio (HAV)	Corpo intero (WBV)
1) Addetto al montaggio di apparecchi igienico sanitari	"Compreso tra 2,5 e 5,0 m/s ² "	"Non presente"
2) Addetto al rinfianco con sabbia eseguito a macchina	"Compreso tra 2,5 e 5,0 m/s ² "	"Non presente"
3) Addetto al taglio di alberi ed estirpazione delle ceppaie	"Compreso tra 2,5 e 5,0 m/s ² "	"Non presente"
4) Addetto al taglio di asfalto di carreggiata stradale	"Compreso tra 2,5 e 5,0 m/s ² "	"Non presente"
5) Addetto alla demolizione di strutture in c.a. eseguita con mezzi meccanici	"Compreso tra 2,5 e 5,0 m/s ² "	"Non presente"
6) Addetto alla posa di pavimenti per interni in ceramica	"Inferiore a 2,5 m/s ² "	"Non presente"
7) Addetto alla posa di pavimenti su balconi e logge	"Inferiore a 2,5 m/s ² "	"Non presente"
8) Addetto alla posa di pavimenti su coperture piane	"Inferiore a 2,5 m/s ² "	"Non presente"
9) Addetto alla realizzazione della rete di distribuzione di impianto idrico-sanitario	"Compreso tra 2,5 e 5,0 m/s ² "	"Non presente"
10) Addetto alla realizzazione della rete di distribuzione e posa dell'impianto termico a pavimento	"Compreso tra 2,5 e 5,0 m/s ² "	"Non presente"
11) Addetto alla realizzazione della rete di distribuzione e terminali per impianto termico	"Compreso tra 2,5 e 5,0 m/s ² "	"Non presente"
12) Addetto alla realizzazione della rete e dei sistemi di controllo per impianto antincendio	"Compreso tra 2,5 e 5,0 m/s ² "	"Non presente"
13) Addetto alla realizzazione della rete idrica e degli attacchi per impianto antincendio	"Compreso tra 2,5 e 5,0 m/s ² "	"Non presente"
14) Addetto alla realizzazione delle canalizzazioni per aria condizionata	"Compreso tra 2,5 e 5,0 m/s ² "	"Non presente"
15) Addetto alla realizzazione di impianto antenna TV	"Compreso tra 2,5 e 5,0 m/s ² "	"Non presente"
16) Addetto alla realizzazione di impianto antintrusione	"Compreso tra 2,5 e 5,0 m/s ² "	"Non presente"
17) Addetto alla realizzazione di impianto audio annunci emergenze	"Compreso tra 2,5 e 5,0 m/s ² "	"Non presente"
18) Addetto alla realizzazione di impianto citofonico	"Compreso tra 2,5 e 5,0 m/s ² "	"Non presente"
19) Addetto alla realizzazione di impianto di messa a terra	"Compreso tra 2,5 e 5,0 m/s ² "	"Non presente"
20) Addetto alla realizzazione di impianto di rete dati	"Compreso tra 2,5 e 5,0 m/s ² "	"Non presente"
21) Addetto alla realizzazione di impianto elettrico	"Compreso tra 2,5 e 5,0 m/s ² "	"Non presente"
22) Addetto alla realizzazione di impianto telefonico	"Compreso tra 2,5 e 5,0 m/s ² "	"Non presente"
23) Addetto alla realizzazione di pavimentazione industriale a spolvero	"Compreso tra 2,5 e 5,0 m/s ² "	"Non presente"
24) Addetto alla rimozione di cordoli, zanelle e opere d'arte	"Compreso tra 2,5 e 5,0 m/s ² "	"Non presente"
25) Addetto alla rimozione di recinzioni e cancelli	"Compreso tra 2,5 e 5,0 m/s ² "	"Non presente"
26) Addetto all'asportazione di strato di usura e collegamento	"Compreso tra 2,5 e 5,0 m/s ² "	"Non presente"
27) Addetto all'esecuzione di tracce eseguite con attrezzi meccanici	"Compreso tra 2,5 e 5,0 m/s ² "	"Non presente"
28) Addetto all'installazione di corpi illuminanti	"Compreso tra 2,5 e 5,0 m/s ² "	"Non presente"
29) Addetto all'installazione di impianto di automazione	"Compreso tra 2,5 e 5,0 m/s ² "	"Non presente"
30) Addetto all'installazione macchinari elettromeccanici	"Compreso tra 2,5 e 5,0 m/s ² "	"Non presente"
31) Autobetoniera	"Non presente"	"Inferiore a 0,5 m/s ² "
32) Autobetoniera con pompa	"Non presente"	"Inferiore a 0,5 m/s ² "
33) Autocarro	"Non presente"	"Inferiore a 0,5 m/s ² "
34) Autocarro con cestello	"Non presente"	"Inferiore a 0,5 m/s ² "
35) Autocarro con gru	"Non presente"	"Inferiore a 0,5 m/s ² "
36) Autocarro dumper	"Non presente"	"Inferiore a 0,5 m/s ² "
37) Autogru	"Non presente"	"Inferiore a 0,5 m/s ² "
38) Autopompa per cls	"Non presente"	"Inferiore a 0,5 m/s ² "
39) Carrello elevatore sviluppabile	"Non presente"	"Compreso tra 0,5 e 1 m/s ² "
40) Dumper	"Non presente"	"Compreso tra 0,5 e 1 m/s ² "
41) Elettricista	"Compreso tra 2,5 e 5,0 m/s ² "	"Non presente"
42) Escavatore	"Non presente"	"Compreso tra 0,5 e 1 m/s ² "
43) Escavatore con martello demolitore	"Non presente"	"Compreso tra 0,5 e 1 m/s ² "
44) Escavatore mini	"Non presente"	"Compreso tra 0,5 e 1 m/s ² "
45) Finitrice	"Non presente"	"Compreso tra 0,5 e 1 m/s ² "
46) Grader	"Non presente"	"Compreso tra 0,5 e 1 m/s ² "
47) Pala meccanica (minipala) con tagliafalco con fresa	"Non presente"	"Compreso tra 0,5 e 1 m/s ² "

Mansione	ESITO DELLA VALUTAZIONE	
	Mano-braccio (HAV)	Corpo intero (WBV)
48) Pala meccanica	"Non presente"	"Compreso tra 0,5 e 1 m/s ² "
49) Rullo compressore	"Non presente"	"Compreso tra 0,5 e 1 m/s ² "
50) Scarificatrice	"Non presente"	"Compreso tra 0,5 e 1 m/s ² "
51) Sonda di perforazione	"Non presente"	"Compreso tra 0,5 e 1 m/s ² "
52) Terna	"Non presente"	"Compreso tra 0,5 e 1 m/s ² "
53) Verniciatrice segnaletica stradale	"Non presente"	"Inferiore a 0,5 m/s ² "

SCHEDE DI VALUTAZIONE

Le schede di rischio che seguono, ognuna di esse rappresentativa di un gruppo omogeneo, riportano l'esito della valutazione per ogni mansione.

Le eventuali disposizioni relative alla sorveglianza sanitaria, all'informazione e formazione, all'utilizzo di dispositivi di protezione individuale e alle misure tecniche e organizzative sono riportate nel documento della sicurezza di cui il presente è un allegato.

Tabella di correlazione Mansione - Scheda di valutazione

Mansione	Scheda di valutazione
Addetto al montaggio di apparecchi igienico sanitari	SCHEDA N.1 - Vibrazioni per "Operaio comune (impianti)"
Addetto al rinfianco con sabbia eseguito a macchina	SCHEDA N.2 - Vibrazioni per "Addetto compattatore a piatto vibrante"
Addetto al taglio di alberi ed estirpazione delle ceppaie	SCHEDA N.3 - Vibrazioni per "Addetto potatura"
Addetto al taglio di asfalto di carreggiata stradale	SCHEDA N.4 - Vibrazioni per "Operaio comune polivalente (costruzioni stradali)"
Addetto alla demolizione di strutture in c.a. eseguita con mezzi meccanici	SCHEDA N.5 - Vibrazioni per "Operaio comune polivalente (demolizioni)"
Addetto alla posa di pavimenti per interni in ceramica	SCHEDA N.6 - Vibrazioni per "Posatore pavimenti e rivestimenti"
Addetto alla posa di pavimenti su balconi e logge	SCHEDA N.6 - Vibrazioni per "Posatore pavimenti e rivestimenti"
Addetto alla posa di pavimenti su coperture piane	SCHEDA N.6 - Vibrazioni per "Posatore pavimenti e rivestimenti"
Addetto alla realizzazione della rete di distribuzione di impianto idrico-sanitario	SCHEDA N.1 - Vibrazioni per "Operaio comune (impianti)"
Addetto alla realizzazione della rete di distribuzione e posa dell'impianto termico a pavimento	SCHEDA N.1 - Vibrazioni per "Operaio comune (impianti)"
Addetto alla realizzazione della rete di distribuzione e terminali per impianto termico	SCHEDA N.1 - Vibrazioni per "Operaio comune (impianti)"
Addetto alla realizzazione della rete e dei sistemi di controllo per impianto antincendio	SCHEDA N.7 - Vibrazioni per "Elettricista (ciclo completo)"
Addetto alla realizzazione della rete idrica e degli attacchi per impianto antincendio	SCHEDA N.1 - Vibrazioni per "Operaio comune (impianti)"
Addetto alla realizzazione delle canalizzazioni per aria condizionata	SCHEDA N.1 - Vibrazioni per "Operaio comune (impianti)"
Addetto alla realizzazione di impianto antenna TV	SCHEDA N.7 - Vibrazioni per "Elettricista (ciclo completo)"
Addetto alla realizzazione di impianto antintrusione	SCHEDA N.7 - Vibrazioni per "Elettricista (ciclo completo)"
Addetto alla realizzazione di impianto audio annunci emergenze	SCHEDA N.7 - Vibrazioni per "Elettricista (ciclo completo)"
Addetto alla realizzazione di impianto citofonico	SCHEDA N.7 - Vibrazioni per "Elettricista (ciclo completo)"
Addetto alla realizzazione di impianto di messa a terra	SCHEDA N.7 - Vibrazioni per "Elettricista (ciclo completo)"
Addetto alla realizzazione di impianto di rete dati	SCHEDA N.7 - Vibrazioni per "Elettricista (ciclo completo)"
Addetto alla realizzazione di impianto elettrico	SCHEDA N.7 - Vibrazioni per "Elettricista (ciclo completo)"

Tabella di correlazione Mansione - Scheda di valutazione

Mansione	Scheda di valutazione
Addetto alla realizzazione di impianto telefonico	SCHEDA N.7 - Vibrazioni per "Elettricista (ciclo completo)"
Addetto alla realizzazione di pavimentazione industriale a spolvero	SCHEDA N.8 - Vibrazioni per "Pavimentista battuti industriali"
Addetto alla rimozione di cordoli, zanelle e opere d'arte	SCHEDA N.9 - Vibrazioni per "Addetto martello demolitore pneumatico"
Addetto alla rimozione di recinzioni e cancelli	SCHEDA N.5 - Vibrazioni per "Operaio comune polivalente (demolizioni)"
Addetto all'asportazione di strato di usura e collegamento	SCHEDA N.4 - Vibrazioni per "Operaio comune polivalente (costruzioni stradali)"
Addetto all'esecuzione di tracce eseguite con attrezzi meccanici	SCHEDA N.5 - Vibrazioni per "Operaio comune polivalente (demolizioni)"
Addetto all'installazione di corpi illuminanti	SCHEDA N.7 - Vibrazioni per "Elettricista (ciclo completo)"
Addetto all'installazione di impianto di automazione	SCHEDA N.7 - Vibrazioni per "Elettricista (ciclo completo)"
Addetto all'installazione macchinari elettromeccanici	SCHEDA N.5 - Vibrazioni per "Operaio comune polivalente (demolizioni)"
Elettricista	SCHEDA N.7 - Vibrazioni per "Elettricista (ciclo completo)"
Autobetoniera con pompa	SCHEDA N.10 - Vibrazioni per "Operatore autobetoniera"
Autobetoniera	SCHEDA N.10 - Vibrazioni per "Operatore autobetoniera"
Autocarro con cestello	SCHEDA N.11 - Vibrazioni per "Operatore autocarro"
Autocarro con gru	SCHEDA N.11 - Vibrazioni per "Operatore autocarro"
Autocarro dumper	SCHEDA N.11 - Vibrazioni per "Operatore autocarro"
Autocarro	SCHEDA N.11 - Vibrazioni per "Operatore autocarro"
Autogru	SCHEDA N.12 - Vibrazioni per "Operatore autogru"
Autopompa per cls	SCHEDA N.10 - Vibrazioni per "Operatore autobetoniera"
Carrello elevatore sviluppabile	SCHEDA N.13 - Vibrazioni per "Magazziniere"
Dumper	SCHEDA N.14 - Vibrazioni per "Operatore dumper"
Escavatore con martello demolitore	SCHEDA N.15 - Vibrazioni per "Operatore escavatore con martello demolitore"
Escavatore mini	SCHEDA N.16 - Vibrazioni per "Operatore escavatore"
Escavatore	SCHEDA N.16 - Vibrazioni per "Operatore escavatore"
Finitrice	SCHEDA N.17 - Vibrazioni per "Operatore rifinitrice"
Grader	SCHEDA N.18 - Vibrazioni per "Operatore grader"
Pala meccanica (minipala) con tagliasfalto con fresa	SCHEDA N.19 - Vibrazioni per "Operatore pala meccanica"
Pala meccanica	SCHEDA N.19 - Vibrazioni per "Operatore pala meccanica"
Rullo compressore	SCHEDA N.20 - Vibrazioni per "Operatore rullo compressore"
Scarificatrice	SCHEDA N.21 - Vibrazioni per "Addetto scarificatrice (fresa)"
Sonda di perforazione	SCHEDA N.22 - Vibrazioni per "Operatore trivellatrice"
Terna	SCHEDA N.16 - Vibrazioni per "Operatore escavatore"
Verniciatrice segnaletica stradale	SCHEDA N.23 - Vibrazioni per "Operatore autocarro"

SCHEDA N.1 - Vibrazioni per "Operaio comune (impianti)"

Analisi delle attività e dei tempi di esposizione con riferimento alla Scheda di Gruppo Omogeneo n. 103 del C.P.T. Torino (Costruzioni edili in genere - Ristrutturazioni): a) utilizzo scanalatrice per 15%.

Macchina o Utensile utilizzato					
Tempo lavorazione	Coefficiente di correzione	Tempo di esposizione	Livello di esposizione	Origine dato	Tipo

Macchina o Utensile utilizzato					
Tempo lavorazione	Coefficiente di correzione	Tempo di esposizione	Livello di esposizione	Origine dato	Tipo
[%]		[%]	[m/s ²]		
1) Scanaltrice (generica)					
15.0	0.8	12.0	7.2	[E] - Valore tipico attrezzatura (solo PSC)	HAV
HAV - Esposizione A(8)		12.00	2.501		
<p>Fascia di appartenenza: Mano-Braccio (HAV) = "Compreso tra 2,5 e 5,0 m/s²" Corpo Intero (WBV) = "Non presente"</p> <p>Mansioni: Addetto al montaggio di apparecchi igienico sanitari; Addetto alla realizzazione della rete di distribuzione di impianto idrico-sanitario; Addetto alla realizzazione della rete di distribuzione e posa dell'impianto termico a pavimento; Addetto alla realizzazione della rete di distribuzione e terminali per impianto termico; Addetto alla realizzazione della rete idrica e degli attacchi per impianto antincendio; Addetto alla realizzazione delle canalizzazioni per aria condizionata.</p>					

SCHEDA N.2 - Vibrazioni per "Addetto compattatore a piatto vibrante"

Analisi delle attività e dei tempi di esposizione con riferimento alla Scheda di Gruppo Omogeneo n. 192 del C.P.T. Torino (Costruzioni stradali in genere - Ripristini stradali): a) utilizzo compattatore a piatto vibrante per 50%.

Macchina o Utensile utilizzato					
Tempo lavorazione	Coefficiente di correzione	Tempo di esposizione	Livello di esposizione	Origine dato	Tipo
[%]		[%]	[m/s ²]		
1) Compattatore a piatto vibrante (generica)					
50.0	0.8	40.0	4.0	[E] - Valore tipico attrezzatura (solo PSC)	HAV
HAV - Esposizione A(8)		40.00	2.505		
<p>Fascia di appartenenza: Mano-Braccio (HAV) = "Compreso tra 2,5 e 5,0 m/s²" Corpo Intero (WBV) = "Non presente"</p> <p>Mansioni: Addetto al rinfianco con sabbia eseguito a macchina.</p>					

SCHEDA N.3 - Vibrazioni per "Addetto potatura"

Analisi delle attività e dei tempi di esposizione con riferimento alla Scheda di Gruppo Omogeneo n. 281 del C.P.T. Torino (Manutenzione verde - Manutenzione verde): a) potatura con motosega, cesoia pneumatica e attrezzi manuali per 85%.

Macchina o Utensile utilizzato					
Tempo lavorazione	Coefficiente di correzione	Tempo di esposizione	Livello di esposizione	Origine dato	Tipo
[%]		[%]	[m/s ²]		
1) Motosega (generica)					
85.0	0.8	68.0	3.0	[E] - Valore tipico attrezzatura (solo PSC)	HAV
HAV - Esposizione A(8)		68.00	2.507		
<p>Fascia di appartenenza: Mano-Braccio (HAV) = "Compreso tra 2,5 e 5,0 m/s²" Corpo Intero (WBV) = "Non presente"</p> <p>Mansioni: Addetto al taglio di alberi ed estirpazione delle ceppaie.</p>					

SCHEDA N.4 - Vibrazioni per "Operaio comune polivalente (costruzioni stradali)"

Analisi delle attività e dei tempi di esposizione con riferimento alla Scheda di Gruppo Omogeneo n. 180 del C.P.T. Torino (Costruzioni stradali in genere - Rifacimento manti): a) utilizzo tagliasfalto a disco per 2%; utilizzo tagliasfalto a martello per 2%; utilizzo martello demolitore pneumatico per 1%.

Macchina o Utensile utilizzato					
Tempo lavorazione	Coefficiente di correzione	Tempo di esposizione	Livello di esposizione	Origine dato	Tipo
[%]		[%]	[m/s ²]		
1) Tagliasfalto a disco (generico)					
2.0	0.8	1.6	3.4	[E] - Valore tipico attrezzatura (solo PSC)	HAV
2) Tagliasfalto a martello (generico)					
2.0	0.8	1.6	24.1	[E] - Valore tipico attrezzatura (solo PSC)	HAV
3) Martello demolitore pneumatico (generico)					
1.0	0.8	0.8	24.1	[E] - Valore tipico attrezzatura (solo PSC)	HAV
HAV - Esposizione A(8)		4.00	3.750		
Fascia di appartenenza: Mano-Braccio (HAV) = "Compreso tra 2,5 e 5,0 m/s ² " Corpo Intero (WBV) = "Non presente"					
Mansioni: Addetto al taglio di asfalto di carreggiata stradale; Addetto all'asportazione di strato di usura e collegamento.					

SCHEDA N.5 - Vibrazioni per "Operaio comune polivalente (demolizioni)"

Analisi delle attività e dei tempi di esposizione con riferimento alla Scheda di Gruppo Omogeneo n. 279 del C.P.T. Torino (Demolizioni - Demolizioni manuali): a) demolizioni con martello demolitore pneumatico per 10%.

Macchina o Utensile utilizzato					
Tempo lavorazione	Coefficiente di correzione	Tempo di esposizione	Livello di esposizione	Origine dato	Tipo
[%]		[%]	[m/s ²]		
1) Martello demolitore pneumatico (generico)					
10.0	0.8	8.0	17.7	[E] - Valore tipico attrezzatura (solo PSC)	HAV
HAV - Esposizione A(8)		8.00	4.998		
Fascia di appartenenza: Mano-Braccio (HAV) = "Compreso tra 2,5 e 5,0 m/s ² " Corpo Intero (WBV) = "Non presente"					
Mansioni: Addetto alla demolizione di strutture in c.a. eseguita con mezzi meccanici; Addetto alla rimozione di recinzioni e cancelli; Addetto all'esecuzione di tracce eseguite con attrezzi meccanici; Addetto all'installazione macchinari elettromeccanici.					

SCHEDA N.6 - Vibrazioni per "Posatore pavimenti e rivestimenti"

Analisi delle attività e dei tempi di esposizione con riferimento alla Scheda di Gruppo Omogeneo n. 38 del C.P.T. Torino (Costruzioni edili in genere - Nuove costruzioni): a) battitura pavimento (utilizzo battipiastrille) per 5%.

Macchina o Utensile utilizzato					
Tempo lavorazione	Coefficiente di correzione	Tempo di esposizione	Livello di esposizione	Origine dato	Tipo
[%]		[%]	[m/s ²]		
1) Battipiastrille (generico)					
5.0	0.8	4.0	8.8	[E] - Valore tipico attrezzatura (solo PSC)	HAV

Macchina o Utensile utilizzato					
Tempo lavorazione	Coefficiente di correzione	Tempo di esposizione	Livello di esposizione	Origine dato	Tipo
[%]		[%]	[m/s ²]		
HAV - Esposizione A(8)		4.00	1.750		
<p>Fascia di appartenenza: Mano-Braccio (HAV) = "Inferiore a 2,5 m/s²" Corpo Intero (WBV) = "Non presente"</p> <p>Mansioni: Addetto alla posa di pavimenti per interni in ceramica; Addetto alla posa di pavimenti su balconi e logge; Addetto alla posa di pavimenti su coperture piane.</p>					

SCHEDA N.7 - Vibrazioni per "Elettricista (ciclo completo)"

Analisi delle attività e dei tempi di esposizione con riferimento alla Scheda di Gruppo Omogeneo n. 94 del C.P.T. Torino (Costruzioni edili in genere - Ristrutturazioni): a) utilizzo scanalatrice per 15%.

Macchina o Utensile utilizzato					
Tempo lavorazione	Coefficiente di correzione	Tempo di esposizione	Livello di esposizione	Origine dato	Tipo
[%]		[%]	[m/s ²]		
1) Scanalatrice (generica)					
15.0	0.8	12.0	7.2	[E] - Valore tipico attrezzatura (solo PSC)	HAV
HAV - Esposizione A(8)		12.00	2.501		
<p>Fascia di appartenenza: Mano-Braccio (HAV) = "Compreso tra 2,5 e 5,0 m/s²" Corpo Intero (WBV) = "Non presente"</p> <p>Mansioni: Addetto alla realizzazione della rete e dei sistemi di controllo per impianto antincendio; Addetto alla realizzazione di impianto antenna TV; Addetto alla realizzazione di impianto antintrusione; Addetto alla realizzazione di impianto audio annunci emergenze; Addetto alla realizzazione di impianto citofonico; Addetto alla realizzazione di impianto di messa a terra; Addetto alla realizzazione di impianto di rete dati; Addetto alla realizzazione di impianto elettrico; Addetto alla realizzazione di impianto telefonico; Addetto all'installazione di corpi illuminanti; Addetto all'installazione di impianto di automazione; Elettricista.</p>					

SCHEDA N.8 - Vibrazioni per "Pavimentista battuti industriali"

Analisi delle attività e dei tempi di esposizione con riferimento alla Scheda di Gruppo Omogeneo n. 37.1 del C.P.T. Torino (Costruzioni edili in genere - Nuove costruzioni): a) utilizzo livellatrice ad elica per 20%; b) taglio giunti per 2%.

Macchina o Utensile utilizzato					
Tempo lavorazione	Coefficiente di correzione	Tempo di esposizione	Livello di esposizione	Origine dato	Tipo
[%]		[%]	[m/s ²]		
1) Livellatrice ad elica (generica)					
20.0	0.8	16.0	5.7	[E] - Valore tipico attrezzatura (solo PSC)	HAV
2) Tagliagiunti (generico)					
2.0	0.8	1.6	8.0	[E] - Valore tipico attrezzatura (solo PSC)	HAV
HAV - Esposizione A(8)		17.60	2.502		
<p>Fascia di appartenenza: Mano-Braccio (HAV) = "Compreso tra 2,5 e 5,0 m/s²" Corpo Intero (WBV) = "Non presente"</p> <p>Mansioni: Addetto alla realizzazione di pavimentazione industriale a spolvero.</p>					

Macchina o Utensile utilizzato					
Tempo lavorazione	Coefficiente di correzione	Tempo di esposizione	Livello di esposizione	Origine dato	Tipo
[%]		[%]	[m/s ²]		

SCHEDA N.9 - Vibrazioni per "Addetto martello demolitore pneumatico"

Analisi delle attività e dei tempi di esposizione con riferimento alla Scheda di Gruppo Omogeneo n. 190 del C.P.T. Torino (Costruzioni stradali in genere - Ripristini stradali): a) utilizzo martello demolitore pneumatico per 50%.

Macchina o Utensile utilizzato					
Tempo lavorazione	Coefficiente di correzione	Tempo di esposizione	Livello di esposizione	Origine dato	Tipo
[%]		[%]	[m/s ²]		
1) Martello demolitore pneumatico (generico)					
50.0	0.8	40.0	7.9	[E] - Valore tipico attrezzatura (solo PSC)	HAV
HAV - Esposizione A(8)		40.00	4.996		
<p>Fascia di appartenenza: Mano-Braccio (HAV) = "Compreso tra 2,5 e 5,0 m/s²" Corpo Intero (WBV) = "Non presente"</p> <p>Mansioni: Addetto alla rimozione di cordoli, zanelle e opere d'arte.</p>					

SCHEDA N.10 - Vibrazioni per "Operatore autobetoniera"

Analisi delle attività e dei tempi di esposizione con riferimento alla Scheda di Gruppo Omogeneo n. 28 del C.P.T. Torino (Costruzioni edili in genere - Nuove costruzioni): a) trasporto materiale per 40%.

Macchina o Utensile utilizzato					
Tempo lavorazione	Coefficiente di correzione	Tempo di esposizione	Livello di esposizione	Origine dato	Tipo
[%]		[%]	[m/s ²]		
1) Autobetoniera (generica)					
40.0	0.8	32.0	0.7	[E] - Valore tipico attrezzatura (solo PSC)	WBV
WBV - Esposizione A(8)		32.00	0.373		
<p>Fascia di appartenenza: Mano-Braccio (HAV) = "Non presente" Corpo Intero (WBV) = "Inferiore a 0,5 m/s²"</p> <p>Mansioni: Autobetoniera; Autobetoniera con pompa; Autopompa per cls.</p>					

SCHEDA N.11 - Vibrazioni per "Operatore autocarro"

Analisi delle attività e dei tempi di esposizione con riferimento alla Scheda di Gruppo Omogeneo n. 24 del C.P.T. Torino (Costruzioni edili in genere - Nuove costruzioni): a) utilizzo autocarro per 60%.

Macchina o Utensile utilizzato					
Tempo lavorazione	Coefficiente di correzione	Tempo di esposizione	Livello di esposizione	Origine dato	Tipo
[%]		[%]	[m/s ²]		
1) Autocarro (generico)					
60.0	0.8	48.0	0.5	[E] - Valore tipico attrezzatura (solo PSC)	WBV

Macchina o Utensile utilizzato					
Tempo lavorazione	Coefficiente di correzione	Tempo di esposizione	Livello di esposizione	Origine dato	Tipo
[%]		[%]	[m/s ²]		
WBV - Esposizione A(8)		48.00	0.374		
<p>Fascia di appartenenza: Mano-Braccio (HAV) = "Non presente" Corpo Intero (WBV) = "Inferiore a 0,5 m/s²"</p> <p>Mansioni: Autocarro; Autocarro con cestello; Autocarro con gru; Autocarro dumper.</p>					

SCHEDA N.12 - Vibrazioni per "Operatore autogru"

Analisi delle attività e dei tempi di esposizione con riferimento alla Scheda di Gruppo Omogeneo n. 26 del C.P.T. Torino (Costruzioni edili in genere - Nuove costruzioni): a) movimentazione carichi per 50%; b) spostamenti per 25%.

Macchina o Utensile utilizzato					
Tempo lavorazione	Coefficiente di correzione	Tempo di esposizione	Livello di esposizione	Origine dato	Tipo
[%]		[%]	[m/s ²]		
1) Autogru (generica)					
75.0	0.8	60.0	0.5	[E] - Valore tipico attrezzatura (solo PSC)	WBV
WBV - Esposizione A(8)		60.00	0.372		
<p>Fascia di appartenenza: Mano-Braccio (HAV) = "Non presente" Corpo Intero (WBV) = "Inferiore a 0,5 m/s²"</p> <p>Mansioni: Autogru.</p>					

SCHEDA N.13 - Vibrazioni per "Magazziniere"

Analisi delle attività e dei tempi di esposizione con riferimento alla Scheda di Gruppo Omogeneo n. 502 del C.P.T. Torino (Edilizia in genere - Magazzino): a) movimentazione materiale (utilizzo carrello elevatore) per 40%.

Macchina o Utensile utilizzato					
Tempo lavorazione	Coefficiente di correzione	Tempo di esposizione	Livello di esposizione	Origine dato	Tipo
[%]		[%]	[m/s ²]		
1) Carrello elevatore (generico)					
40.0	0.8	32.0	0.9	[E] - Valore tipico attrezzatura (solo PSC)	WBV
WBV - Esposizione A(8)		32.00	0.503		
<p>Fascia di appartenenza: Mano-Braccio (HAV) = "Non presente" Corpo Intero (WBV) = "Compreso tra 0,5 e 1 m/s²"</p> <p>Mansioni: Carrello elevatore sviluppabile.</p>					

SCHEDA N.14 - Vibrazioni per "Operatore dumper"

Analisi delle attività e dei tempi di esposizione con riferimento alla Scheda di Gruppo Omogeneo n. 27 del C.P.T. Torino (Costruzioni edili in genere - Nuove costruzioni): a) utilizzo dumper per 60%.

Macchina o Utensile utilizzato					
Tempo lavorazione	Coefficiente di correzione	Tempo di esposizione	Livello di esposizione	Origine dato	Tipo
[%]		[%]	[m/s ²]		
1) Dumper (generico)					
60.0	0.8	48.0	0.7	[E] - Valore tipico attrezzatura (solo PSC)	WBV
WBV - Esposizione A(8)		48.00	0.506		
<p>Fascia di appartenenza: Mano-Braccio (HAV) = "Non presente" Corpo Intero (WBV) = "Compreso tra 0,5 e 1 m/s²"</p> <p>Mansioni: Dumper.</p>					

SCHEDA N.15 - Vibrazioni per "Operatore escavatore con martello demolitore"

Analisi delle attività e dei tempi di esposizione con riferimento alla Scheda di Gruppo Omogeneo n. 276 del C.P.T. Torino (Demolizioni - Demolizioni meccanizzate): a) utilizzo escavatore con martello demolitore per 65%.

Macchina o Utensile utilizzato					
Tempo lavorazione	Coefficiente di correzione	Tempo di esposizione	Livello di esposizione	Origine dato	Tipo
[%]		[%]	[m/s ²]		
1) Escavatore con martello demolitore (generico)					
65.0	0.8	52.0	0.7	[E] - Valore tipico attrezzatura (solo PSC)	WBV
WBV - Esposizione A(8)		52.00	0.505		
<p>Fascia di appartenenza: Mano-Braccio (HAV) = "Non presente" Corpo Intero (WBV) = "Compreso tra 0,5 e 1 m/s²"</p> <p>Mansioni: Escavatore con martello demolitore.</p>					

SCHEDA N.16 - Vibrazioni per "Operatore escavatore"

Analisi delle attività e dei tempi di esposizione con riferimento alla Scheda di Gruppo Omogeneo n. 23 del C.P.T. Torino (Costruzioni edili in genere - Nuove costruzioni): a) utilizzo escavatore (cingolato, gommato) per 60%.

Macchina o Utensile utilizzato					
Tempo lavorazione	Coefficiente di correzione	Tempo di esposizione	Livello di esposizione	Origine dato	Tipo
[%]		[%]	[m/s ²]		
1) Escavatore (generico)					
60.0	0.8	48.0	0.7	[E] - Valore tipico attrezzatura (solo PSC)	WBV
WBV - Esposizione A(8)		48.00	0.506		
<p>Fascia di appartenenza: Mano-Braccio (HAV) = "Non presente" Corpo Intero (WBV) = "Compreso tra 0,5 e 1 m/s²"</p> <p>Mansioni: Escavatore; Escavatore mini; Terna.</p>					

SCHEDA N.17 - Vibrazioni per "Operatore rifinitrice"

Analisi delle attività e dei tempi di esposizione con riferimento alla Scheda di Gruppo Omogeneo n. 146 del C.P.T. Torino (Costruzioni stradali in genere - Nuove costruzioni): a) utilizzo rifinitrice per 65%.

Macchina o Utensile utilizzato					
Tempo lavorazione	Coefficiente di correzione	Tempo di esposizione	Livello di esposizione	Origine dato	Tipo
[%]		[%]	[m/s ²]		
1) Rifinitrice (generica)					
65.0	0.8	52.0	0.7	[E] - Valore tipico attrezzatura (solo PSC)	WBV
WBV - Esposizione A(8)		52.00	0.505		
Fascia di appartenenza: Mano-Braccio (HAV) = "Non presente" Corpo Intero (WBV) = "Compreso tra 0,5 e 1 m/s ² "					
Mansioni: Finitrice.					

SCHEDA N.18 - Vibrazioni per "Operatore grader"

Analisi delle attività e dei tempi di esposizione con riferimento alla Scheda di Gruppo Omogeneo n. 145 del C.P.T. Torino (Costruzioni stradali in genere - Nuove costruzioni): a) utilizzo grader per 65%.

Macchina o Utensile utilizzato					
Tempo lavorazione	Coefficiente di correzione	Tempo di esposizione	Livello di esposizione	Origine dato	Tipo
[%]		[%]	[m/s ²]		
1) Grader (generico)					
65.0	0.8	52.0	0.7	[E] - Valore tipico attrezzatura (solo PSC)	WBV
WBV - Esposizione A(8)		52.00	0.505		
Fascia di appartenenza: Mano-Braccio (HAV) = "Non presente" Corpo Intero (WBV) = "Compreso tra 0,5 e 1 m/s ² "					
Mansioni: Grader.					

SCHEDA N.19 - Vibrazioni per "Operatore pala meccanica"

Analisi delle attività e dei tempi di esposizione con riferimento alla Scheda di Gruppo Omogeneo n. 22 del C.P.T. Torino (Costruzioni edili in genere - Nuove costruzioni): a) utilizzo pala meccanica (cingolata, gommata) per 60%.

Macchina o Utensile utilizzato					
Tempo lavorazione	Coefficiente di correzione	Tempo di esposizione	Livello di esposizione	Origine dato	Tipo
[%]		[%]	[m/s ²]		
1) Pala meccanica (generica)					
60.0	0.8	48.0	0.7	[E] - Valore tipico attrezzatura (solo PSC)	WBV
WBV - Esposizione A(8)		48.00	0.506		
Fascia di appartenenza: Mano-Braccio (HAV) = "Non presente" Corpo Intero (WBV) = "Compreso tra 0,5 e 1 m/s ² "					
Mansioni: Pala meccanica (minipala) con tagliasfalto con fresa; Pala meccanica.					

Macchina o Utensile utilizzato					
Tempo lavorazione	Coefficiente di correzione	Tempo di esposizione	Livello di esposizione	Origine dato	Tipo
[%]		[%]	[m/s ²]		

SCHEDA N.20 - Vibrazioni per "Operatore rullo compressore"

Analisi delle attività e dei tempi di esposizione con riferimento alla Scheda di Gruppo Omogeneo n. 144 del C.P.T. Torino (Costruzioni stradali in genere - Nuove costruzioni): a) utilizzo rullo compressore per 75%.

Macchina o Utensile utilizzato					
Tempo lavorazione	Coefficiente di correzione	Tempo di esposizione	Livello di esposizione	Origine dato	Tipo
[%]		[%]	[m/s ²]		
1) Rullo compressore (generico)					
75.0	0.8	60.0	0.7	[E] - Valore tipico attrezzatura (solo PSC)	WBV
WBV - Esposizione A(8)		60.00	0.503		
<p>Fascia di appartenenza: Mano-Braccio (HAV) = "Non presente" Corpo Intero (WBV) = "Compreso tra 0,5 e 1 m/s²"</p> <p>Mansioni: Rullo compressore.</p>					

SCHEDA N.21 - Vibrazioni per "Addetto scarificatrice (fresa)"

Analisi delle attività e dei tempi di esposizione con riferimento alla Scheda di Gruppo Omogeneo n. 169 del C.P.T. Torino (Costruzioni stradali in genere - Rifacimento manti): a) utilizzo scarificatrice per 65%.

Macchina o Utensile utilizzato					
Tempo lavorazione	Coefficiente di correzione	Tempo di esposizione	Livello di esposizione	Origine dato	Tipo
[%]		[%]	[m/s ²]		
1) Scarificatrice (generica)					
65.0	0.8	52.0	0.7	[E] - Valore tipico attrezzatura (solo PSC)	WBV
WBV - Esposizione A(8)		52.00	0.505		
<p>Fascia di appartenenza: Mano-Braccio (HAV) = "Non presente" Corpo Intero (WBV) = "Compreso tra 0,5 e 1 m/s²"</p> <p>Mansioni: Scarificatrice.</p>					

SCHEDA N.22 - Vibrazioni per "Operatore trivellatrice"

Analisi delle attività e dei tempi di esposizione con riferimento alla Scheda di Gruppo Omogeneo n. 265 del C.P.T. Torino (Fondazioni speciali - Pali trivellati): a) utilizzo trivellatrice per 65%.

Macchina o Utensile utilizzato					
Tempo lavorazione	Coefficiente di correzione	Tempo di esposizione	Livello di esposizione	Origine dato	Tipo
[%]		[%]	[m/s ²]		
1) Trivellatrice (generica)					
65.0	0.8	52.0	0.7	[E] - Valore tipico attrezzatura (solo PSC)	WBV

Macchina o Utensile utilizzato					
Tempo lavorazione	Coefficiente di correzione	Tempo di esposizione	Livello di esposizione	Origine dato	Tipo
[%]		[%]	[m/s ²]		
WBV - Esposizione A(8)		52.00	0.505		
<p>Fascia di appartenenza: Mano-Braccio (HAV) = "Non presente" Corpo Intero (WBV) = "Compreso tra 0,5 e 1 m/s²"</p> <p>Mansioni: Sonda di perforazione.</p>					

SCHEDA N.23 - Vibrazioni per "Operatore autocarro"

Analisi delle attività e dei tempi di esposizione con riferimento alla Scheda di Gruppo Omogeneo n. 298 del C.P.T. Torino (Verniciatura industriale - Verniciatura a macchina): a) utilizzo autocarro per 60%.

Macchina o Utensile utilizzato					
Tempo lavorazione	Coefficiente di correzione	Tempo di esposizione	Livello di esposizione	Origine dato	Tipo
[%]		[%]	[m/s ²]		
1) Autocarro (generico)					
60.0	0.8	48.0	0.5	[E] - Valore tipico attrezzatura (solo PSC)	WBV
WBV - Esposizione A(8)		48.00	0.374		
<p>Fascia di appartenenza: Mano-Braccio (HAV) = "Non presente" Corpo Intero (WBV) = "Inferiore a 0,5 m/s²"</p> <p>Mansioni: Verniciatrice segnaletica stradale.</p>					

ANALISI E VALUTAZIONE MOVIMENTAZIONE MANUALE DEI CARICHI SOLLEVAMENTO E TRASPORTO

La valutazione del rischio specifico è stata effettuata ai sensi della normativa succitata e conformemente alla normativa tecnica applicabile:

- ISO 11228-1:2003, "Ergonomics - Manual handling - Lifting and carryng"

Premessa

La valutazione dei rischi derivanti da azioni di sollevamento e trasporto riportata di seguito è stata eseguita secondo le disposizioni del D.Lgs del 9 aprile 2008, n.81 e la normativa tecnica ISO 11228-1, ed in particolare considerando:

- la fascia di età e sesso di gruppi omogenei lavoratori;
- le condizioni di movimentazione;
- il carico sollevato, la frequenza di sollevamento, la posizione delle mani, la distanza di sollevamento, la presa, la distanza di trasporto;
- i valori del carico, raccomandati per il sollevamento e il trasporto;
- gli effetti sulla salute e sulla sicurezza dei lavoratori;
- le informazioni raccolte dalla sorveglianza sanitaria e dalla letteratura scientifica disponibile;
- l'informazione e formazione dei lavoratori.

Valutazione del rischio

Sulla base di considerazioni legate alla mansione svolta, previa consultazione del datore di lavoro e dei rappresentanti dei lavoratori per la sicurezza sono stati individuati i **gruppi omogenei di lavoratori** corrispondenti ai gruppi di lavoratori che svolgono la medesima attività nell'ambito del processo produttivo dall'azienda. Quindi si è proceduto, a secondo del gruppo, alla valutazione del rischio. La valutazione delle azioni del sollevamento e del trasporto, ovvero la movimentazione di un oggetto dalla sua posizione iniziale verso l'alto, senza ausilio meccanico, e il trasporto orizzontale di un oggetto tenuto sollevato dalla sola forza dell'uomo si basa su un modello costituito da cinque step successivi:

- Step 1 valutazione del peso effettivamente sollevato rispetto alla massa di riferimento;
- Step 2 valutazione dell'azione in relazione alla frequenza raccomandata in funzione della massa sollevata;
- Step 3 valutazione dell'azione in relazione ai fattori ergonomici (per esempio, la distanza orizzontale, l'altezza di sollevamento, l'angolo di asimmetria ecc.);
- Step 4 valutazione dell'azione in relazione alla massa cumulativa giornaliera (ovvero il prodotto tra il peso trasportato e la frequenza del trasporto);
- Step 5 valutazione concernente la massa cumulativa e la distanza del trasporto in piano.

I cinque passaggi sono illustrati con lo schema di flusso rappresentato nello schema 1. In ogni step sono desunti o calcolati valori limite di riferimento (per esempio, il peso limite). Se la valutazione concernente il singolo step porta a una conclusione positiva, ovvero il valore limite di riferimento è rispettato, si passa a quello successivo. Qualora, invece, la valutazione porti a una conclusione negativa, è necessario adottare azioni di miglioramento per riportare il rischio a condizioni accettabili.

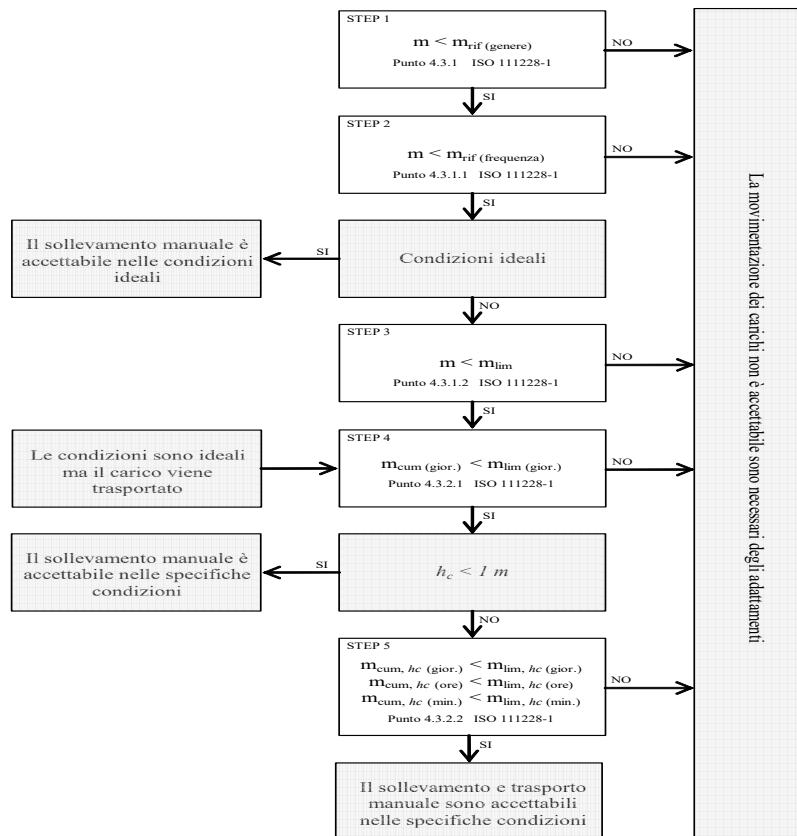

Valutazione della massa di riferimento in base al genere, m_{rif}

Nel primo step si confronta il peso effettivo dell'oggetto sollevato con la massa di riferimento m_{rif} , che è desunta dalla tabella presente nell'Allegato C alla norma ISO 11228-1. La massa di riferimento si differenzia a seconda del genere (maschio o femmina), in linea con quanto previsto dall'art. 28, D.Lgs. n. 81/2008, il quale ha stabilito che la valutazione dei rischi deve comprendere anche i rischi particolari, tra i quali quelli connessi alle differenze di genere.

La massa di riferimento è individuata, a seconda del genere che caratterizza il gruppo omogeneo, al fine di garantire la protezione di almeno il 90% della popolazione lavorativa.

La massa di riferimento costituisce il peso limite in condizioni ergonomiche ideali e che, qualora le azioni di sollevamento non siano occasionali.

Valutazione della massa di riferimento in base alla frequenza, m_{rif}

Nel secondo step si procede a confrontare il peso effettivamente sollevato con la frequenza di movimentazione f (atti/minuto); in base alla durata giornaliera della movimentazione, solo breve e media durata, si ricava il peso limite raccomandato, in funzione della frequenza, in base al grafico di cui alla figura 2 della norma ISO 11228-1.

Valutazione della massa in relazione ai fattori ergonomici, m_{lim}

Nel terzo step si confronta la massa movimentata, m , con il peso limite raccomandato che deve essere calcolato tenendo in considerazione i parametri che caratterizzano la tipologia di sollevamento e, in particolare:

- la massa dell'oggetto m ;
- la distanza orizzontale di presa del carico, h , misurata dalla linea congiungente i malleoli interni al punto di mezzo tra la presa delle mani proiettata a terra;
- il fattore altezza, v , ovvero l'altezza da terra del punto di presa del carico;
- la distanza verticale di sollevamento, d ;
- la frequenza delle azioni di sollevamento, f ;
- la durata delle azioni di sollevamento, t ;
- l'angolo di asimmetria (torsione del busto), α ;
- la qualità della presa dell'oggetto, c .

Il peso limite raccomandato è calcolato, sia all'origine che alla della movimentazione sulla base di una formula proposta nell'Allegato A.7 alla ISO 11228-1:

$$m_{lim} = m_{rif} \times h_M \times d_M \times v_M \times f_M \times \alpha_M \times c_M \quad (1)$$

dove:

m_{rif} è la massa di riferimento in base al genere.
 h_M è il fattore riduttivo che tiene conto della distanza orizzontale di presa del carico, h ;
 d_M è il fattore riduttivo che tiene conto della distanza verticale di sollevamento, d ;
 v_M è il fattore riduttivo che tiene conto dell'altezza da terra del punto di presa del carico;
 f_M è il fattore riduttivo che tiene della frequenza delle azioni di sollevamento, f ;
 α_M è il fattore riduttivo che tiene conto dell'angolo di asimmetria (torsione del busto), α ;
 c_M è il fattore riduttivo che tiene della qualità della presa dell'oggetto, c .

Valutazione della massa cumulativa su lungo periodo, $m_{lim.}$ (giornaliera)

Nel quarto step si confronta la massa cumulativa m_{cum} giornaliera, ovvero il prodotto tra il peso trasportato e la frequenza di trasporto per le otto ore lavorativa, con la massa raccomandata $m_{lim.}$ giornaliera che è pari a 10000 kg in caso di solo sollevamento o trasporto inferiore ai 20 m, o 6000 kg in caso di trasporto superiore o uguale ai 20 m.

Valutazione della massa cumulativa trasportata su lungo, medio e breve periodo, $m_{lim.}$ (giornaliera), $m_{lim.}$ (orario) e $m_{lim.}$ (minuto)

In caso di trasporto su distanza h_c uguale o maggiore di 1 m, nel quinto step si confronta la di massa cumulativa m_{cum} sul breve, medio e lungo periodo (giornaliera, oraria e al minuto) con la massa raccomandata $m_{lim.}$ desunta dalla la tabella 1 della norma ISO 11228-1.

ESITO DELLA VALUTAZIONE MOVIMENTAZIONE MANUALE DEI CARICHI SOLLEVAMENTO E TRASPORTO

Sulla base di considerazioni legate alla mansione svolta, previa consultazione del datore di lavoro e dei rappresentanti dei lavoratori per la sicurezza sono stati individuati **gruppi omogenei di lavoratori**, univocamente identificati attraverso le **SCHEDE DI VALUTAZIONE** riportate nel successivo capitolo. Di seguito è riportato l'elenco delle mansioni e il relativo esito della valutazione al rischio dovuto alle azioni di sollevamento e trasporto.

Lavoratori e Macchine

Mansione	ESITO DELLA VALUTAZIONE
1) Addetto al getto in calcestruzzo per pavimento industriale in c.a.	Forze di sollevamento e trasporto accettabili.
2) Addetto al montaggio del ponteggio metallico fisso	Forze di sollevamento e trasporto accettabili.
3) Addetto al montaggio di parapetti provvisori	Forze di sollevamento e trasporto accettabili.
4) Addetto al montaggio di porte interne	Forze di sollevamento e trasporto accettabili.
5) Addetto al montaggio di porte per esterni	Forze di sollevamento e trasporto accettabili.
6) Addetto al montaggio di serramenti esterni	Forze di sollevamento e trasporto accettabili.
7) Addetto al montaggio di serramenti interni	Forze di sollevamento e trasporto accettabili.
8) Addetto al montaggio di strutture orizzontali in acciaio	Forze di sollevamento e trasporto accettabili.
9) Addetto al montaggio di strutture verticali in acciaio	Forze di sollevamento e trasporto accettabili.
10) Addetto alla demolizione di strutture in c.a. eseguita con mezzi meccanici	Forze di sollevamento e trasporto accettabili.
11) Addetto alla posa cordoli, zanelle e opere d'arte	Forze di sollevamento e trasporto accettabili.
12) Addetto alla posa di controtelai per serramenti interni	Forze di sollevamento e trasporto accettabili.
13) Addetto alla posa di geotessili	Forze di sollevamento e trasporto accettabili.
14) Addetto alla posa di pozzetti di ispezione e opere d'arte	Forze di sollevamento e trasporto accettabili.
15) Addetto alla posa di recinzioni e cancellate	Forze di sollevamento e trasporto accettabili.
16) Addetto alla posa in opera di soglie, pedate, alzate in marmo	Forze di sollevamento e trasporto accettabili.
17) Addetto alla realizzazione del drenaggio dello scavo	Forze di sollevamento e trasporto accettabili.
18) Addetto alla realizzazione della recinzione e degli accessi al cantiere	Forze di sollevamento e trasporto accettabili.
19) Addetto alla realizzazione della viabilità di cantiere	Forze di sollevamento e trasporto accettabili.
20) Addetto alla realizzazione di contropareti e controsoffitti	Forze di sollevamento e trasporto accettabili.
21) Addetto alla realizzazione di pareti divisorie interne in cartongesso	Forze di sollevamento e trasporto accettabili.
22) Addetto alla realizzazione di schermatura di cantiere antirumore e antipolvere	Forze di sollevamento e trasporto accettabili.
23) Addetto alla rimozione di recinzioni e cancelli	Forze di sollevamento e trasporto accettabili.

Mansione	ESITO DELLA VALUTAZIONE
24) Addetto alle perforazioni per pali trivellati	Forze di sollevamento e trasporto accettabili.
25) Addetto all'esecuzione di tracce eseguite con attrezzi meccanici	Forze di sollevamento e trasporto accettabili.
26) Addetto allo scavo di pulizia generale dell'area di cantiere	Forze di sollevamento e trasporto accettabili.
27) Addetto allo scavo eseguito a mano	Forze di sollevamento e trasporto accettabili.
28) Addetto allo smontaggio del ponteggio metallico fisso	Forze di sollevamento e trasporto accettabili.
29) Addetto allo smontaggio di parapetti provvisori	Forze di sollevamento e trasporto accettabili.

SCHEDE DI VALUTAZIONE MOVIMENTAZIONE MANUALE DEI CARICHI SOLLEVAMENTO E TRASPORTO

Le schede di rischio che seguono, ognuna di esse rappresentativa di un gruppo omogeneo, riportano l'esito della valutazione per ogni mansione.

Le eventuali disposizioni relative alla sorveglianza sanitaria, all'informazione e formazione, all'utilizzo di dispositivi di protezione individuale e alle misure tecniche e organizzative sono riportate nel documento della sicurezza di cui il presente è un allegato.

Tabella di correlazione Mansione - Scheda di valutazione

Mansione	Scheda di valutazione
Addetto al getto in calcestruzzo per pavimento industriale in c.a.	SCHEDA N.1
Addetto al montaggio del ponteggio metallico fisso	SCHEDA N.1
Addetto al montaggio di parapetti provvisori	SCHEDA N.1
Addetto al montaggio di porte interne	SCHEDA N.1
Addetto al montaggio di porte per esterni	SCHEDA N.1
Addetto al montaggio di serramenti esterni	SCHEDA N.1
Addetto al montaggio di serramenti interni	SCHEDA N.1
Addetto al montaggio di strutture orizzontali in acciaio	SCHEDA N.1
Addetto al montaggio di strutture verticali in acciaio	SCHEDA N.1
Addetto alla demolizione di strutture in c.a. eseguita con mezzi meccanici	SCHEDA N.1
Addetto alla posa cordoli, zanelle e opere d'arte	SCHEDA N.1
Addetto alla posa di controtelai per serramenti interni	SCHEDA N.1
Addetto alla posa di geotessili	SCHEDA N.1
Addetto alla posa di pozzetti di ispezione e opere d'arte	SCHEDA N.1
Addetto alla posa di recinzioni e cancellate	SCHEDA N.1
Addetto alla posa in opera di soglie, pedate, alzate in marmo	SCHEDA N.2
Addetto alla realizzazione del drenaggio dello scavo	SCHEDA N.1
Addetto alla realizzazione della recinzione e degli accessi al cantiere	SCHEDA N.1
Addetto alla realizzazione della viabilità di cantiere	SCHEDA N.1
Addetto alla realizzazione di contropareti e controsoffitti	SCHEDA N.1
Addetto alla realizzazione di pareti divisorie interne in cartongesso	SCHEDA N.1
Addetto alla realizzazione di schermatura di cantiere antirumore e antipolvere	SCHEDA N.1
Addetto alla rimozione di recinzioni e cancelli	SCHEDA N.2
Addetto alle perforazioni per pali trivellati	SCHEDA N.1
Addetto all'esecuzione di tracce eseguite con attrezzi meccanici	SCHEDA N.2
Addetto allo scavo di pulizia generale dell'area di cantiere	SCHEDA N.3
Addetto allo scavo eseguito a mano	SCHEDA N.1
Addetto allo smontaggio del ponteggio metallico fisso	SCHEDA N.1
Addetto allo smontaggio di parapetti provvisori	SCHEDA N.1

SCHEDE N.1

Lesioni relative all'apparato scheletrico e/o muscolare durante la movimentazione manuale dei carichi con operazioni di trasporto o sostegno comprese le azioni di sollevare e deporre i carichi.

Esito della valutazione dei compiti giornalieri								
Condizioni	Carico movimentato		Carico movimentato (giornaliero)		Carico movimentato (orario)		Carico movimentato (minuto)	
	m	m _{lim}	m _{cum}	m _{lim}	m _{cum}	m _{lim}	m _{cum}	m _{lim}
	[kg]	[kg]	[kg/giorno]	[kg/giorno]	[kg/ora]	[kg/ora]	[kg/minuto]	[kg/minuto]
1) Compito								
Specifiche	10.00	13.74	1200.00	10000.00	300.00	7200.00	5.00	120.00
Fascia di appartenenza: Le azioni di sollevamento e trasporto dei carichi sono accettabili.								
Mansioni: Addetto al getto in calcestruzzo per pavimento industriale in c.a.; Addetto al montaggio del ponteggio metallico fisso; Addetto al montaggio di parapetti provvisori; Addetto al montaggio di porte interne; Addetto al montaggio di porte per esterni; Addetto al montaggio di serramenti esterni; Addetto al montaggio di serramenti interni; Addetto al montaggio di strutture orizzontali in acciaio; Addetto al montaggio di strutture verticali in acciaio; Addetto alla demolizione di strutture in c.a. eseguita con mezzi meccanici; Addetto alla posa cordoli, zanelle e opere d'arte; Addetto alla posa di controtelai per serramenti interni; Addetto alla posa di geotessili; Addetto alla posa di pozzetti di ispezione e opere d'arte; Addetto alla posa di recinzioni e cancellate; Addetto alla realizzazione del drenaggio dello scavo; Addetto alla realizzazione della recinzione e degli accessi al cantiere; Addetto alla realizzazione della viabilità di cantiere; Addetto alla realizzazione di contropareti e controsoffitti; Addetto alla realizzazione di pareti divisorie interne in cartongesso; Addetto alla realizzazione di schermatura di cantiere antirumore e antipolvere; Addetto alle perforazioni per pali trivellati; Addetto allo scavo eseguito a mano; Addetto allo smontaggio del ponteggio metallico fisso; Addetto allo smontaggio di parapetti provvisori.								

Descrizione del genere del gruppo di lavoratori																
Fascia di età		Adulta			Sesso		Maschio			m _{rif} [kg]		25.00				
Compito giornaliero																
Posizione del carico	Carico	Posizione delle mani				Distanza verticale e di trasporto		Durata e frequenza		Presa	Fattori riduttivi					
	m	h	v	Ang.	d	h _c	t	f	c	F _M	H _M	V _M	D _M	Ang. _M	C _M	
	[kg]	[m]	[m]	[gradi]	[m]	[m]	[%]	[n/min]								
1) Compito																
Inizio	10.00	0.25	0.50	30	1.00	<=1	50	0.5	buona	0.81	1.00	0.93	0.87	0.90	1.00	
Fine		0.25	1.50	0						0.81	1.00	0.78	0.87	1.00	1.00	

SCHEDA N.2

Attività comportante movimentazione manuale di carichi con operazioni di trasporto o sostegno comprese le azioni di sollevare e deporre i carichi.

Esito della valutazione dei compiti giornalieri								
Condizioni	Carico movimentato		Carico movimentato (giornaliero)		Carico movimentato (orario)		Carico movimentato (minuto)	
	m	m _{lim}	m _{cum}	m _{lim}	m _{cum}	m _{lim}	m _{cum}	m _{lim}
	[kg]	[kg]	[kg/giorno]	[kg/giorno]	[kg/ora]	[kg/ora]	[kg/minuto]	[kg/minuto]
1) Compito								
Specifiche	10.00	13.74	1200.00	10000.00	300.00	7200.00	5.00	120.00
Fascia di appartenenza: Le azioni di sollevamento e trasporto dei carichi sono accettabili.								
Mansioni: Addetto alla posa in opera di soglie, pedate, alzate in marmo; Addetto alla rimozione di recinzioni e cancelli; Addetto all'esecuzione di tracce eseguite con attrezzi meccanici.								

Descrizione del genere del gruppo di lavoratori

Descrizione del genere del gruppo di lavoratori																	
Fascia di età		Adulta			Sesso		Maschio			m _{rif} [kg]		25.00					
Compito giornaliero																	
Posizione del carico	Carico	Posizione delle mani				Distanza verticale e di trasporto		Durata e frequenza		Presenza	Fattori riduttivi						
		m	h	v	Ang.	d	h _c	t	f		c	F _M	H _M	V _M	D _M	Ang. _M	C _M
		[kg]	[m]	[m]	[gradi]	[m]	[m]	[%]	[n/min]								
1) Compito																	
Inizio	10.00	0.25	0.50	30	1.00	<=1	50	0.5	buona	0.81	1.00	0.93	0.87	0.90	1.00		
Fine		0.25	1.50	0						0.81	1.00	0.78	0.87	1.00	1.00		

SCHEDA N.3

Lesioni relative all'apparato scheletrico e/o muscolare durante la movimentazione manuale dei carichi con operazioni di trasporto o sostegno comprese le azioni di sollevare e deporre i carichi.

Esito della valutazione dei compiti giornalieri								
Condizioni	Carico movimentato		Carico movimentato (giornaliero)		Carico movimentato (orario)		Carico movimentato (minuto)	
	m	m _{lim}	m _{cum}	m _{lim}	m _{cum}	m _{lim}	m _{cum}	m _{lim}
	[kg]	[kg]	[kg/giorno]	[kg/giorno]	[kg/ora]	[kg/ora]	[kg/minuto]	[kg/minuto]
1) Scavo								
Specifiche	10.00	13.74	1200.00	10000.00	300.00	7200.00	5.00	120.00
Fascia di appartenenza: Le azioni di sollevamento e trasporto dei carichi sono accettabili.								
Mansioni: Addetto allo scavo di pulizia generale dell'area di cantiere.								

Descrizione del genere del gruppo di lavoratori																	
Fascia di età		Adulta			Sesso		Maschio			m _{rif} [kg]		25.00					
Compito giornaliero																	
Posizione del carico	Carico	Posizione delle mani				Distanza verticale e di trasporto		Durata e frequenza		Presenza	Fattori riduttivi						
		m	h	v	Ang.	d	h _c	t	f		c	F _M	H _M	V _M	D _M	Ang. _M	C _M
		[kg]	[m]	[m]	[gradi]	[m]	[m]	[%]	[n/min]								
1) Scavo																	
Inizio	10.00	0.25	0.50	30	1.00	<=1	50	0.5	buona	0.81	1.00	0.93	0.87	0.90	1.00		
Fine		0.25	1.50	0						0.81	1.00	0.78	0.87	1.00	1.00		

ANALISI E VALUTAZIONE MOVIMENTAZIONE MANUALE DEI CARICHI SPINTA E TRAINO

La valutazione del rischio specifico è stata effettuata ai sensi della normativa succitata e conformemente alla normativa tecnica applicabile:

- ISO 11228-2:2007, "Ergonomics - Manual handling - Pushing and pulling".

Premessa

La valutazione dei rischi derivanti da azioni di spinta e traino riportata di seguito è stata eseguita secondo le disposizioni del D.Lgs del 9 aprile 2008, n.81 e la normativa tecnica ISO 11228-2, ed in particolare considerando:

- la fascia di età e sesso di gruppi omogenei lavoratori;
- le condizioni di movimentazione;
- le forze applicate nella movimentazione, la frequenza di movimentazione, la posizione delle mani da terra e la distanza percorsa con il carico;
- i valori delle forze, raccomandati in fase iniziale e di mantenimento delle azioni di spinta o traino;
- le informazioni raccolte dalla sorveglianza sanitaria e dalla letteratura scientifica disponibile;
- l'informazione e formazione dei lavoratori.

Valutazione del rischio

Sulla base di considerazioni legate alla mansione svolta, previa consultazione del datore di lavoro e dei rappresentanti dei lavoratori per la sicurezza sono stati individuati i **gruppi omogenei di lavoratori** corrispondenti ai gruppi di lavoratori che svolgono la medesima attività nell'ambito del processo produttivo dell'azienda. Quindi si è proceduto, a secondo del gruppo, alla valutazione del rischio. La stima delle azioni di spinta e traino, si basa su un metodo, proposto dalla ISO 11228-2 all'allegato A, costituito da step successivi che termina con la valutazione del rischio vero e proprio. In particolare, ai fini della valutazione, nel metodo si verifica il rispetto dei valori raccomandati delle forze iniziali e di mantenimento per le azioni di spinta e traino e mediante, una check-list di controllo, si verifica la presenza o meno di una serie di fattori di rischio. La valutazione del rischio quindi si conclude nel modo seguente:

- le forze misurate sono più grandi di quelle raccomandate: rischio inaccettabile - ZONA ROSSA
- le forze misurate sono più basse di quelle raccomandate, ma c'è un predominante numero di fattori di rischio: rischio - ZONA ROSSA
- le forze misurate sono più basse di quelle raccomandate e non c'è un numero predominante di fattori di rischio: rischio accettabile - ZONA VERDE

Verifica del rispetto dei valori raccomandati forze iniziali e di mantenimento nelle azioni di spinta e traino

In questa fase si confrontano le forze effettivamente applicate per spingere e/o tirare i carichi con quelle raccomandate che sono desunte dalle tabelle da A.5 a A.8 presenti nell'Allegato A alla norma ISO 11228-2. Le forze raccomandate sono determinate in base al genere (maschio o femmina), alla frequenza delle azioni, al tipo di azione (spinta o traino) e all'altezza da terra delle mani durante la movimentazione. Le forze raccomandate sono individuata al fine di garantire la protezione di almeno il 90% della popolazione lavorativa.

Verifica dei fattori di rischio mediante la check-list di controllo

In questa fase si procede a verificare la presenza o meno di alcuni fattori di rischio che sono causa di pericolo per la salute dei lavoratori, al tal fine si utilizza la check-list di controllo così come riportata nell'allegato A della ISO 11228-2:

Check-List di controllo [Allegato A, ISO 11228-2]	SI/NO
Durante l'analisi dell'attività di movimentazione si riscontrano...	
Servono elevate accelerazioni per avviare, arrestare o manovrare il carico?	
Ci sono maniglie e/o punti di presa al di fuori dell'altezza verticale, tra anca e gomito, della popolazione di riferimento?	
La movimentazione avviene a velocità elevata (oltre 1,2 m / s)?	
Caratteristiche del carico o dell'oggetto da spostare...	
Per la presa del carico non mancano buone maniglie/punti di presa?	
Il carico è instabile?	
La visione, sopra e/o intorno al carico è limitata?	
Carichi o oggetti spostati su rotelle/ruote...	
Il carico è eccessivo per il tipo di rotelle/ruote?	
Il pavimento è in cattive condizioni o comunque crea problemi per il corretto funzionamento delle rotelle e/o ruote?	
Le rotelle e/o ruote non sono dotate di freni di sicurezza per arrestare il movimento del carico?	
Nel caso siano utilizzati i freni di sicurezza per arrestare il movimento del carico, questi sono efficaci?	
Caratteristiche dell'ambiente di lavoro...	
Gli spazi sono limitati e/o le vie d'accesso sono strette?	
Gli spazi previsti per far girare e/o manovrare il carico sono insufficienti?	
L'ambiente di lavoro presenta particolari vincoli per la postura e/o posizionamento del corpo del lavoratore?	
I pavimenti presentano avvallamenti e/o sono danneggiati e/o sono scivolosi ?	
Ci sono rampe e/o piste e/o superfici irregolari?	
Durante il trasporto dei carichi questi saltellano?	
Ci sono condizioni di scarsa illuminazione?	
Ci sono condizioni di ambiente caldo/freddo/umido?	
Ci sono forti correnti d'aria?	
Caratteristiche individuali dei lavoratori...	
Durante il lavoro è richiesta al lavoratore una particolare capacità?	
Il tipo di lavoro è pericoloso per i lavoratori con un problema di salute?	
Il tipo di lavoro è pericoloso per le donne incinte?	
Il tipo di lavoro richiede una particolare informazione e formazione?	
Altri fattori...	
Il movimento o la postura dei lavoratori è ostacolata dall' abbigliamento o da altre attrezzature di protezione personale?	
Problematiche organizzative e di gestione...	
Si riscontra una scarsa manutenzione e pulizia dei carrelli e/o pavimenti?	
Si riscontra scarsa conoscenza delle procedure di manutenzione?	
Si riscontra scarsa comunicazione tra utenti di e gli acquirenti delle attrezzature ?	

ESITO DELLA VALUTAZIONE MOVIMENTAZIONE MANUALE DEI CARICHI SPINTA E TRAINO

Sulla base di considerazioni legate alla mansione svolta, previa consultazione del datore di lavoro e dei rappresentanti dei lavoratori per la sicurezza sono stati individuati **gruppi omogenei di lavoratori**, univocamente identificati attraverso le **SCHEDE DI VALUTAZIONE** riportate nel successivo capitolo. Di seguito è riportato l'elenco delle mansioni e il relativo esito della valutazione al rischio dovuto alle azioni di spinta e/o traino.

Mansione	ESITO DELLA VALUTAZIONE
1) Addetto alla posa di misto stabilizzato.	Forze di spinta e traino accettabili.
2) Addetto all'installazione macchinari elettromeccanici	Forze di spinta e traino accettabili.

SCHEDE DI VALUTAZIONE MOVIMENTAZIONE MANUALE DEI CARICHI SPINTA E TRAINO

Le schede di rischio che seguono, ognuna di esse rappresentativa di un gruppo omogeneo, riportano l'esito della valutazione per ogni mansione.

Le eventuali disposizioni relative alla sorveglianza sanitaria, all'informazione e formazione, all'utilizzo di dispositivi di protezione individuale e alle misure tecniche e organizzative sono riportate nel documento della sicurezza di cui il presente è un allegato.

Tabella di correlazione Mansione - Scheda di valutazione

Mansione	Scheda di valutazione
Addetto alla posa di misto stabilizzato.	SCHEDA N.1
Addetto all'installazione macchinari elettromeccanici	SCHEDA N.1

SCHEDA N.1

Lesioni relative all'apparato scheletrico e/o muscolare durante la movimentazione manuale dei carichi con azioni di spinta e traino.

Descrizione del genere del gruppo di lavoratori - Sesso		Maschio						
Compito								
Azione	Altezza delle mani da terra		Distanza	Frequenza	Forze applicate		Forze raccomandate	
	Posizione	h	d	f	F_I	F_M	$F_{I,lim}$	$F_{M,lim}$
		[cm]	[m]	[n/min]	[N]	[N]	[N]	[N]
1) Compito								
Spinta	Media	95	15	0.2	100	50	230	130
Fascia di appartenenza: Il lavoro comporta azioni manuali di spinta e traino di carichi accettabili per i lavoratori.								
Mansioni: Addetto alla posa di misto stabilizzato.; Addetto all'installazione macchinari elettromeccanici.								

ANALISI E VALUTAZIONE MOVIMENTAZIONE MANUALE DEI CARICHI ALTA FREQUENZA

La valutazione del rischio specifico è stata effettuata ai sensi della normativa succitata e conformemente alla normativa tecnica applicabile:

- ISO 11228-3:2007, "Ergonomics - Manual handling - Handling of low loads at high frequency"

Premessa

La valutazione dei rischi derivanti dalla movimentazione di carichi leggeri ad alta frequenza riportata di seguito è stata eseguita secondo le disposizioni del D.Lgs. del 9 aprile 2008, n. 81 e la normativa tecnica ISO 11228-3, ed in particolare considerando:

- gruppi omogenei lavoratori;
- le condizioni di movimentazione: le forze applicate nella movimentazione e quelle raccomandate, la frequenza di movimentazione, la posizione delle mani, i periodi di riposo;
- le informazioni raccolte dalla sorveglianza sanitaria e dalla letteratura scientifica disponibile;
- l'informazione e formazione dei lavoratori.

Valutazione del rischio

Sulla base di considerazioni legate alla mansione svolta, previa consultazione del datore di lavoro e dei rappresentanti dei lavoratori per la sicurezza sono stati individuati i **gruppi omogenei di lavoratori** corrispondenti ai gruppi di lavoratori che svolgono la medesima attività nell'ambito del processo produttivo dell'azienda. Quindi si è proceduto, a secondo del gruppo, alla valutazione del rischio. La stima del rischio, si basa su un metodo, proposto dalla ISO 11228-3 all'allegato B, costituito da una check-list di controllo che verifica, per step successivi, la presenza o meno di una serie di fattori di rischio. La valutazione del rischio quindi si conclude valutando se la presenza dei fattori di rischio è caratterizzata da condizioni inaccettabili, accettabili o accettabile con prescrizioni collocando così il rischio in tre rispettive zone di rischio:

1. Rischio inaccettabile: ZONA ROSSA
2. Rischio accettabile: ZONA VERDE
3. Rischio accettabile con azioni correttive: ZONA GIALLA

Verifica dei fattori di rischio mediante la check-list di controllo

In questa fase si procede a verificare la presenza o meno di alcuni fattori di rischio che sono causa di pericolo per la salute dei lavoratori, al tal fine si utilizza la check-list di controllo così come riportata all'allegato B della ISO 11228-3:

Step 1 - Durata e frequenza dei movimenti ripetitivi

Durata e frequenza dei movimenti ripetitivi		Verde se ..	Gialla se ..	Rossa se ..
Si	No			
<input type="checkbox"/>	<input type="checkbox"/>	Il lavoro comporta compiti con cicli di lavoro o sequenze di movimenti degli arti superiori ripetuti più di due volte al minuto e per più del 50% della durata dei compiti?		
<input type="checkbox"/>	<input type="checkbox"/>	Il lavoro comporta compiti durante i quali si compiono, ogni pochi secondi, ripetizioni quasi identiche dei movimenti delle dita, mani o delle braccia?		
<input type="checkbox"/>	<input type="checkbox"/>	Il lavoro comporta compiti durante i quali viene fatto uso intenso delle dita, delle mani o dei polsi?		
<input type="checkbox"/>	<input type="checkbox"/>	Il lavoro comporta compiti con movimenti ripetitivi della sistema spalla/braccio (movimenti del braccio regolari con alcune pause o quasi continui)?		
<p>Se la risposta a tutte le domande è "No", la zona di valutazione è verde e non è necessaria un'ulteriore valutazione. Se la risposta ad una o più domande è "Si", il lavoro è classificato come ripetitivo usare le colonne a destra, per valutare se la durata complessiva dei movimenti ripetitivi, in assenza di altri importanti fattori di rischio, è comunque accettabile o se è il caso di procedere a un'ulteriore valutazione dei fattori di rischio con gli step da 2, 3 e 4.</p>		<input type="checkbox"/>	<input type="checkbox"/>	<input type="checkbox"/>
		<p>Il lavoro comporta compiti senza movimenti ripetitivi degli arti superiori.</p> <p>OPPURE</p> <p>Il lavoro comporta compiti con movimenti ripetitivi degli arti superiori. Tali compiti hanno una durata complessiva inferiore a tre ore, su una "normale" giornata lavorativa, e non sono svolti per più di un'ora senza una pausa. Inoltre non sono presenti altri fattori di rischio.</p>	<p>Le condizioni descritte nelle zone rossa e verde non sono vere.</p>	<p>Il lavoro comporta compiti con movimenti ripetitivi degli arti superiori. Tali compiti hanno una durata complessiva superiore a quattro ore su una "normale" giornata lavorativa. Inoltre non sono presenti altri fattori di rischio.</p>

Step 2 - Posture scomode

Posture scomode	Verde se ..	Gialla se ..	Rossa se ..
<p>Si No</p> <p><input type="checkbox"/> <input type="checkbox"/> Il lavoro comporta compiti durante i quali si compiono ripetitivi movimenti dei polsi verso l'alto e/o verso il basso e/o lateralmente?</p> <p><input type="checkbox"/> <input type="checkbox"/> Il lavoro comporta compiti durante i quali si compiono ripetitive rotazioni delle mani tali che il palmo si trovi rivolto verso l'alto o verso il basso?</p> <p><input type="checkbox"/> <input type="checkbox"/> Il lavoro comporta compiti durante i quali si compiono ripetitive prese con le dita o con il pollice o con il palmo della mano e con il polso piegato durante la presa, il mantenimento o la manipolazione degli oggetti?</p> <p><input type="checkbox"/> <input type="checkbox"/> Il lavoro comporta compiti durante i quali si compiono ripetitivi movimenti del braccio davanti e/o lateralmente al corpo?</p> <p><input type="checkbox"/> <input type="checkbox"/> Il lavoro comporta compiti durante i quali si compiono ripetitivi flessioni laterali o torsioni della schiena o della testa?</p> <p>Se la risposta a tutte le domande è "No", non ci sono posture scomode intese come fattore di rischio combinato ai movimenti ripetitivi, continuare con lo step 3 per valutare i fattori legati alle forze applicate.</p> <p>Se la risposta ad una o più domande è "Si", utilizzare le colonne a destra per valutare il rischio e quindi procedere lo step 3.</p>	<p>Il lavoro comporta compiti con movimenti ripetitivi degli arti superiori in posture accettabili.</p> <p>OPPURE</p> <p>Il lavoro comporta compiti con movimenti ripetitivi degli arti superiori durante i quali si hanno piccole deviazioni, dalla loro posizione naturale, delle dita, dei polsi, dei gomiti, delle spalle o del collo. Tali compiti hanno una durata complessiva inferiore a tre ore, su una "normale" giornata lavorativa, e non sono svolti per più di trenta minuti senza una pausa o variazione di compito.</p> <p>OPPURE</p> <p>Il lavoro comporta compiti con movimenti ripetitivi degli arti superiori durante i quali si hanno moderate o ampie deviazioni, dalla loro posizione naturale, delle dita, dei polsi, dei gomiti, delle spalle o del collo. Tali compiti hanno una durata complessiva inferiore a due ore, su una "normale" giornata lavorativa, e non sono svolti per più di trenta minuti senza una pausa o variazione di compito.</p> <p style="text-align: center;"><input type="checkbox"/></p>	<p>Le condizioni descritte nelle zone rossa e verde non sono vere.</p> <p style="text-align: center;"><input type="checkbox"/></p>	<p>Per più di 3 ore su una "normale" giornata lavorativa e con una pausa o variazione di movimento con intervalli maggiori di 30 minuti ci sono piccole e ripetitive deviazioni delle dita, dei polsi, dei gomiti, delle spalle o del collo dalla loro posizione naturale.</p> <p style="text-align: center;"><input type="checkbox"/></p>

Step 3 - Forze applicate durante la movimentazione

Forze applicate durante la movimentazione		Verde se ..	Gialla se ..	Rossa se ..
Si	No			
<input type="checkbox"/>	<input type="checkbox"/>	Il lavoro comporta compiti durante i quali si compiono ripetitivi sollevamenti, con prese a pizzico, di attrezzi, materiali o oggetti di peso superiore a 0,2 kg?		Il lavoro comporta compiti con movimenti ripetitivi degli arti superiori, in posture accettabili, in cui ai lavoratori è richiesto uno sforzo durante le prese. Tali compiti o hanno una durata complessiva superiore a tre ore, su una "normale" giornata lavorativa, e non sono svolti per più di trenta minuti senza una pausa o variazione di compito.
<input type="checkbox"/>	<input type="checkbox"/>	Il lavoro comporta compiti durante i quali si compiono, con una mano, ripetitivi sollevamenti di attrezzi, materiali o oggetti di peso superiore a 2 kg?		Tali compiti o hanno una durata complessiva superiore a due ore, su una "normale" giornata lavorativa, e non sono svolti per più di trenta minuti senza una pausa o variazione di compito.
<input type="checkbox"/>	<input type="checkbox"/>	Il lavoro comporta compiti durante i quali si compiono ripetitive azioni di rotazioni, di spingere o di tirare attrezzi e oggetti con il sistema braccio/mano applicando una forza superiore al 10% del valore di riferimento, Fb, indicato nella norma EN 1005-3:2002 (25 N per la forza di presa)?		OPPURE
<input type="checkbox"/>	<input type="checkbox"/>	Il lavoro comporta compiti durante i quali si usano, in modo ripetitivo, sistemi di regolazione che richiedono, per il loro funzionamento, l'applicazione di forze superiori a quelle raccomandate nella ISO 9355-3 (25 N nelle prese con una mano, 10 N nelle prese a pizzico)?	Le condizioni descritte nelle zone rossa e verde non sono vere.	OPPURE
<input type="checkbox"/>	<input type="checkbox"/>	Il lavoro comporta compiti durante i quali avviene in modo ripetitivo il mantenimento, con presa a pizzico, di oggetti applicando una forza maggiore di 10 N?		Il lavoro comporta compiti con movimenti ripetitivi degli arti superiori, in posture scomode, in cui ai lavoratori è richiesto uno sforzo durante le prese. Tali compiti o hanno una durata superiore a due ore, su una "normale" giornata lavorativa, e non sono svolti per più di trenta minuti senza una pausa o variazione di compito.
Se la risposta a tutte le domande è "No", non ci sono forti sforzi intesi come un fattore di rischio combinato ai movimenti ripetitivi, continuare con lo step 4 per valutare il fattore di recupero. Se la risposta ad una o più domande è "Sì", valutare il rischio mediante le colonne a destra, quindi procedere al step 4.		Il lavoro comporta compiti con movimenti ripetitivi degli arti superiori, in posture accettabili, in cui vengono applicate forze di presa accettabili. OPPURE Il lavoro comporta compiti con movimenti ripetitivi degli arti superiori, in posture accettabili, in cui ai lavoratori è richiesto uno sforzo durante le prese. Tali compiti hanno una durata complessiva inferiore a due ore, su una "normale" giornata lavorativa, e non sono svolti per più di trenta minuti senza una pausa o variazione di compito. OPPURE Il lavoro comporta compiti con movimenti ripetitivi degli arti superiori, in posture scomode, in cui ai lavoratori è richiesto uno sforzo durante le prese. Tali compiti hanno una durata complessiva inferiore a un'ora, su una "normale" giornata lavorativa, e non sono svolti per più di trenta minuti senza una pausa o variazione di compito.		OPPURE Il lavoro comporta compiti con movimenti ripetitivi degli arti superiori, in posture scomode, in cui ai lavoratori è richiesto uno sforzo durante le prese. Tali compiti o hanno una durata superiore a due ore, su una "normale" giornata lavorativa, e non sono svolti per più di trenta minuti senza una pausa o variazione di compito.
		<input type="checkbox"/>	<input type="checkbox"/>	<input type="checkbox"/>

Step 4 - Periodi di recupero

Periodi di recupero	Verde se ..	Gialla se ..	Rossa se ..
<p>Si No</p> <p><input type="checkbox"/> <input type="checkbox"/> Le pause, durante lo svolgimento di compiti lavorativi con movimenti ripetitivi degli arti superiori, non sono frequenti?</p> <p><input type="checkbox"/> <input type="checkbox"/> L'alternarsi di compiti lavorativi senza movimenti ripetitivi con compiti con movimenti ripetitivi non è frequente?</p> <p><input type="checkbox"/> <input type="checkbox"/> I periodi di riposo, durante lo svolgimento di compiti lavorativi con movimenti ripetitivi degli arti superiori, non sono frequenti?</p> <p>Usare le colonne a destra per la valutazione del rischio in mancanza di periodi di recupero. Quindi passare al punto 5 e valutare i fattori di rischio aggiuntivi.</p>	<p>Il lavoro comporta compiti con movimenti ripetitivi degli arti superiori e sono previste, durante la "normale" giornata lavorativa, una pausa pranzo di almeno trenta minuti e due pause, una al mattino e una al pomeriggio, di almeno dieci minuti.</p> <p style="text-align: center;"><input type="checkbox"/></p>	<p>Le condizioni descritte nelle zone rossa e verde non sono vere.</p> <p style="text-align: center;"><input type="checkbox"/></p>	<p>Il lavoro comporta compiti con movimenti ripetitivi degli arti superiori ed è prevista una pausa pranzo inferiore a trenta minuti.</p> <p style="text-align: center;">OPPURE</p> <p>Il lavoro comporta compiti con movimenti ripetitivi degli arti superiori svolti per più di un'ora senza una pausa o variazione di compito.</p> <p style="text-align: center;"><input type="checkbox"/></p>

Step 5 - Altri fattori: fisici e psicosociali

Si	No	La mansione ripetitiva comporta...	Si	No	La mansione ripetitiva comporta...			
<input type="checkbox"/>	<input type="checkbox"/>	Durante lo svolgimento di compiti lavorativi con movimenti ripetitivi degli arti superiori si usano attrezzi vibranti?	<input type="checkbox"/>	<input type="checkbox"/>	I compiti con movimenti ripetitivi degli arti superiori comportano un elevato carico di lavoro?			
<input type="checkbox"/>	<input type="checkbox"/>	Durante lo svolgimento di compiti lavorativi con movimenti ripetitivi degli arti superiori si usano attrezzature che comportano localizzate compressioni delle strutture anatomiche?	<input type="checkbox"/>	<input type="checkbox"/>	I compiti lavorativi con movimenti ripetitivi degli arti superiori non sono ben pianificati?			
<input type="checkbox"/>	<input type="checkbox"/>	Durante lo svolgimento di compiti lavorativi con movimenti ripetitivi degli arti superiori i lavoratori sono esposti a condizioni climatiche disagiate (caldo o freddo)?	<input type="checkbox"/>	<input type="checkbox"/>	Durante lo svolgimento di compiti lavorativi con movimenti ripetitivi degli arti superiori manca la collaborazione dei colleghi o dei dirigenti?			
<input type="checkbox"/>	<input type="checkbox"/>	Durante lo svolgimento di compiti lavorativi con movimenti ripetitivi degli arti superiori si usano dispositivi di protezione individuale che limitano i movimenti o inibiscono le prestazioni?	<input type="checkbox"/>	<input type="checkbox"/>	I compiti lavorativi con movimenti ripetitivi degli arti superiori comportano un elevato carico mentale, alta concentrazione o attenzione?			
<input type="checkbox"/>	<input type="checkbox"/>	Durante lo svolgimento di compiti lavorativi con movimenti ripetitivi degli arti superiori possono verificarsi improvvisi, inaspettati e incontrollati eventi come scivolamenti in piano, caduta di oggetti, cattive prese, ecc.?	<input type="checkbox"/>	<input type="checkbox"/>	I lavori comporta compiti lavorativi con movimenti ripetitivi degli arti superiori isolati dal processo di produzione?			
<input type="checkbox"/>	<input type="checkbox"/>	I compiti lavorativi comportano movimenti ripetitivi con rapide accelerazione e decelerazione?	<input type="checkbox"/>	<input type="checkbox"/>	I ritmi di lavoro dei compiti con movimenti ripetitivi sono scanditi da una macchina o una persona?			
<input type="checkbox"/>	<input type="checkbox"/>	Durante lo svolgimento di compiti lavorativi con movimenti ripetitivi degli arti superiori le forze applicate dai lavoratori sono statiche?	<input type="checkbox"/>	<input type="checkbox"/>	Il lavoro che comporta compiti con movimenti ripetitivi degli arti superiori è pagato in base alla quantità di lavoro finito o ci sono premi in denaro legati alla produttività?			
<input type="checkbox"/>	<input type="checkbox"/>	I compiti lavorativi con movimenti ripetitivi degli arti superiori comportano il mantenimento delle braccia sollevate?	RISULTATI					
<input type="checkbox"/>	<input type="checkbox"/>	Durante lo svolgimento di compiti lavorativi con movimenti ripetitivi degli arti superiori i lavoratori mantengono posture fisse?	Zona	Step 1	Step 2	Step 3	Step 4	Step 5
<input type="checkbox"/>	<input type="checkbox"/>	Durante lo svolgimento di compiti lavorativi con movimenti ripetitivi degli arti superiori vi sono prese continue dell'attrezzatura (come ad esempio coltelli nella macelleria o nell'industria del pesce)?	Verde					
<input type="checkbox"/>	<input type="checkbox"/>	Durante lo svolgimento di compiti lavorativi con movimenti ripetitivi degli arti superiori si compiono azioni come quella del martellare con una frequenza sempre crescente?	Gialla					
<input type="checkbox"/>	<input type="checkbox"/>	I compiti lavorativi con movimenti ripetitivi degli arti superiori richiedono elevata precisione di lavoro combinata all'applicazione di sforzi?	Rossa					

Esito della valutazione

Zona	Valutazione del rischio
Verde	Se tutti gli step risultano essere nella zona di rischio verde il livello di rischio globale è accettabile. Se il lavoro rientra nella zona di rischio verde, la probabilità di danni muscoloscheletrici è considerata trascurabile. Tuttavia, se sono presenti fattori di rischio aggiuntivi (step 5), si raccomanda di ridurli o eliminarli.
Gialla	Zona di rischio gialla se nessuno degli step per la valutazione del rischio risulta essere nella zona di rischio rossa, ma uno o più risultano essere nella zona di rischio gialla. In tal caso sono necessarie azioni correttive per ridurre il rischio al livello verde. Se uno o due ulteriori fattori aggiuntivi sono presenti, il livello di rischio passa dal giallo al rosso.
Rossa	Se uno degli step per la valutazione del rischio risulta essere nella zona rossa, il rischio è inaccettabile e la zona di rischio è rossa. La mansione è ritenuta dannosa. La gravità del rischio è maggiore se uno o più dei fattori di rischio aggiuntivi rientra anche in zona rossa. Si raccomanda che siano prese misure per eliminare o ridurre i fattori di rischio.

ESITO DELLA VALUTAZIONE MOVIMENTAZIONE MANUALE DEI CARICHI ALTA FREQUENZA

Sulla base di considerazioni legate alla mansione svolta, previa consultazione del datore di lavoro e dei rappresentanti dei lavoratori per la sicurezza sono stati individuati gruppi omogenei di lavoratori, univocamente identificati attraverso le SCHEDE DI VALUTAZIONE riportate nel successivo capitolo. Di seguito è riportato l'elenco delle mansioni e il relativo esito della valutazione al rischio dovuto alla movimentazione di carichi leggeri ad alta frequenza.

Lavoratori e Macchine

Mansione	ESITO DELLA VALUTAZIONE
1) Addetto alla formazione intonaci esterni (tradizionali)	Rischio per i lavoratori accettabile.
2) Addetto alla formazione intonaci interni tradizionali	Rischio per i lavoratori accettabile.
3) Addetto alla posa di pavimenti per interni in ceramica	Rischio per i lavoratori accettabile.
4) Addetto alla posa di pavimenti su balconi e logge	Rischio per i lavoratori accettabile.
5) Addetto alla posa di pavimenti su coperture piane	Rischio per i lavoratori accettabile.
6) Addetto alla rasatura di intonaci esterni	Rischio per i lavoratori accettabile.
7) Addetto alla rasatura di intonaci interni	Rischio per i lavoratori accettabile.
8) Addetto alla tinteggiatura di superfici esterne	Rischio per i lavoratori accettabile.
9) Addetto alla tinteggiatura di superfici interne	Rischio per i lavoratori accettabile.

SCHEDE DI VALUTAZIONE MOVIMENTAZIONE MANUALE DEI CARICHI ALTA FREQUENZA

Le schede di rischio che seguono, ognuna di esse rappresentativa di un gruppo omogeneo, riportano l'esito della valutazione per ogni mansione.

Le eventuali disposizioni relative alla sorveglianza sanitaria, all'informazione e formazione, all'utilizzo di dispositivi di protezione individuale e alle misure tecniche e organizzative sono riportate nel documento della sicurezza di cui il presente è un allegato.

Tabella di correlazione Mansione - Scheda di valutazione

Mansione	Scheda di valutazione
Addetto alla formazione intonaci esterni (tradizionali)	SCHEDA N.1
Addetto alla formazione intonaci interni tradizionali	SCHEDA N.1
Addetto alla posa di pavimenti per interni in ceramica	SCHEDA N.1
Addetto alla posa di pavimenti su balconi e logge	SCHEDA N.1
Addetto alla posa di pavimenti su coperture piane	SCHEDA N.1
Addetto alla rasatura di intonaci esterni	SCHEDA N.1
Addetto alla rasatura di intonaci interni	SCHEDA N.1
Addetto alla tinteggiatura di superfici esterne	SCHEDA N.1
Addetto alla tinteggiatura di superfici interne	SCHEDA N.1

SCHEDA N.1

Lesioni relative all'apparato scheletrico e/o muscolare durante la movimentazione manuale dei carichi mediante movimenti ripetitivi ad elevata frequenza degli arti superiori (mani, polsi, braccia, spalle).

Step di valutazione - fattori di rischio individuati	Zona di rischio
Durata e frequenza dei movimenti ripetitivi	Verde
Valutazione globale rischio	Verde
Fascia di appartenenza:	
Il livello di rischio globale per i lavoratori è accettabile.	

Step di valutazione - fattori di rischio individuati	Zona di rischio
<p>Mansioni: Addetto alla formazione intonaci esterni (tradizionali); Addetto alla formazione intonaci interni tradizionali; Addetto alla posa di pavimenti per interni in ceramica; Addetto alla posa di pavimenti su balconi e logge; Addetto alla posa di pavimenti su coperture piane; Addetto alla rasatura di intonaci esterni; Addetto alla rasatura di intonaci interni; Addetto alla tinteggiatura di superfici esterne; Addetto alla tinteggiatura di superfici interne.</p>	

RESOCONTO DELLA CHECK-LIST DI CONTROLLO

Si riportano di seguito le risposte fornite alle domande contenute nella check-list di controllo, che hanno determinato l'esito della valutazione del rischio, derivante dalla movimentazione di carichi leggeri ad alta frequenza.

SCHEDA N.1

Step 1 - Durata e frequenza dei movimenti ripetitivi

Durata e frequenza dei movimenti ripetitivi		Verde	Gialla	Rossa
Si	No			
<input type="checkbox"/>	<input checked="" type="checkbox"/> Il lavoro comporta compiti con cicli di lavoro o sequenze di movimenti degli arti superiori ripetuti più di due volte al minuto e per più del 50% della durata dei compiti?			
<input type="checkbox"/>	<input checked="" type="checkbox"/> Il lavoro comporta compiti durante i quali si compiono, ogni pochi secondi, ripetizioni quasi identiche dei movimenti delle dita, mani o delle braccia?	<input checked="" type="checkbox"/>	<input type="checkbox"/>	<input type="checkbox"/>
<input type="checkbox"/>	<input checked="" type="checkbox"/> Il lavoro comporta compiti durante i quali viene fatto uso intenso delle dita, delle mani o dei polsi?			
<input type="checkbox"/>	<input checked="" type="checkbox"/> Il lavoro comporta compiti con movimenti ripetitivi della sistema spalla/braccio (movimenti del braccio regolari con alcune pause o quasi continui)?			

Step 2 - Posture scomode

Posture scomode		Verde	Gialla	Rossa
Si	No			
<input type="checkbox"/>	<input checked="" type="checkbox"/> Il lavoro comporta compiti durante i quali si compiono ripetitivi movimenti dei polsi verso l'alto e/o verso il basso e/o lateralmente?			
<input type="checkbox"/>	<input checked="" type="checkbox"/> Il lavoro comporta compiti durante i quali si compiono ripetitive rotazioni delle mani tali che il palmo si trovi rivolto verso l'alto o verso il basso?			
<input type="checkbox"/>	<input checked="" type="checkbox"/> Il lavoro comporta compiti durante i quali si compiono ripetitive prese con le dita o con il pollice o con il palmo della mano e con il polso piegato durante la presa, il mantenimento o la manipolazione degli oggetti?	<input checked="" type="checkbox"/>	<input type="checkbox"/>	<input type="checkbox"/>
<input type="checkbox"/>	<input checked="" type="checkbox"/> Il lavoro comporta compiti durante i quali si compiono ripetitivi movimenti del braccio davanti e/o lateralmente al corpo?			
<input type="checkbox"/>	<input checked="" type="checkbox"/> Il lavoro comporta compiti durante i quali si compiono ripetitivi flessioni laterali o torsioni della schiena o della testa?			

Step 3 - Forze applicate durante la movimentazione

Forze applicate durante la movimentazione		Verde	Gialla	Rossa
Si	No			
<input type="checkbox"/>	<input checked="" type="checkbox"/> Il lavoro comporta compiti durante i quali si compiono ripetitivi sollevamenti, con prese a pizzico, di attrezzi, materiali o oggetti di peso superiore a 0,2 kg?			
<input type="checkbox"/>	<input checked="" type="checkbox"/> Il lavoro comporta compiti durante i quali si compiono, con una mano, ripetitivi sollevamenti di attrezzi, materiali o oggetti di peso superiore a 2 kg?			
<input type="checkbox"/>	<input checked="" type="checkbox"/> Il lavoro comporta compiti durante i quali si compiono ripetitive azioni di rotazioni, di spingere o di tirare attrezzi e oggetti con il sistema braccio/mano applicando una forza superiore al 10% del valore di riferimento, Fb, indicato nella norma EN 1005-3:2002 (25 N per la forza di presa)?	<input checked="" type="checkbox"/>	<input type="checkbox"/>	<input type="checkbox"/>
<input type="checkbox"/>	<input checked="" type="checkbox"/> Il lavoro comporta compiti durante i quali si usano, in modo ripetitivo, sistemi di regolazione che richiedono, per il loro funzionamento, l'applicazione di forze superiori a quelle raccomandate nella ISO 9355-3 (25 N nelle prese con una mano, 10 N nelle prese a pizzico)?			
<input type="checkbox"/>	<input checked="" type="checkbox"/> Il lavoro comporta compiti durante i quali avviene in modo ripetitivo il mantenimento, con presa a pizzico, di oggetti applicando una forza maggiore di 10 N?			

Step 4 - Periodi di recupero

Periodi di recupero		Verde	Gialla	Rossa
Si	No			
<input type="checkbox"/>	<input checked="" type="checkbox"/>			
	Le pause, durante lo svolgimento di compiti lavorativi con movimenti ripetitivi degli arti superiori, non sono frequenti?			
<input type="checkbox"/>	<input checked="" type="checkbox"/>	<input checked="" type="checkbox"/>	<input type="checkbox"/>	<input type="checkbox"/>
	L'alternarsi di compiti lavorativi senza movimenti ripetitivi con compiti con movimenti ripetitivi non è frequente?			
<input type="checkbox"/>	<input checked="" type="checkbox"/>			
	I periodi di riposo, durante lo svolgimento di compiti lavorativi con movimenti ripetitivi degli arti superiori, non sono frequenti?			

Step 5 - Altri fattori: fisici e psicosociali

Si	No	La mansione ripetitiva comporta...	Si	No	La mansione ripetitiva comporta...			
<input type="checkbox"/>	<input checked="" type="checkbox"/>	Durante lo svolgimento di compiti lavorativi con movimenti ripetitivi degli arti superiori si usano attrezzi vibranti?	<input type="checkbox"/>	<input checked="" type="checkbox"/>	I compiti con movimenti ripetitivi degli arti superiori comportano un elevato carico di lavoro?			
<input type="checkbox"/>	<input checked="" type="checkbox"/>	Durante lo svolgimento di compiti lavorativi con movimenti ripetitivi degli arti superiori si usano attrezzature che comportano localizzate compressioni delle strutture anatomiche?	<input type="checkbox"/>	<input checked="" type="checkbox"/>	I compiti lavorativi con movimenti ripetitivi degli arti superiori non sono ben pianificati?			
<input type="checkbox"/>	<input checked="" type="checkbox"/>	Durante lo svolgimento di compiti lavorativi con movimenti ripetitivi degli arti superiori i lavoratori sono esposti a condizioni climatiche disagiate (caldo o freddo)?	<input type="checkbox"/>	<input checked="" type="checkbox"/>	Durante lo svolgimento di compiti lavorativi con movimenti ripetitivi degli arti superiori manca la collaborazione dei colleghi o dei dirigenti?			
<input type="checkbox"/>	<input checked="" type="checkbox"/>	Durante lo svolgimento di compiti lavorativi con movimenti ripetitivi degli arti superiori si usano dispositivi di protezione individuale che limitano i movimenti o inibiscono le prestazioni?	<input type="checkbox"/>	<input checked="" type="checkbox"/>	I compiti lavorativi con movimenti ripetitivi degli arti superiori comportano un elevato carico mentale, alta concentrazione o attenzione?			
<input type="checkbox"/>	<input checked="" type="checkbox"/>	Durante lo svolgimento di compiti lavorativi con movimenti ripetitivi degli arti superiori possono verificarsi improvvisi, inaspettati e incontrollati eventi come scivolamenti in piano, caduta di oggetti, cattive prese, ecc.?	<input type="checkbox"/>	<input checked="" type="checkbox"/>	I lavori comportano compiti lavorativi con movimenti ripetitivi degli arti superiori isolati dal processo di produzione?			
<input type="checkbox"/>	<input checked="" type="checkbox"/>	I compiti lavorativi comportano movimenti ripetitivi con rapide accelerazione e decelerazione ?	<input type="checkbox"/>	<input checked="" type="checkbox"/>	I ritmi di lavoro dei compiti con movimenti ripetitivi sono scanditi da una macchina o una persona?			
<input type="checkbox"/>	<input checked="" type="checkbox"/>	Durante lo svolgimento di compiti lavorativi con movimenti ripetitivi degli arti superiori le forze applicate dai lavoratori sono statiche?	<input type="checkbox"/>	<input checked="" type="checkbox"/>	Il lavoro che comporta compiti con movimenti ripetitivi degli arti superiori è pagato in base alla quantità di lavoro finito o ci sono premi in denaro legati alla produttività?			
<input type="checkbox"/>	<input checked="" type="checkbox"/>	I compiti lavorativi con movimenti ripetitivi degli arti superiori comportano il mantenimento delle braccia sollevate?	RISULTATI					
<input type="checkbox"/>	<input checked="" type="checkbox"/>	Durante lo svolgimento di compiti lavorativi con movimenti ripetitivi degli arti superiori i lavoratori mantengono posture fisse?	Zona	Step 1	Step 2	Step 3	Step 4	Step 5
<input type="checkbox"/>	<input checked="" type="checkbox"/>	Durante lo svolgimento di compiti lavorativi con movimenti ripetitivi degli arti superiori vi sono prese continue dell'attrezzatura (come ad esempio coltelli nella macelleria o nell'industria del pesce)?	Verde	<input checked="" type="checkbox"/>	<input checked="" type="checkbox"/>	<input checked="" type="checkbox"/>	<input checked="" type="checkbox"/>	
<input type="checkbox"/>	<input checked="" type="checkbox"/>	Durante lo svolgimento di compiti lavorativi con movimenti ripetitivi degli arti superiori si compiono azioni come quella del martellare con una frequenza sempre crescente?	Gialla	<input type="checkbox"/>	<input type="checkbox"/>	<input type="checkbox"/>	<input type="checkbox"/>	
<input type="checkbox"/>	<input checked="" type="checkbox"/>	I compiti lavorativi con movimenti ripetitivi degli arti superiori richiedono elevata precisione di lavoro combinata all'applicazione di sforzi?	Rossa	<input type="checkbox"/>	<input type="checkbox"/>	<input type="checkbox"/>	<input type="checkbox"/>	

ANALISI E VALUTAZIONE RADIAZIONI OTTICHE ARTIFICIALI OPERAZIONI DI SALDATURA

La valutazione del rischio specifico è stata effettuata ai sensi della normativa italiana succitata e conformemente agli indirizzi operativi del Coordinamento Tecnico Interregionale della Prevenzione nei Luoghi di Lavoro:

- **Indicazioni Operative del CTIPLL (Rev. 3 del 13 febbraio 2014)**, "Decreto legislativo 81/2008, Titolo VIII, Capo I, II, III, IV e V sulla prevenzione e protezione dai rischi dovuti all'esposizione ad agenti fisici nei luoghi di lavoro - indicazioni operative".

Premessa

Secondo l'art. 216 del D.Lgs. 9 aprile 2008, n. 81, nell'ambito della valutazione dei rischi il "datore di lavoro valuta e, quando necessario, misura e/o calcola i livelli delle radiazioni ottiche a cui possono essere esposti i lavoratori".

Essendo le misure strumentali generalmente costose sia in termini economici che di tempo, è da preferire, quando possibile, la valutazione dei rischi che non richieda misurazioni.

Nel caso delle operazioni di saldatura è noto che, per qualsiasi tipologia di saldatura (arco elettrico, gas, ossitaglio ecc) e per qualsiasi tipo di supporto, i tempi per i quali si raggiunge una sovraesposizione per il lavoratore addetto risultano essere dell'ordine dei secondi.

Pur essendo il rischio estremamente elevato, l'effettuazione delle misure e la determinazione esatta dei tempi di esposizione è del tutto superflua per i lavoratori. Pertanto, al fine di proteggere i lavoratori dai rischi che possono provocare danni agli occhi e al viso, non essendo possibile in alcun modo provvedere a eliminare o ridurre le radiazioni ottiche emesse durante le operazioni di saldatura si è provveduto ad adottare i dispositivi di protezione degli occhi e del viso più efficaci per contrastare i tipi di rischio presenti.

Tecniche di saldatura

La saldatura è un processo utilizzato per unire due parti metalliche riscaldate localmente, che costituiscono il metallo base, con o senza aggiunta di altro metallo che rappresenta il metallo d'apporto, fuso tra i lembi da unire.

La saldatura si dice eterogena quando viene fuso il solo materiale d'apporto, che necessariamente deve avere un punto di fusione inferiore e quindi una composizione diversa da quella dei pezzi da saldare; è il caso della brasatura in tutte le sue varianti.

La saldatura autogena prevede invece la fusione sia del metallo base che di quello d'apporto, che quindi devono avere simile composizione, o la fusione dei soli lembi da saldare accostati mediante pressione; si tratta delle ben note saldature a gas o ad arco elettrico.

Saldobrasatura

Nella saldo-brasatura i pezzi di metallo da saldare non partecipano attivamente fondendo al processo da saldatura; l'unione dei pezzi metallici si realizza unicamente per la fusione del metallo d'apporto che viene colato tra i lembi da saldare. Per questo motivo il metallo d'apporto ha un punto di fusione inferiore e quindi composizione diversa rispetto al metallo base. E' necessario avere evidentemente una zona di sovrapposizione abbastanza ampia poiché la resistenza meccanica del materiale d'apporto è molto bassa. La lega generalmente utilizzata è un ottone (lega rame-zinco), addizionata con silicio o nichel, con punto di fusione attorno ai 900°C. Le modalità esecutive sono simili a quelle della saldatura autogena (fiamma ossiacetilenica); sono tipiche della brasatura la differenza fra metallo base e metallo d'apporto nonché la loro unione che avviene per bagnatura che consiste nello spandersi di un liquido (metallo d'apporto fuso) su una superficie solida (metallo base).

Brasatura

La brasatura è effettuata disponendo il metallo base in modo che fra le parti da unire resti uno spazio tale da permettere il riempimento del giunto ed ottenere un'unione per bagnatura e capillarità.

A seconda del minore o maggiore punto di fusione del metallo d'apporto, la brasatura si distingue in dolce e forte. La brasatura dolce utilizza materiali d'apporto con temperatura di fusione < 450°C; i materiali d'apporto tipici sono leghe stagno/piombo. L'adesione che si verifica è piuttosto debole ed il giunto non è particolarmente resistente. Gli impieghi tipici riguardano elettronica, scatolame ecc. La brasatura forte utilizza materiali d'apporto con temperatura di fusione > 450°C; i materiali d'apporto tipici sono leghe rame/zinco, argento/rame. L'adesione che si verifica è maggiore ed il giunto è più resistente della brasatura dolce.

Saldatura a gas

Alcune tecniche di saldatura utilizzano la combustione di un gas per fondere un metallo. I gas utilizzati possono essere miscele di ossigeno con idrogeno o metano, propano oppure acetilene.

Saldatura a fiamma ossiacetilenica

La più diffusa tra le saldature a gas utilizza una miscela di ossigeno ed acetilene, contenuti in bombole separate, che alimentano contemporaneamente una torcia, ed escono dall'ugello terminale dove tale miscela viene accesa. Tale miscela è quella che sviluppa la

maggior quantità di calore infatti la temperatura massima raggiungibile è dell'ordine dei 3000 °C e può essere quindi utilizzata anche per la saldatura degli acciai.

Saldatura ossidrica

E' generata da una fiamma ottenuta dalla combustione dell'ossigeno con l'idrogeno. La temperatura della fiamma (2500°C) è sostanzialmente più bassa di quella di una fiamma ossiacetilenica e di conseguenza tale procedimento viene impiegato per la saldatura di metalli a basso punto di fusione, ad esempio alluminio, piombo e magnesio.

Saldatura elettrica

Il calore necessario per la fusione del metallo è prodotto da un arco elettrico che si instaura tra l'elettrodo e i pezzi del metallo da saldare, raggiungendo temperature variabili tra 4000-6000 °C.

Saldatura ad arco con elettrodo fusibile (MMA)

L'arco elettrico scocca tra l'elettrodo, che è costituito da una bacchetta metallica rigida di lunghezza tra i 30 e 40 cm, e il giunto da saldare. L'elettrodo fonde costituendo il materiale d'apporto; il materiale di rivestimento dell'elettrodo, invece, fondendo crea un'area protettiva che circonda il bagno di saldatura (saldatura con elettrodo rivestito).

L'operazione impegna quindi un solo arto permettendo all'altro di impugnare il dispositivo di protezione individuale (schermo facciale) o altro utensile.

Saldatura ad arco con protezione di gas con elettrodo fusibile (MIG/MAG)

In questo caso l'elettrodo fusibile è un filo continuo non rivestito, erogato da una pistola mediante apposito sistema di trascinamento al quale viene imposta una velocità regolare tale da compensare la fusione del filo stesso e quindi mantenere costante la lunghezza dell'arco; contemporaneamente, viene fornito un gas protettivo che fuoriesce dalla pistola insieme al filo (elettrodo) metallico. I gas impiegati, in genere inerti, sono argon o elio (MIG: Metal Inert Gas), che possono essere miscelati con CO₂ dando origine ad un composto attivo che ha la capacità, ad esempio nella saldatura di alcuni acciai, di aumentare la penetrazione e la velocità di saldatura, oltre ad essere più economico (MAG: Metal Active Gas).

Saldatura ad arco con protezione di gas con elettrodo non fusibile (TIG)

L'arco elettrico scocca tra un elettrodo di tungsteno, che non si consuma durante la saldatura, e il pezzo da saldare (TIG: Tungsten Inert Gas). L'area di saldatura viene protetta da un flusso di gas inerte (argon e elio) in modo da evitare il contatto tra il metallo fuso e l'aria. La saldatura può essere effettuata semplicemente fondendo il metallo base, senza metallo d'apporto, il quale se necessario viene aggiunto separatamente sotto forma di bacchetta. In questo caso l'operazione impegna entrambi gli arti per impugnare elettrodo e bacchetta.

Saldatura al plasma

È simile alla TIG con la differenza che l'elettrodo di tungsteno pieno è inserito in una torcia, creando così un vano che racchiude l'arco elettrico e dove viene iniettato il gas inerte. Innescando l'arco elettrico su questa colonna di gas si causa la sua parziale ionizzazione e, costringendo l'arco all'interno dell'orifizio, si ha un forte aumento della parte ionizzata trasformando il gas in plasma. Il risultato finale è una temperatura dell'arco più elevata (fino a 10000 °C) a fronte di una sorgente di calore più piccola. Si tratta di una tecnica prevalentemente automatica, utilizzata anche per piccoli spessori.

Criteri di scelta dei DPI

Per i rischi per gli occhi e il viso da radiazioni riscontrabili in ambiente di lavoro, le norme tecniche di riferimento sono quelle di seguito riportate:

- UNI EN 166:2004 "Protezione personale dagli occhi - Specifiche"
- UNI EN 167:2003 "Protezione personale degli occhi - Metodi di prova ottici"
- UNI EN 168:2003 "Protezione personale degli occhi - Metodi di prova non ottici"
- UNI EN 169:2003 "Protezione personale degli occhi - Filtri per saldatura e tecniche connesse - Requisiti di trasmissione e utilizzazioni raccomandate"
- UNI EN 170:2003 "Protezione personale degli occhi - Filtri ultravioletti - Requisiti di trasmissione e utilizzazioni raccomandate"
- UNI EN 171:2003 "Protezione personale degli occhi - Filtri infrarossi - Requisiti di trasmissione e utilizzazioni raccomandate"
- UNI EN 172:2003 "Protezione personale degli occhi - Filtri solari per uso industriale"
- UNI EN 175:1999 "Protezione personale degli occhi - Equipaggiamenti di protezione degli occhi e del viso durante la saldatura e i procedimenti connessi"
- UNI EN 207:2004 "Protezione personale degli occhi - Filtri e protettori dell'occhio contro radiazioni laser (protettori dell'occhio per laser)"
- UNI EN 208:2004 "Protezione personale degli occhi - Protettori dell'occhio per i lavori di regolazione sui laser e sistemi laser (protettori dell'occhio per regolazione laser)"
- UNI EN 379:2004 "Protezione personale degli occhi - Filtri automatici per saldatura"
- UNI 10912:2000 "Dispositivi di protezione individuale - Guida per la selezione, l'uso e la manutenzione dei dispositivi di

protezione degli occhi e del viso per attività lavorative."

In particolare, i dispositivi di protezione utilizzati nelle **operazioni di saldatura** sono schermi (ripari facciali) e maschere (entrambi rispondenti a specifici requisiti di adattabilità, sicurezza ed ergonomia), con filtri a graduazione singola, a numero di scala doppio o commutabile (quest'ultimo per es. a cristalli liquidi).

I filtri per i processi di saldatura devono fornire protezione sia da raggi ultravioletti che infrarossi che da radiazioni visibili. Il numero di scala dei filtri destinati a proteggere i lavoratori dall'esposizione alle radiazioni durante le operazioni di saldatura e tecniche simili è formato solo dal numero di graduazione corrispondente al filtro (manca il numero di codice, che invece è presente invece negli altri filtri per le radiazioni ottiche artificiali). In funzione del fattore di trasmissione dei filtri, la norma UNI EN 169 prevede 19 numeri di graduazione.

Per individuare il corretto numero di scala dei filtri, è necessario considerare prioritariamente:

- per la saldatura a gas, saldo-brasatura e ossitaglio: la portata di gas ai cannelli;
- per la saldatura ad arco, il taglio ad arco e al plasma jet: l'intensità della corrente.

Ulteriori fattori da tenere in considerazione sono:

- la distanza dell'operatore rispetto all'arco o alla fiamma; se l'operatore è molto vicino può essere necessario una graduazione maggiore;
- l'illuminazione locale dell'ambiente di lavoro;
- le caratteristiche individuali.

Tra la saldatura a gas e quella ad arco vi sono, inoltre, differenti livelli di esposizione al calore: con la prima si raggiungono temperature della fiamma che vanno dai 2500 °C ai 3000 °C circa, mentre con la seconda si va dai 3000 °C ai 6000 °C fino ai 10.000 °C tipici della saldatura al plasma.

Per aiutare la scelta del livello protettivo, la norma tecnica riporta alcune indicazioni sul numero di scala da utilizzarsi e di seguito riportate.

Esse si basano su condizioni medie di lavoro dove la distanza dell'occhio del saldatore dal metallo fuso è di circa 50 cm e l'illuminazione media dell'ambiente di lavoro è di circa 100 lux.

Tanto è maggiore il numero di scala tanto superiore è il livello di protezione dalle radiazioni che si formano durante le operazioni di saldatura e tecniche connesse.

Saldatura a gas

Saldatura a gas e saldo-brasatura

Numeri di scala per saldatura a gas e saldo-brasatura

Lavoro	Portata di acetilene in litri all'ora [q]			
	q ≤ 70	70 < q ≤ 200	200 < q ≤ 800	q > 800
Saldatura a gas e saldo-brasatura	4	5	6	7

Fonte: Indicazioni Operative del CTIPLL (Rev. 3 del 13 febbraio 2014)

Ossitaglio

Numeri di scala per l'ossitaglio

Lavoro	Portata di ossigeno in litri all'ora [q]		
	900 ≤ q < 2000	2000 < q ≤ 4000	4000 < q ≤ 8000
Ossitaglio	5	6	7

Fonte: Indicazioni Operative del CTIPLL (Rev. 3 del 13 febbraio 2014)

Saldatura ad arco

Saldatura ad arco - Processo "Elettrodi rivestiti"

Numeri di scala per saldatura ad arco - processo: "Elettrodi rivestiti"

Corrente [A]																				
1,5	6	10	15	30	40	60	70	100	125	150	175	200	225	250	300	350	400	450	500	600
			8					9		10		11		12		13		14		

Fonte: Indicazioni Operative del CTIPLL (Rev. 3 del 13 febbraio 2014)

Saldatura ad arco - Processo "MAG"

Numeri di scala per saldatura ad arco - processo: "MAG"

Corrente [A]																				
1,5	6	10	15	30	40	60	70	100	125	150	175	200	225	250	300	350	400	450	500	600
			8					9		10		11		12		13		14		

Fonte: Indicazioni Operative del CTIPLL (Rev. 3 del 13 febbraio 2014)

Saldatura ad arco - Processo "TIG"

Numeri di scala per saldatura ad arco - processo: "TIG"

Corrente [A]																				
1,5	6	10	15	30	40	60	70	100	125	150	175	200	225	250	300	350	400	450	500	600
	---		8			9		10		11		12		13		---				

Fonte: Indicazioni Operative del CTIPLL (Rev. 3 del 13 febbraio 2014)

Saldatura ad arco - Processo "MIG con metalli pesanti"

Numeri di scala per saldatura ad arco - processo: "MIG con metalli pesanti"

Corrente [A]																				
1,5	6	10	15	30	40	60	70	100	125	150	175	200	225	250	300	350	400	450	500	600
			---					9		10		11		12		13		14		---

Fonte: Indicazioni Operative del CTIPLL (Rev. 3 del 13 febbraio 2014)

Saldatura ad arco - Processo "MIG con leghe leggere"

Numeri di scala per saldatura ad arco - processo: "MIG con leghe leggere"

Corrente [A]																				
1,5	6	10	15	30	40	60	70	100	125	150	175	200	225	250	300	350	400	450	500	600
				---						10		11		12		13		14		---

Fonte: Indicazioni Operative del CTIPLL (Rev. 3 del 13 febbraio 2014)

Taglio ad arco

Saldatura ad arco - Processo "Taglio aria-arco"

Numeri di scala per saldatura ad arco - processo: "Taglio aria-arco"

Corrente [A]																				
1,5	6	10	15	30	40	60	70	100	125	150	175	200	225	250	300	350	400	450	500	600
					10							11		12		13		14		15

Fonte: Indicazioni Operative del CTIPLL (Rev. 3 del 13 febbraio 2014)

Saldatura ad arco - Processo "Taglio plasma-jet"

Numeri di scala per saldatura ad arco - processo: "Taglio plasma-jet"

Corrente [A]																				
1,5	6	10	15	30	40	60	70	100	125	150	175	200	225	250	300	350	400	450	500	600
				---					9	10	11		12		13					---

Fonte: Indicazioni Operative del CTIPLL (Rev. 3 del 13 febbraio 2014)

Saldatura ad arco - Processo "Taglio ad arco al microplasma"

Numeri di scala per saldatura ad arco - processo: "Saldatura ad arco al microplasma"

Corrente [A]																				
1,5	6	10	15	30	40	60	70	100	125	150	175	200	225	250	300	350	400	450	500	600
-	4		5		6		7		8		9		10		11		12		---	

Fonte: Indicazioni Operative del CTIPLL (Rev. 3 del 13 febbraio 2014)

ESITO DELLA VALUTAZIONE RADIAZIONI OTTICHE ARTIFICIALI OPERAZIONI DI SALDATURA

Di seguito è riportato l'elenco delle mansioni addette ad attività lavorative che espongono a radiazioni ottiche artificiali per operazioni di saldatura.

Si precisa che nel caso delle operazioni di saldatura, per qualsiasi tipologia di saldatura (arco elettrico, gas, ossitaglio ecc) e per qualsiasi tipo di supporto, i tempi per cui si raggiunge una sovraesposizione per il lavoratore addetto risultano dell'ordine dei secondi per cui il rischio è estremamente elevato.

Lavoratori e Macchine

Mansione	ESITO DELLA VALUTAZIONE
1) Addetto al montaggio di strutture orizzontali in acciaio	Rischio alto per la salute.
2) Addetto al montaggio di strutture verticali in acciaio	Rischio alto per la salute.
3) Addetto alla posa di recinzioni e cancellate	Rischio alto per la salute.
4) Addetto alla posa di ringhiere e parapetti	Rischio alto per la salute.
5) Addetto alla realizzazione della rete di distribuzione di impianto idrico-sanitario	Rischio alto per la salute.
6) Addetto alla realizzazione della rete di distribuzione e posa dell'impianto termico a pavimento	Rischio alto per la salute.
7) Addetto alla realizzazione della rete di distribuzione e terminali per impianto termico	Rischio alto per la salute.
8) Addetto alla realizzazione della rete idrica e degli attacchi per impianto antincendio	Rischio alto per la salute.
9) Addetto alla realizzazione di impianto di sollevamento	Rischio alto per la salute.
10) Addetto alla realizzazione di impianto di sollevamento fognario (elettropompa sommergibile)	Rischio alto per la salute.
11) Addetto alla realizzazione di impianto idrico dei servizi igienico-assistenziali e sanitari del cantiere	Rischio alto per la salute.
12) Addetto alla rimozione di recinzioni e cancelli	Rischio alto per la salute.

SCHEDE DI VALUTAZIONE RADIAZIONI OTTICHE ARTIFICIALI OPERAZIONI DI SALDATURA

Le seguenti schede di valutazione delle radiazioni ottiche artificiali per operazioni di saldatura riportano l'esito della valutazione eseguita per singola attività lavorativa con l'individuazione delle mansioni addette, delle sorgenti di rischio, la relativa fascia di esposizione e il dispositivo di protezione individuale più adatto.

Le eventuali disposizioni relative alla sorveglianza sanitaria, all'informazione e formazione, agli ulteriori dispositivi di protezione individuale e alle misure tecniche e organizzative sono riportate nel documento della sicurezza di cui il presente è un allegato.

Tabella di correlazione Mansione - Scheda di valutazione

Mansione	Scheda di valutazione
Addetto al montaggio di strutture orizzontali in acciaio	SCHEDA N.1 - R.O.A. per "Saldatura ad elettrodi rivestiti"
Addetto al montaggio di strutture verticali in acciaio	SCHEDA N.1 - R.O.A. per "Saldatura ad elettrodi rivestiti"
Addetto alla posa di recinzioni e cancellate	SCHEDA N.1 - R.O.A. per "Saldatura ad elettrodi rivestiti"
Addetto alla posa di ringhiere e parapetti	SCHEDA N.1 - R.O.A. per "Saldatura ad elettrodi rivestiti"
Addetto alla realizzazione della rete di distribuzione di impianto idrico-sanitario	SCHEDA N.2 - R.O.A. per "Saldatura a gas (acetilene)"
Addetto alla realizzazione della rete di distribuzione e posa dell'impianto termico a pavimento	SCHEDA N.2 - R.O.A. per "Saldatura a gas (acetilene)"

Tabella di correlazione Mansioni - Scheda di valutazione

Mansione	Scheda di valutazione
Addetto alla realizzazione della rete di distribuzione e terminali per impianto termico	SCHEDA N.2 - R.O.A. per "Saldatura a gas (acetilene)"
Addetto alla realizzazione della rete idrica e degli attacchi per impianto antincendio	SCHEDA N.2 - R.O.A. per "Saldatura a gas (acetilene)"
Addetto alla realizzazione di impianto di sollevamento fognario (elettropompa sommersibile)	SCHEDA N.2 - R.O.A. per "Saldatura a gas (acetilene)"
Addetto alla realizzazione di impianto di sollevamento	SCHEDA N.2 - R.O.A. per "Saldatura a gas (acetilene)"
Addetto alla realizzazione di impianto idrico dei servizi igienico-assistenziali e sanitari del cantiere	SCHEDA N.2 - R.O.A. per "Saldatura a gas (acetilene)"
Addetto alla rimozione di recinzioni e cancelli	SCHEDA N.3 - R.O.A. per "Saldatura ad elettrodi rivestiti"

SCHEDA N.1 - R.O.A. per "Saldatura ad elettrodi rivestiti"

Lesioni localizzate agli occhi durante le lavorazioni di saldatura, taglio termico e altre attività che comportano emissione di radiazioni ottiche artificiali.

Sorgente di rischio				
Tipo	Portata di acetilene	Portata di ossigeno	Corrente	Numero di scala
	[l/h]	[l/h]	[A]	[Filtro]
1) Saldatura [Elettrodi rivestiti]				
Saldatura ad arco	-	-	inferiore a 60 A	8
Fascia di appartenenza: Rischio alto per la salute.				
Mansioni: Addetto al montaggio di strutture orizzontali in acciaio; Addetto al montaggio di strutture verticali in acciaio; Addetto alla posa di recinzioni e cancellate; Addetto alla posa di ringhiere e parapetti.				

SCHEDA N.2 - R.O.A. per "Saldatura a gas (acetilene)"

Lesioni localizzate agli occhi durante le lavorazioni di saldatura, taglio termico e altre attività che comportano emissione di radiazioni ottiche artificiali.

Sorgente di rischio				
Tipo	Portata di acetilene	Portata di ossigeno	Corrente	Numero di scala
	[l/h]	[l/h]	[A]	[Filtro]
1) Saldatura [Saldatura a gas (acetilene)]				
Saldatura a gas	inferiore a 70 l/h	-	-	4
Fascia di appartenenza: Rischio alto per la salute.				
Mansioni: Addetto alla realizzazione della rete di distribuzione di impianto idrico-sanitario; Addetto alla realizzazione della rete di distribuzione e posa dell'impianto termico a pavimento; Addetto alla realizzazione della rete di distribuzione e terminali per impianto termico; Addetto alla realizzazione della rete idrica e degli attacchi per impianto antincendio; Addetto alla realizzazione di impianto di sollevamento; Addetto alla realizzazione di impianto di sollevamento fognario (elettropompa sommersibile); Addetto alla realizzazione di impianto idrico dei servizi igienico-assistenziali e sanitari del cantiere.				

SCHEDA N.3 - R.O.A. per "Saldatura ad elettrodi rivestiti"

Attività di saldatura comportante un rischio di esposizione a Radiazioni Ottiche Artificiali (ROA) nel campo dei raggi ultravioletti, infrarossi e radiazioni visibili.

Sorgente di rischio				
Tipo	Portata di acetilene	Portata di ossigeno	Corrente	Numero di scala
	[l/h]	[l/h]	[A]	[Filtro]
1) Saldatura [Elettrodi rivestiti]				

Sorgente di rischio				
Tipo	Portata di acetilene	Portata di ossigeno	Corrente	Numero di scala
	[l/h]	[l/h]	[A]	[Filtro]
Saldatura ad arco	-	-	inferiore a 60 A	8
<p>Fascia di appartenenza: Rischio alto per la salute.</p> <p>Mansioni: Addetto alla rimozione di recinzioni e cancelli.</p>				

ANALISI E VALUTAZIONE RISCHIO CHIMICO

La valutazione del rischio specifico è stata effettuata ai sensi della normativa italiana succitata e in particolare si è fatto riferimento al:

- **Regolamento CE n. 1272 del 16 dicembre 2008 (CLP)** relativo alla classificazione, all'etichettatura e all'imballaggio delle sostanze e delle miscele che modifica e abroga le direttive 67/548/CEE e 1999/45/CE e che reca modifica al regolamento (CE) n. 1907/2006;
- **Regolamento CE n. 790 del 10 agosto 2009 (ATP01)** recante modifica, ai fini dell'adeguamento al progresso tecnico e scientifico, del regolamento (CE) n. 1272/2008 del Parlamento europeo e del Consiglio relativo alla classificazione, all'etichettatura e all'imballaggio delle sostanze e delle miscele;
- **Regolamento CE n. 286 del 10 marzo 2011 (ATP02)** recante modifica, ai fini dell'adeguamento al progresso tecnico e scientifico, del regolamento (CE) n. 1272/2008 del Parlamento europeo e del Consiglio relativo alla classificazione, all'etichettatura e all'imballaggio delle sostanze e delle miscele;
- **Regolamento CE n. 618 del 10 luglio 2012 (ATP03)** recante modifica, ai fini dell'adeguamento al progresso tecnico e scientifico, del regolamento (CE) n. 1272/2008 del Parlamento europeo e del Consiglio relativo alla classificazione, all'etichettatura e all'imballaggio delle sostanze e delle miscele;
- **Regolamento CE n. 487 del 8 maggio 2013 (ATP04)** recante modifica, ai fini dell'adeguamento al progresso tecnico e scientifico, del regolamento (CE) n. 1272/2008 del Parlamento europeo e del Consiglio relativo alla classificazione, all'etichettatura e all'imballaggio delle sostanze e delle miscele;
- **Regolamento CE n. 944 del 2 ottobre 2013 (ATP05)** recante modifica, ai fini dell'adeguamento al progresso tecnico e scientifico, del regolamento (CE) n. 1272/2008 del Parlamento europeo e del Consiglio relativo alla classificazione, all'etichettatura e all'imballaggio delle sostanze e delle miscele;
- **Regolamento CE n. 605 del 5 giugno 2014 (ATP06)** recante modifica, ai fini dell'adeguamento al progresso tecnico e scientifico, del regolamento (CE) n. 1272/2008 del Parlamento europeo e del Consiglio relativo alla classificazione, all'etichettatura e all'imballaggio delle sostanze e delle miscele;
- **Regolamento CE n. 1221 del 24 luglio 2015 (ATP07)** recante modifica, ai fini dell'adeguamento al progresso tecnico e scientifico, del regolamento (CE) n. 1272/2008 del Parlamento europeo e del Consiglio relativo alla classificazione, all'etichettatura e all'imballaggio delle sostanze e delle miscele;
- **Regolamento CE n. 918 del 19 maggio 2016 (ATP08)** recante modifica, ai fini dell'adeguamento al progresso tecnico e scientifico, del regolamento (CE) n. 1272/2008 del Parlamento europeo e del Consiglio relativo alla classificazione, all'etichettatura e all'imballaggio delle sostanze e delle miscele;
- **Regolamento CE n. 1179 del 19 luglio 2016 (ATP09)** recante modifica, ai fini dell'adeguamento al progresso tecnico e scientifico, del regolamento (CE) n. 1272/2008 del Parlamento europeo e del Consiglio relativo alla classificazione, all'etichettatura e all'imballaggio delle sostanze e delle miscele;
- **Regolamento CE n. 776 del 4 maggio 2017 (ATP10)** recante modifica, ai fini dell'adeguamento al progresso tecnico e scientifico, del regolamento (CE) n. 1272/2008 del Parlamento europeo e del Consiglio relativo alla classificazione, all'etichettatura e all'imballaggio delle sostanze e delle miscele;
- **Regolamento CE n. 1480 del 5 ottobre 2018 (ATP13)** recante modifica, ai fini dell'adeguamento al progresso tecnico e scientifico, del regolamento (CE) n. 1272/2008 del Parlamento europeo e del Consiglio relativo alla classificazione, all'etichettatura e all'imballaggio delle sostanze e delle miscele;
- **Regolamento CE n. 217 del 18 febbraio 2020 (ATP14)** recante modifica, ai fini dell'adeguamento al progresso tecnico e scientifico, del regolamento (CE) n. 1272/2008 del Parlamento europeo e del Consiglio relativo alla classificazione, all'etichettatura e all'imballaggio delle sostanze e delle miscele.

Premessa

In alternativa alla misurazione dell'agente chimico è possibile, e largamente praticato, l'uso di sistemi di valutazione del rischio basati su relazioni matematiche denominati algoritmi di valutazione "semplificata".

In particolare, il modello di valutazione del rischio adottato è una procedura di analisi che consente di effettuare la valutazione del rischio tramite una assegnazione di un punteggio (peso) ai vari fattori che intervengono nella determinazione del rischio (pericolosità, quantità, durata dell'esposizione presenza di misure preventive) ne determinano l'importanza assoluta o reciproca sul risultato valutativo finale.

Il Rischio R, individuato secondo il modello, quindi, è in accordo con l'art. 223, comma 1 del D.Lgs. 81/2008, che prevede la valutazione dei rischi considerando in particolare i seguenti elementi degli agenti chimici:

- le loro proprietà pericolose;
- le informazioni sulla salute e sicurezza comunicate dal responsabile dell'immissione sul mercato tramite la relativa scheda di sicurezza predisposta ai sensi dei decreti legislativi 3 febbraio 1997, n. 52, e 14 marzo 2003, n. 65, e successive modifiche;
- il livello, il tipo e la durata dell'esposizione;
- le circostanze in cui viene svolto il lavoro in presenza di tali agenti, compresa la quantità degli stessi;
- i valori limite di esposizione professionale o i valori limite biologici;
- gli effetti delle misure preventive e protettive adottate o da adottare;
- se disponibili, le conclusioni tratte da eventuali azioni di sorveglianza sanitaria già intraprese.

Si precisa, che i modelli di valutazione semplificata, come l'algoritmo di seguito proposto, sono da considerarsi strumenti di particolare utilità nella valutazione del rischio -in quanto rende affrontabile il percorso di valutazione ai Datori di Lavoro- per la

classificazione delle proprie aziende al di sopra o al di sotto della soglia di: "*Rischio irrilevante per la salute*". Se, però, a seguito della valutazione è superata la soglia predetta si rende necessaria l'adozione delle misure degli artt. 225, 226, 229 e 230 del D.Lgs. 81/2008 tra cui la misurazione degli agenti chimici.

Valutazione del rischio (R_{chim})

Il Rischio (R_{chim}) per le valutazioni del Fattore di rischio derivante dall'esposizione ad agenti chimici pericolosi è determinato dal prodotto del Pericolo (P_{chim}) e l'Esposizione (E), come si evince dalla seguente formula:

$$R_{chim} = P_{chim} \cdot E \quad (1)$$

Il valore dell'indice di Pericolosità (P_{chim}) è determinato principalmente dall'analisi delle informazioni sulla salute e sicurezza fornite dal produttore della sostanza o preparato chimico, e nello specifico dall'analisi delle Frasi H e/o Frasi EUH in esse contenute.

L'esposizione (E) che rappresenta il livello di esposizione dei soggetti nella specifica attività lavorativa è calcolato separatamente per Esposizioni inalatoria (E_{in}) o per via cutanea (E_{cu}) e dipende principalmente dalla quantità in uso e dagli effetti delle misure di prevenzione e protezione già adottate.

Inoltre, il modello di valutazione proposto si specializza in funzione della sorgente del rischio di esposizione ad agenti chimici pericolosi, ovvero a seconda se l'esposizione è dovuta dalla lavorazione o presenza di sostanze o preparati pericolosi, ovvero, dall'esposizione ad agenti chimici che si sviluppano da un'attività lavorativa (ad esempio: saldatura, stampaggio di materiali plastici, ecc.).

Nel modello il Rischio (R_{chim}) è calcolato separatamente per esposizioni inalatorie e per esposizioni cutanee:

$$R_{chim,in} = P_{chim} \cdot E_{in} \quad (1a)$$

$$R_{chim,cu} = P_{chim} \cdot E_{cu} \quad (1b)$$

E nel caso di presenza contemporanea, il Rischio (R_{chim}) è determinato mediante la seguente formula:

$$R_{chim} = [(R_{chim,in})^2 + (R_{chim,cu})^2]^{1/2} \quad (2)$$

Gli intervalli di variazione di R_{chim} per esposizioni inalatorie e cutanee sono i seguenti:

$$0,1 \leq R_{chim,in} \leq 100 \quad (3)$$

$$1 \leq R_{chim,cu} \leq 100 \quad (4)$$

Ne consegue che il valore di rischio chimico R_{chim} può essere il seguente:

$$1 \leq R_{chim} \leq 141 \quad (5)$$

Ne consegue la seguente gamma di esposizioni:

Fascia di esposizione	
Rischio	Esito della valutazione
$0,1 \leq R_{chim} < 15$	Rischio sicuramente "Irrilevante per la salute"
$15 \leq R_{chim} < 21$	Rischio "Irrilevante per la salute"
$21 \leq R_{chim} < 40$	Rischio superiore a "Irrilevante per la salute"
$40 < R_{chim} \leq 80$	Rischio rilevante per la salute
$R_{chim} > 80$	Rischio alto per la salute

Pericolosità (P_{chim})

Indipendentemente dalla sorgente di rischio, sia essa una sostanza o preparato chimico impiegato o una attività lavorativa, l'indice di Pericolosità di un agente chimico (P_{chim}) è attribuito in funzione della classificazione delle sostanze e dei preparati pericolosi stabilita dalla normativa italiana vigente.

I fattori di rischio di un agente chimico, o più in generale di una sostanza o preparato chimico, sono segnalati in frasi tipo, denominate Frasi H e/o Frasi EUH riportate nell'etichettatura di pericolo e nella scheda informativa in materia di sicurezza fornita dal produttore stesso.

L'indice di pericolosità (P_{chim}) è naturalmente assegnato solo per le Frasi H e/o Frasi EUH che comportano un rischio per la salute dei lavoratori in caso di esposizione ad agenti chimici pericolosi.

La metodologia NON è applicabile alle sostanze o ai preparati chimici pericolosi classificati o classificabili come pericolosi per la sicurezza, pericolosi per l'ambiente o per le sostanze o preparati chimici classificabili o classificati come cancerogeni o mutageni.

Pertanto, nel caso di presenza congiunta di Frasi H e/o Frasi EUH che comportano un rischio per la salute e Frasi H e/o Frasi EUH che comportano rischi per la sicurezza o per l'ambiente o in presenza di sostanze cancerogene o mutagene si integra la presente valutazione specifica per "la salute" con una o più valutazioni specifiche per i pertinenti pericoli.

Inoltre, è attribuito un punteggio anche per le sostanze e i preparati non classificati come pericolosi, ma che nel processo di lavorazione si trasformano o si decompongono emettendo tipicamente agenti chimici pericolosi (ad esempio nelle operazioni di saldatura, ecc.).

Il massimo punteggio attribuibile ad una agente chimico è pari a 10 (sostanza o preparato sicuramente pericoloso) ed il minimo è pari a 1 (sostanza o preparato non classificato o non classificabile come pericoloso).

Esposizione per via inalatoria ($E_{in,sost}$) da sostanza o preparato

L'indice di Esposizione per via inalatoria di una sostanza o preparato chimico ($E_{in,sost}$) è determinato come prodotto tra l'indice di esposizione potenziale (E_p), agli agenti chimici contenuti nelle sostanze o preparati chimici impiegati, e il fattore di distanza (f_d), indicativo della distanza dei lavoratori dalla sorgente di rischio.

$$E_{in,sost} = E_p \cdot F_d \quad (6)$$

L'Esposizione potenziale (E_p) è una funzione a cinque variabili, risolta mediante un sistema a matrici di progressive. L'indice risultante può assumere valori compresi tra 1 e 10, a seconda del livello di esposizione determinato mediante la matrice predetta.

Livello di esposizione		Esposizione potenziale (E_p)
A.	Basso	1
B.	Moderato	3
C.	Rilevante	7
D.	Alto	10

Il Fattore di distanza (F_d) è un coefficiente riduttore dell'indice di esposizione potenziale (E_p) che tiene conto della distanza del lavoratore dalla sorgente di rischio. I valori che può assumere sono compresi tra $f_d = 1,00$ (distanza inferiore ad un metro) a $f_d = 0,10$ (distanza maggiore o uguale a 10 metri).

Distanza dalla sorgente di rischio chimico		Fattore di distanza (F_d)
A.	Inferiore ad 1 m	1,00
B.	Da 1 m a inferiore a 3 m	0,75
C.	Da 3 m a inferiore a 5 m	0,50
D.	Da 5 m a inferiore a 10 m	0,25
E.	Maggiore o uguale a 10 m	0,10

Determinazione dell'indice di Esposizione potenziale (E_p)

L'indice di Esposizione potenziale (E_p) è determinato risolvendo un sistema di quattro matrici progressive che utilizzano come dati di ingresso le seguenti cinque variabili:

- Proprietà chimico fisiche
- Quantitativi presenti
- Tipologia d'uso
- Tipologia di controllo
- Tempo d'esposizione

Le prime due variabili, "*Proprietà chimico fisiche*" delle sostanze e dei preparati chimici impiegati (stato solido, nebbia, polvere fine, liquido a diversa volatilità o stato gassoso) e dei "*Quantitativi presenti*" nei luoghi di lavoro, sono degli indicatori di "propensione" dei prodotti impiegati a rilasciare agenti chimici aerodispersi.

Le ultime tre variabili, "*Tipologia d'uso*" (sistema chiuso, inclusione in matrice, uso controllato o uso dispersivo), "*Tipologia di controllo*" (contenimento completo, aspirazione localizzata, segregazione, separazione, ventilazione generale, manipolazione diretta) e "*Tempo d'esposizione*", sono invece degli indicatori di "compensazione", ovvero, che limitano la presenza di agenti aerodispersi.

Matrice di presenza potenziale

La prima matrice è una funzione delle variabili "*Proprietà chimico-fisiche*" e "*Quantitativi presenti*" dei prodotti chimici impiegati e restituisce un indicatore (crescente) della presenza potenziale di agenti chimici aerodispersi su quattro livelli.

1. Bassa
2. Moderata
3. Rilevante
4. Alta

I valori della variabile "*Proprietà chimico fisiche*" sono ordinati in ordine crescente relativamente alla possibilità della sostanza di rendersi disponibile nell'aria, in funzione della volatilità del liquido e della ipotizzabile o conosciuta granulometria delle polveri.

La variabile "*Quantità presente*" è una stima della quantità di prodotto chimico presente e destinato, con qualunque modalità, all'uso nell'ambiente di lavoro.

Matrice di presenza potenziale

Quantitativi presenti	A.	B.	C.	D.	E.
Proprietà chimico fisiche	Inferiore di 0,1 kg	Da 0,1 kg a inferiore di 1 kg	Da 1 kg a inferiore di 10 kg	Da 10 kg a inferiore di 100 kg	Maggiore o uguale di 100 kg
A. Stato solido	1. Bassa	1. Bassa	1. Bassa	2. Moderata	2. Moderata

B.	Nebbia	1. Bassa	1. Bassa	1. Bassa	2. Moderata	2. Moderata
C.	Liquido a bassa volatilità	1. Bassa	2. Moderata	3. Rilevante	3. Rilevante	4. Alta
D.	Polvere fine	1. Bassa	3. Rilevante	3. Rilevante	4. Alta	4. Alta
E.	Liquido a media volatilità	1. Bassa	3. Rilevante	3. Rilevante	4. Alta	4. Alta
F.	Liquido ad alta volatilità	1. Bassa	3. Rilevante	3. Rilevante	4. Alta	4. Alta
G.	Stato gassoso	2. Moderata	3. Rilevante	4. Alta	4. Alta	4. Alta

Matrice di presenza effettiva

La seconda matrice è una funzione dell'indicatore precedentemente determinato, "*Presenza potenziale*", e della variabile "*Tipologia d'uso*" dei prodotti chimici impiegati e restituisce un indicatore (crescente) della presenza effettiva di agenti chimici aerodispersi su tre livelli.

1. Bassa
2. Media
3. Alta

I valori della variabile "*Tipologia d'uso*" sono ordinati in maniera decrescente relativamente alla possibilità di dispersione in aria di agenti chimici durante la lavorazione.

Matrice di presenza effettiva

Tipologia d'uso		A.	B.	C.	D.
Livello di Presenza potenziale		Sistema chiuso	Inclusione in matrice	Uso controllato	Uso dispersivo
1.	Bassa	1. Bassa	1. Bassa	1. Bassa	2. Media
2.	Moderata	1. Bassa	2. Media	2. Media	3. Alta
3.	Rilevante	1. Bassa	2. Media	3. Alta	3. Alta
4.	Alta	2. Media	3. Alta	3. Alta	3. Alta

Matrice di presenza controllata

La terza matrice è una funzione dell'indicatore precedentemente determinato, "*Presenza effettiva*", e della variabile "*Tipologia di controllo*" dei prodotti chimici impiegati e restituisce un indicatore (crescente) su tre livelli della presenza controllata, ovvero, della presenza di agenti chimici aerodispersi a valle del processo di controllo della lavorazione.

1. Bassa
2. Media
3. Alta

I valori della variabile "*Tipologia di controllo*" sono ordinati in maniera decrescente relativamente alla possibilità di dispersione in aria di agenti chimici durante la lavorazione.

Matrice di presenza controllata

Tipologia di controllo		A.	B.	C.	D.	E.
Livello di Presenza effettiva		Contenimento completo	Aspirazione localizzata	Segregazione Separazione	Ventilazione generale	Manipolazione diretta
1.	Bassa	1. Bassa	1. Bassa	1. Bassa	2. Media	2. Media
2.	Media	1. Bassa	2. Media	2. Media	3. Alta	3. Alta
3.	Alta	1. Bassa	2. Media	3. Alta	3. Alta	3. Alta

Matrice di esposizione potenziale

La quarta e ultima matrice è una funzione dell'indicatore precedentemente determinato, "*Presenza controllata*", e della variabile "*Tempo di esposizione*" ai prodotti chimici impiegati e restituisce un indicatore (crescente) su quattro livelli della esposizione potenziale dei lavoratori, ovvero, di intensità di esposizione indipendente dalla distanza dalla sorgente di rischio chimico.

1. Bassa
2. Moderata
3. Rilevante
4. Alta

La variabile "*Tempo di esposizione*" è una stima della massima esposizione temporale del lavoratore alla sorgente di rischio su base giornaliera, indipendentemente dalla frequenza d'uso del prodotto su basi temporali più ampie.

Matrice di esposizione potenziale

Tempo d'esposizione		A.	B.	C.	D.	E.
Livello di Presenza controllata		Inferiore a 15 min	Da 15 min a inferiore a 2 ore	Da 2 ore a inferiore di 4 ore	Da 4 ore a inferiore a 6 ore	Maggiore o uguale a 6 ore
1.	Bassa	1. Bassa	1. Bassa	2. Moderata	2. Moderata	3. Rilevante
2.	Media	1. Bassa	2. Moderata	3. Rilevante	3. Rilevante	4. Alta
3.	Alta	2. Moderata	3. Rilevante	4. Alta	4. Alta	4. Alta

Esposizione per via inalatoria ($E_{in,lav}$) da attività lavorativa

L'indice di Esposizione per via inalatoria di un agente chimico derivante da un'attività lavorativa ($E_{in,lav}$) è una funzione di tre

variabili, risolta mediante un sistema a matrici di progressive. L'indice risultante può assumere valori compresi tra 1 e 10, a seconda del livello di esposizione determinato mediante la matrice predetta.

Livello di esposizione		Esposizione ($E_{in, lav}$)
A.	Basso	1
B.	Moderato	3
C.	Rilevante	7
D.	Alto	10

Il sistema di matrici adottato è una versione modificata del sistema precedentemente analizzato al fine di tener conto della peculiarità dell'esposizione ad agenti chimici durante le lavorazioni e i dati di ingresso sono le seguenti tre variabili:

- Quantitativi presenti
- Tipologia di controllo
- Tempo d'esposizione

Matrice di presenza controllata

La matrice di presenza controllata tiene conto della variabile "*Quantitativi presenti*" dei prodotti chimici e impiegati e della variabile "*Tipologia di controllo*" degli stessi e restituisce un indicatore (crescente) della presenza effettiva di agenti chimici aerodispersi su tre livelli.

1. Bassa
2. Media
3. Alta

Matrice di presenza controllata

Tipologia di controllo		A.	B.	C.	D.
Quantitativi presenti		Contenimento completo	Aspirazione controllata	Segregazione Separazione	Ventilazione generale
1.	Inferiore a 10 kg	1. Bassa	1. Bassa	1. Bassa	2. Media
2.	Da 10 kg a inferiore a 100 kg	1. Bassa	2. Media	2. Media	3. Alta
3.	Maggiore o uguale a 100 kg	1. Bassa	2. Media	3. Alta	3. Alta

Matrice di esposizione inalatoria

La matrice di esposizione è una funzione dell'indicatore precedentemente determinato, "*Presenza controllata*", e della variabile "*Tempo di esposizione*" ai fumi prodotti dalla lavorazione e restituisce un indicatore (crescente) su quattro livelli della esposizione per inalazione.

1. Bassa
2. Moderata
3. Rilevante
4. Alta

La variabile "*Tempo di esposizione*" è una stima della massima esposizione temporale del lavoratore alla sorgente di rischio su base giornaliera.

Matrice di esposizione inalatoria

Tempo d'esposizione		A.	B.	C.	D.	E.
Livello di Presenza controllata		Inferiore a 15 min	Da 15 min a inferiore a 2 ore	Da 2 ore a inferiore di 4 ore	Da 4 ore a inferiore a 6 ore	Maggiore o uguale a 6 ore
1.	Bassa	1. Bassa	1. Bassa	2. Moderata	2. Moderata	3. Rilevante
2.	Media	1. Bassa	2. Moderata	3. Rilevante	3. Rilevante	4. Alta
3.	Alta	2. Moderata	3. Rilevante	4. Alta	4. Alta	4. Alta

Esposizione per via cutanea (E_{cu})

L'indice di Esposizione per via cutanea di un agente chimico (E_{cu}) è una funzione di due variabili, "*Tipologia d'uso*" e "*Livello di contatto*", ed è determinato mediante la seguente matrice di esposizione.

Matrice di esposizione cutanea

Livello di contatto		A.	B.	C.	D.
Tipologia d'uso		Nessun contatto	Contatto accidentale	Contatto discontinuo	Contatto esteso
1.	Sistema chiuso	1. Bassa	1. Bassa	2. Moderata	3. Rilevante
2.	Inclusione in matrice	1. Bassa	2. Moderata	2. Moderata	3. Rilevante
3.	Uso controllato	1. Bassa	2. Moderata	3. Rilevante	4. Alta
3.	Uso dispersivo	1. Bassa	3. Rilevante	3. Rilevante	4. Alta

L'indice risultante può assumere valori compresi tra 1 e 10, a seconda del livello di esposizione determinato mediante la matrice predetta.

Livello di esposizione		Esposizione cutanea (E_{cu})
A.	Basso	1

B.	Moderato	3
C.	Rilevante	7
D.	Alto	10

ESITO DELLA VALUTAZIONE RISCHIO CHIMICO

Di seguito è riportato l'elenco delle mansioni addette ad attività lavorative che espongono ad agenti chimici e il relativo esito della valutazione del rischio.

Lavoratori e Macchine

Mansione	ESITO DELLA VALUTAZIONE
1) Addetto al getto di calcestruzzo per pali trivellati	Rischio sicuramente: "Irrilevante per la salute".
2) Addetto al getto in calcestruzzo per le strutture in elevazione	Rischio sicuramente: "Irrilevante per la salute".
3) Addetto al getto in calcestruzzo per le strutture in fondazione	Rischio sicuramente: "Irrilevante per la salute".
4) Addetto al getto in calcestruzzo per pavimento industriale in c.a.	Rischio sicuramente: "Irrilevante per la salute".
5) Addetto al montaggio di scala in acciaio	Rischio sicuramente: "Irrilevante per la salute".
6) Addetto alla formazione di massetto per balconi e logge	Rischio sicuramente: "Irrilevante per la salute".
7) Addetto alla formazione di massetto per pavimenti interni	Rischio sicuramente: "Irrilevante per la salute".
8) Addetto alla formazione intonaci esterni (tradizionali)	Rischio sicuramente: "Irrilevante per la salute".
9) Addetto alla formazione intonaci interni tradizionali	Rischio sicuramente: "Irrilevante per la salute".
10) Addetto alla posa di pavimenti per interni in ceramica	Rischio sicuramente: "Irrilevante per la salute".
11) Addetto alla posa di pavimenti su balconi e logge	Rischio sicuramente: "Irrilevante per la salute".
12) Addetto alla posa di pavimenti su coperture piane	Rischio sicuramente: "Irrilevante per la salute".
13) Addetto alla posa di rivestimenti interni in ceramica	Rischio sicuramente: "Irrilevante per la salute".
14) Addetto alla posa in opera di soglie, pedate, alzate in marmo	Rischio sicuramente: "Irrilevante per la salute".
15) Addetto alla rasatura di intonaci esterni	Rischio sicuramente: "Irrilevante per la salute".
16) Addetto alla rasatura di intonaci interni	Rischio sicuramente: "Irrilevante per la salute".
17) Addetto alla realizzazione della carpenteria per le strutture in elevazione	Rischio sicuramente: "Irrilevante per la salute".
18) Addetto alla realizzazione della carpenteria per le strutture in fondazione	Rischio sicuramente: "Irrilevante per la salute".
19) Addetto alla realizzazione di segnaletica orizzontale	Rischio sicuramente: "Irrilevante per la salute".
20) Addetto alla realizzazione di solaio in c.a. in opera o prefabbricato	Rischio sicuramente: "Irrilevante per la salute".
21) Addetto alla tinteggiatura di superfici esterne	Rischio sicuramente: "Irrilevante per la salute".
22) Addetto alla tinteggiatura di superfici interne	Rischio sicuramente: "Irrilevante per la salute".
23) Addetto all'esecuzione di tracce eseguite con attrezzi meccanici	Rischio sicuramente: "Irrilevante per la salute".
24) Addetto all'impermeabilizzazione di pareti controterra	Rischio sicuramente: "Irrilevante per la salute".
25) Addetto all'installazione scala fissa su parete per accesso da esterno alla copertura con ponteggio	Rischio sicuramente: "Irrilevante per la salute".
26) Addetto all'installazione sistemi di ancoraggio in copertura con accesso da ponteggio	Rischio sicuramente: "Irrilevante per la salute".

SCHEDE DI VALUTAZIONE RISCHIO CHIMICO

Le seguenti schede di valutazione del rischio chimico riportano l'esito della valutazione eseguita per singola attività lavorativa con l'individuazione delle mansioni addette, delle sorgenti di rischio e la relativa fascia di esposizione.

Le eventuali disposizioni relative alla sorveglianza sanitaria, all'informazione e formazione, all'utilizzo di dispositivi di protezione

individuale e alle misure tecniche e organizzative sono riportate nel documento della sicurezza di cui il presente è un allegato.

Tabella di correlazione Mansione - Scheda di valutazione

Mansione	Scheda di valutazione
Addetto al getto di calcestruzzo per pali trivellati	SCHEDA N.1
Addetto al getto in calcestruzzo per le strutture in elevazione	SCHEDA N.1
Addetto al getto in calcestruzzo per le strutture in fondazione	SCHEDA N.1
Addetto al getto in calcestruzzo per pavimento industriale in c.a.	SCHEDA N.1
Addetto al montaggio di scala in acciaio	SCHEDA N.1
Addetto alla formazione di massetto per balconi e logge	SCHEDA N.1
Addetto alla formazione di massetto per pavimenti interni	SCHEDA N.1
Addetto alla formazione intonaci esterni (tradizionali)	SCHEDA N.1
Addetto alla formazione intonaci interni tradizionali	SCHEDA N.1
Addetto alla posa di pavimenti per interni in ceramica	SCHEDA N.1
Addetto alla posa di pavimenti su balconi e logge	SCHEDA N.1
Addetto alla posa di pavimenti su coperture piane	SCHEDA N.1
Addetto alla posa di rivestimenti interni in ceramica	SCHEDA N.1
Addetto alla posa in opera di soglie, pedate, alzate in marmo	SCHEDA N.1
Addetto alla rasatura di intonaci esterni	SCHEDA N.1
Addetto alla rasatura di intonaci interni	SCHEDA N.1
Addetto alla realizzazione della carpenteria per le strutture in elevazione	SCHEDA N.1
Addetto alla realizzazione della carpenteria per le strutture in fondazione	SCHEDA N.1
Addetto alla realizzazione di segnaletica orizzontale	SCHEDA N.1
Addetto alla realizzazione di solaio in c.a. in opera o prefabbricato	SCHEDA N.1
Addetto alla tinteggiatura di superfici esterne	SCHEDA N.1
Addetto alla tinteggiatura di superfici interne	SCHEDA N.1
Addetto all'esecuzione di tracce eseguite con attrezzi meccanici	SCHEDA N.2
Addetto all'impermeabilizzazione di pareti controterra	SCHEDA N.1
Addetto all'installazione scala fissa su parete per accesso da esterno alla copertura con ponteggio	SCHEDA N.1
Addetto all'installazione sistemi di ancoraggio in copertura con accesso da ponteggio	SCHEDA N.1

SCHEDA N.1

Rischi per la salute dei lavoratori per impiego di agenti chimici in ogni tipo di procedimento, compresi la produzione, la manipolazione, l'immagazzinamento, il trasporto o l'eliminazione e il trattamento dei rifiuti, o che risultino da tale attività lavorativa.

Sorgente di rischio					
Pericolosità della sorgente	Esposizione inalatoria	Rischio inalatorio	Esposizione cutanea	Rischio cutaneo	Rischio chimico
[Pchim]	[Echim,in]	[Rchim,in]	[Echim,cu]	[Rchim,cu]	[Rchim]
1) Sostanza utilizzata					
1.00	3.00	3.00	3.00	3.00	4.24
Fascia di appartenenza:					
Rischio sicuramente: "Irrilevante per la salute".					
Mansioni:					
Addetto al getto di calcestruzzo per pali trivellati; Addetto al getto in calcestruzzo per le strutture in elevazione; Addetto al getto in calcestruzzo per le strutture in fondazione; Addetto al getto in calcestruzzo per pavimento industriale in c.a.; Addetto al montaggio di scala in acciaio; Addetto alla formazione di massetto per balconi e logge; Addetto alla formazione di massetto per pavimenti interni; Addetto alla formazione intonaci esterni (tradizionali); Addetto alla formazione intonaci interni tradizionali; Addetto alla posa di pavimenti per interni in ceramica; Addetto alla posa di pavimenti su balconi e logge; Addetto alla posa di pavimenti su coperture piane; Addetto alla posa di rivestimenti interni in ceramica; Addetto alla posa in opera di soglie, pedate, alzate in marmo; Addetto alla rasatura di intonaci esterni; Addetto alla rasatura di intonaci interni; Addetto alla realizzazione della carpenteria per le strutture in elevazione; Addetto alla realizzazione della carpenteria per le strutture in fondazione; Addetto alla realizzazione di segnaletica orizzontale; Addetto alla realizzazione di solaio in c.a. in opera o prefabbricato; Addetto alla tinteggiatura di superfici esterne; Addetto alla tinteggiatura di superfici interne; Addetto all'impermeabilizzazione di pareti controterra; Addetto all'installazione scala fissa su parete per accesso da esterno alla copertura con ponteggio; Addetto all'installazione sistemi di ancoraggio in copertura con accesso da ponteggio.					

Dettaglio delle sorgenti di rischio:**1) Sostanza utilizzata****Pericolosità(P_{chim}):**

---. Sostanze e preparati non classificati pericolosi e non contenenti nessuna sostanza pericolosa = 1.00.

Esposizione per via inalatoria(E_{chim,in}):

- Proprietà chimico fisiche: Polvere fine;
- Quantitativi presenti: Da 1 Kg a inferiore di 10 Kg;
- Tipologia d'uso: Uso controllato;
- Tipologia di controllo: Ventilazione generale;
- Tempo d'esposizione: Inferiore di 15 min;
- Distanza dalla sorgente: Inferiore ad 1 m.

Esposizione per via cutanea(E_{chim,cu}):

- Livello di contatto: Contatto accidentale;
- Tipologia d'uso: Uso controllato.

SCHEDA N.2

Attività in cui sono impiegati agenti chimici, o se ne prevede l'utilizzo, in ogni tipo di procedimento, compresi la produzione, la manipolazione, l'immagazzinamento, il trasporto o l'eliminazione e il trattamento dei rifiuti, o che risultino da tale attività lavorativa.

Sorgente di rischio					
Pericolosità della sorgente	Esposizione inalatoria	Rischio inalatorio	Esposizione cutanea	Rischio cutaneo	Rischio chimico
[Pchim]	[Echim,in]	[Rchim,in]	[Echim,cu]	[Rchim,cu]	[Rchim]
1) Sostanza utilizzata					
1.00	3.00	3.00	3.00	3.00	4.24
Fascia di appartenenza:					
Rischio sicuramente: "Irrilevante per la salute".					
Mansioni:					
Addetto all'esecuzione di tracce eseguite con attrezzi meccanici.					

Dettaglio delle sorgenti di rischio:**1) Sostanza utilizzata****Pericolosità(P_{chim}):**

---. Sostanze e preparati non classificati pericolosi e non contenenti nessuna sostanza pericolosa = 1.00.

Esposizione per via inalatoria(E_{chim,in}):

- Proprietà chimico fisiche: Polvere fine;
- Quantitativi presenti: Da 1 Kg a inferiore di 10 Kg;
- Tipologia d'uso: Uso controllato;
- Tipologia di controllo: Ventilazione generale;
- Tempo d'esposizione: Inferiore di 15 min;
- Distanza dalla sorgente: Inferiore ad 1 m.

Esposizione per via cutanea(E_{chim,cu}):

- Livello di contatto: Contatto accidentale;
- Tipologia d'uso: Uso controllato.

ANALISI E VALUTAZIONE RISCHIO CANCEROGENO E MUTAGENO

La valutazione del rischio specifico è stata effettuata ai sensi della normativa italiana succitata e in particolare si è fatto riferimento al:

- **Regolamento CE n. 1272 del 16 dicembre 2008 (CLP)** relativo alla classificazione, all'etichettatura e all'imballaggio delle sostanze e delle miscele che modifica e abroga le direttive 67/548/CEE e 1999/45/CE e che reca modifica al regolamento (CE) n. 1907/2006;
- **Regolamento CE n. 790 del 10 agosto 2009 (ATP01)** recante modifica, ai fini dell'adeguamento al progresso tecnico e scientifico, del regolamento (CE) n. 1272/2008 del Parlamento europeo e del Consiglio relativo alla classificazione, all'etichettatura e all'imballaggio delle sostanze e delle miscele;
- **Regolamento CE n. 286 del 10 marzo 2011 (ATP02)** recante modifica, ai fini dell'adeguamento al progresso tecnico e scientifico, del regolamento (CE) n. 1272/2008 del Parlamento europeo e del Consiglio relativo alla classificazione, all'etichettatura e all'imballaggio delle sostanze e delle miscele;
- **Regolamento CE n. 618 del 10 luglio 2012 (ATP03)** recante modifica, ai fini dell'adeguamento al progresso tecnico e scientifico, del regolamento (CE) n. 1272/2008 del Parlamento europeo e del Consiglio relativo alla classificazione, all'etichettatura e all'imballaggio delle sostanze e delle miscele;
- **Regolamento CE n. 487 del 8 maggio 2013 (ATP04)** recante modifica, ai fini dell'adeguamento al progresso tecnico e scientifico, del regolamento (CE) n. 1272/2008 del Parlamento europeo e del Consiglio relativo alla classificazione, all'etichettatura e all'imballaggio delle sostanze e delle miscele;
- **Regolamento CE n. 944 del 2 ottobre 2013 (ATP05)** recante modifica, ai fini dell'adeguamento al progresso tecnico e scientifico, del regolamento (CE) n. 1272/2008 del Parlamento europeo e del Consiglio relativo alla classificazione, all'etichettatura e all'imballaggio delle sostanze e delle miscele;
- **Regolamento CE n. 605 del 5 giugno 2014 (ATP06)** recante modifica, ai fini dell'adeguamento al progresso tecnico e scientifico, del regolamento (CE) n. 1272/2008 del Parlamento europeo e del Consiglio relativo alla classificazione, all'etichettatura e all'imballaggio delle sostanze e delle miscele;
- **Regolamento CE n. 1221 del 24 luglio 2015 (ATP07)** recante modifica, ai fini dell'adeguamento al progresso tecnico e scientifico, del regolamento (CE) n. 1272/2008 del Parlamento europeo e del Consiglio relativo alla classificazione, all'etichettatura e all'imballaggio delle sostanze e delle miscele;
- **Regolamento CE n. 918 del 19 maggio 2016 (ATP08)** recante modifica, ai fini dell'adeguamento al progresso tecnico e scientifico, del regolamento (CE) n. 1272/2008 del Parlamento europeo e del Consiglio relativo alla classificazione, all'etichettatura e all'imballaggio delle sostanze e delle miscele;
- **Regolamento CE n. 1179 del 19 luglio 2016 (ATP09)** recante modifica, ai fini dell'adeguamento al progresso tecnico e scientifico, del regolamento (CE) n. 1272/2008 del Parlamento europeo e del Consiglio relativo alla classificazione, all'etichettatura e all'imballaggio delle sostanze e delle miscele;
- **Regolamento CE n. 776 del 4 maggio 2017 (ATP10)** recante modifica, ai fini dell'adeguamento al progresso tecnico e scientifico, del regolamento (CE) n. 1272/2008 del Parlamento europeo e del Consiglio relativo alla classificazione, all'etichettatura e all'imballaggio delle sostanze e delle miscele;
- **Regolamento CE n. 1480 del 5 ottobre 2018 (ATP13)** recante modifica, ai fini dell'adeguamento al progresso tecnico e scientifico, del regolamento (CE) n. 1272/2008 del Parlamento europeo e del Consiglio relativo alla classificazione, all'etichettatura e all'imballaggio delle sostanze e delle miscele;
- **Regolamento CE n. 217 del 18 febbraio 2020 (ATP14)** recante modifica, ai fini dell'adeguamento al progresso tecnico e scientifico, del regolamento (CE) n. 1272/2008 del Parlamento europeo e del Consiglio relativo alla classificazione, all'etichettatura e all'imballaggio delle sostanze e delle miscele.

Premessa

In alternativa alla misurazione degli agenti cancerogeni e mutageni è possibile, e largamente praticato, l'uso di sistemi di valutazione del rischio basati su relazioni matematiche denominati algoritmi di valutazione "semplificata".

La valutazione attraverso stime qualitative, come il modello di seguito proposto, sono da considerarsi strumenti di particolare utilità per la determinazione della dimensione possibile dell'esposizione; di particolare rilievo può essere l'applicazione di queste stime in sede preventiva prima dell'inizio delle lavorazioni nella sistemazione dei posti di lavoro.

Occorre ribadire che i modelli qualitativi non permettono una valutazione dell'esposizione secondo i criteri previsti dal D.Lgs. 9 aprile 2008, n. 81 ma sono una prima semplice valutazione che si può opportunamente collocare fra la fase della identificazione dei pericoli e la fase della misura dell'agente (unica possibilità prevista dalla normativa), modelli di questo tipo si possono poi applicare in sede preventiva quando non è ancora possibile effettuare misurazioni.

Diversi autori riportano un modello semplificato che permette, attraverso una semplice raccolta d'informazioni e lo sviluppo di alcune ipotesi, di formulare delle stime qualitative delle esposizioni per via inalatoria e per via cutanea.

Evidenza di cancerogenicità e mutagenicità

Ogni sorgente di rischio cancerogena o mutagena è identificata secondo i criteri ufficiali dell'Unione Europea, recepiti nel nostro ordinamento legislativo.

Agente cancerogeno

Le sostanze cancerogene sono suddivise ed etichettate come da tabelle allegate.

Nuova Categoria	Descrizione, Frase H
Carc.1A	Descrizione Sostanze note per gli effetti cancerogeni sull'uomo. Esistono prove sufficienti per stabilire un nesso causale tra l'esposizione dell'uomo alla sostanza e lo sviluppo di tumori. Frase H H 350 (Può provocare il cancro)
Carc.1B	Descrizione Sostanze che dovrebbero considerarsi cancerogene per l'uomo. Esistono elementi sufficienti per ritenere verosimile che l'esposizione dell'uomo alla sostanza possa provocare lo sviluppo di tumori, in generale sulla base di: - adeguati studi a lungo termine effettuati sugli animali; - altre informazioni specifiche. Frase H H 350 (Può provocare il cancro)
Carc.2	Descrizione Sostanze da considerare con sospetto per i possibili effetti cancerogeni sull'uomo per le quali tuttavia le informazioni disponibili non sono sufficienti per procedere ad una valutazione soddisfacente. Esistono alcune prove ottenute da adeguati studi sugli animali. Frase H H 351 (Sospettato di provocare il cancro)

Tabella 1 - Classificazione delle sostanze cancerogene

Agente mutageno

Analogamente agli agenti cancerogeni, le sostanze mutagene sono suddivise ed etichettate come da tabelle allegate.

Nuova Categoria	Descrizione, Frase H
Muta.1A	Descrizione Sostanze note per essere mutagene nell'uomo. Esiste evidenza sufficiente per stabilire un'associazione causale tra esposizione umana ad una sostanza e danno genetico trasmissibile. Frase H H 340 (Può provocare alterazioni genetiche)
Muta.1B	Descrizione Sostanze che dovrebbero essere considerate come se fossero mutagene per l'uomo. Esistono elementi sufficienti per ritenere verosimile che l'esposizione dell'uomo alla sostanza possa risultare nello sviluppo di danno genetico trasmissibile, in generale sulla base di: - adeguati studi a lungo termine effettuati sugli animali; - altre informazioni specifiche. Frase H H340 (Può provocare alterazioni genetiche)
Muta.2	Descrizione Sostanze che causano preoccupazione per l'uomo per i possibili effetti mutageni. Esiste evidenza da studi di mutagenesi appropriati, ma questa è insufficiente per porre la sostanza in Categoria 2. Frase H H 341 (Sospettato di provocare alterazioni genetiche)

Tabella 2 - Classificazione delle sostanze mutagene

Esposizione per via inalatoria (E_{in})

L'indice di Esposizione per via inalatoria di una sostanza o preparato classificato come cancerogeno o mutageno è determinato attraverso un sistema di matrici di successiva e concatenata applicazione.

Il modello permette di graduare la valutazione in scale a tre livelli: bassa (esposizione), media (esposizione), alta (esposizione).

Indice di esposizione inalatoria (E_{in})		Esito della valutazione
1.	Bassa (esposizione inalatoria)	Rischio basso per la salute
2.	Media (esposizione inalatoria)	Rischio medio per la salute
3.	Alta (esposizione inalatoria)	Rischio alto per la salute

Step 1 - Indice di disponibilità in aria (D)

L'indice di disponibilità (D) fornisce una valutazione della disponibilità della sostanza in aria in funzione delle sue "Proprietà chimico-fisiche" e della "Tipologia d'uso".

Proprietà chimico-fisiche

Vengono individuati quattro livelli, in ordine crescente relativamente alla possibilità della sostanza di rendersi disponibile in aria, in

funzione della tensione di vapore e della ipotizzabile e conosciuta granulometria delle polveri:

- Stato solido
- Nebbia
- Liquido a bassa volatilità
- Polvere fine
- Liquido a media volatilità
- Liquido ad alta volatilità
- Stato gassoso

Tipologia d'uso

Vengono individuati quattro livelli, sempre in ordine crescente relativamente alla possibilità di dispersione in aria, della tipologia d'uso della sostanza, che identificano la sorgente della esposizione.

- **Uso in sistema chiuso**
La sostanza è usata e/o conservata in reattori o contenitori a tenuta stagna e trasferita da un contenitore all'altro attraverso tubazioni stagne. Questa categoria non può essere applicata a situazioni in cui, in una qualsiasi sezione del processo produttivo, possono aversi rilasci nell'ambiente.
- **Uso in inclusione in matrice**
La sostanza viene incorporata in materiali o prodotti da cui è impedita o limitata la dispersione nell'ambiente. Questa categoria include l'uso di materiali in pellet, la dispersione di solidi in acqua e in genere l'inglobamento della sostanza in matrici che tendono a trattenerla.
- **Uso controllato e non dispersivo**
Questa categoria include le lavorazioni in cui sono coinvolti solo limitati gruppi di lavoratori, adeguatamente formati, e in cui sono disponibili sistemi di controllo adeguati a controllare e contenere l'esposizione.
- **Uso con dispersione significativa**
Questa categoria include lavorazioni ed attività che possono comportare un'esposizione sostanzialmente incontrollata non solo degli addetti, ma anche di altri lavoratori ed eventualmente della popolazione in generale. Possono essere classificati in questa categoria processi come l'irrorazione di pesticidi, l'uso di vernici ed altre analoghe attività.

Indice di disponibilità in aria (D)

Le due variabili inserite nella matrice seguente permettono di graduare la "disponibilità in aria" secondo tre gradi di giudizio: bassa disponibilità, media disponibilità, alta disponibilità.

Tipologia d'uso		A.	B.	C.	D.
Proprietà chimico-fisiche		Sistema chiuso	Inclusione in matrice	Uso controllato	Uso dispersivo
A.	Stato solido	1. Bassa	1. Bassa	1. Bassa	2. Media
B.	Nebbia	1. Bassa	1. Bassa	1. Bassa	2. Media
C.	Liquido a bassa volatilità	1. Bassa	2. Media	2. Media	4. Alta
D.	Polvere fine	1. Bassa	2. Media	3. Alta	4. Alta
E.	Liquido a media volatilità	1. Bassa	3. Alta	3. Alta	4. Alta
F.	Liquido ad alta volatilità	1. Bassa	3. Alta	3. Alta	4. Alta
G.	Stato gassoso	2. Media	3. Alta	4. Alta	4. Alta

Matrice 1 - Matrice di disponibilità in aria

Indice di disponibilità in aria (D)	
1.	Bassa (disponibilità in aria)
2.	Media (disponibilità in aria)
3.	Alta (disponibilità in aria)

Step 2 - Indice di esposizione (E)

L'indice di esposizione E viene individuato inserendo in matrice il valore dell'indice di disponibilità in aria (D), precedentemente determinato, con la variabile "tipologia di controllo". Tale indice permette di esprimere, su tre livelli di giudizio, basso, medio, alto, una valutazione dell'esposizione ipotizzata per i lavoratori tenuto conto delle misure tecniche, organizzative e procedurali esistenti o previste.

Tipologia di controllo

Vengono individuate, per grandi categorie, le misure che possono essere previste per evitare che il lavoratore sia esposto alla sostanza, l'ordine è decrescente per efficacia di controllo.

- **Contenimento completo**
Corrisponde ad una situazione a ciclo chiuso. Dovrebbe, almeno teoricamente rendere trascurabile l'esposizione, ove si escluda il caso di anomalie, incidenti, errori.

- Aspirazione localizzata
E' prevista una aspirazione locale degli scarichi e delle emissioni. Questo sistema rimuove il contaminante alla sua sorgente di rilascio impedendone la dispersione nelle aree con presenza umana, dove potrebbe essere inalato.
- Segregazione / Separazione
Il lavoratore è separato dalla sorgente di rilascio da un appropriato spazio di sicurezza, o vi sono adeguati intervalli di tempo fra la presenza del contaminante nell'ambiente e la presenza del personale stesso.
- Ventilazione generale (Diluizione)
La diluizione del contaminante si ottiene con una ventilazione meccanica o naturale. Questo metodo è applicabile nei casi in cui esso consenta di minimizzare l'esposizione e renderla trascurabile. Richiede generalmente un adeguato monitoraggio continuativo.
- Manipolazione diretta
In questo caso il lavoratore opera a diretto contatto con il materiale pericoloso utilizzando i dispositivi di protezione individuali. Si può assumere che in queste condizioni le esposizioni possano essere anche relativamente elevate.

Tipologia di controllo		A.	B.	C.	D.	E.
Indice di disponibilità		Contenimento completo	Aspirazione localizzata	Segregazione / Separazione	Ventilazione generale	Manipolazione diretta
1.	Bassa disponibilità	1. Bassa	1. Bassa	1. Bassa	2. Media	2. Media
2.	Media disponibilità	1. Bassa	2. Media	2. Media	3. Alta	3. Alta
3.	Alta disponibilità	1. Bassa	2. Media	3. Alta	3. Alta	3. Alta

Matrice 2 - Matrice di esposizione

Indice di esposizione (E)	
1.	Bassa (esposizione)
2.	Media (esposizione)
3.	Alta (esposizione)

Step 3 - Intensità dell'esposizione (I)

La matrice per poter esprimere il giudizio di intensità dell'esposizione (I) è costruita attraverso l'indice di esposizione (E) e la variabile "tempo di esposizione". L'indice I permette di esprimere, ai tre consueti livelli di giudizio, una valutazione che tiene conto dei tempi di esposizione all'agente cancerogeno e mutageno.

Tempo di esposizione

Vengono individuati cinque intervalli per definire il tempo di esposizione alla sostanza.

- < 15 minuti
- tra 15 minuti e 2 ore
- tra le 2 ore e le 4 ore
- tra le 4 e le 6 ore
- più di 6 ore

Tempo d'esposizione		A.	B.	C.	D.	E.
Indice di esposizione		Inferiore a 15 min	Da 15 min a inferiore a 2 ore	Da 2 ore a inferiore a 4 ore	Da 4 ore a inferiore a 6 ore	Maggiore o uguale a 6 ore
1.	Bassa esposizione	1. Bassa	1. Bassa	2. Media	2. Media	2. Media
2.	Media esposizione	1. Bassa	2. Media	2. Media	4. Alta	4. Alta
3.	Alta esposizione	2. Media	2. Media	4. Alta	4. Alta	4. Alta

Matrice 3 - Matrice di intensità dell'esposizione

Indice di intensità di esposizione (I)	
1.	Bassa (intensità)
2.	Media (intensità)
3.	Alta (intensità)

Esposizione per via cutanea (E_{cu})

L'indice di Esposizione per via cutanea di un agente cancerogeno o mutageno (E_{cu}) è una funzione di due variabili, "Tipologia d'uso" e "Livello di contatto", ed è determinato mediante la seguente matrice di esposizione.

Livello di contatto

I livelli di contatto dermico sono individuati con una scala di quattro gradi in ordine crescente.

- nessun contatto

- contatto accidentale (non più di un evento al giorno dovuto a spruzzi e rilasci occasionali);
- contatto discontinuo (da due a dieci eventi al giorno dovuti alle caratteristiche proprie del processo);
- contatto esteso (il numero di eventi giornalieri è superiore a dieci).

Il modello associa, ad ognuno dei gradi individuati del livello di contatto dermico e delle tipologie d'uso, dei livelli di esposizione dermica.

In particolare per la tipologia d'uso "Sistema chiuso" non è necessario continuare con l'analisi.

1. Molto basso (0.0 mg/cm²/giorno)

Per le tipologie d'uso, "uso non dispersivo" e "inclusione in matrice" il grado di esposizione dermica può essere così definito:

1. Molto basso (0.0 mg/cm²/giorno)
2. Basso (0.0 ÷ 0.1 mg/cm²/giorno)
3. Medio (0.1 ÷ 1.0 mg/cm²/giorno)
4. Alto (1.0 ÷ 5.0 mg/cm²/giorno)

Per le tipologie d'uso, "uso dispersivo" il grado di esposizione dermica può essere così definito:

2. Basso (0.0 ÷ 0.1 mg/cm²/giorno)
3. Medio (0.1 ÷ 1.0 mg/cm²/giorno)
4. Alto (1.0 ÷ 5.0 mg/cm²/giorno)
5. Molto alto (5.0 ÷ 15.0 mg/cm²/giorno)

I valori indicati non tengono conto dei dispositivi di protezione individuale e l'esposizione si riferisce all'unità di superficie esposta. Il modello può essere utilizzato per realizzare una scala relativa delle esposizioni dermiche di tipo qualitativo.

Tipologia d'uso	A.	B.	C.	D.
Livello di contatto dermico	Sistema chiuso	Inclusione in matrice	Uso controllato	Uso dispersivo
A. Nessun contatto	1. Molto Basso	1. Molto Basso	1. Molto Basso	1. Molto Basso
B. Contatto accidentale	1. Molto Basso	2. Basso	2. Basso	3. Medio
C. Contatto discontinuo	1. Molto Basso	3. Medio	3. Medio	4. Alto
D. Contatto esteso	1. Molto Basso	4. Alto	4. Alto	5. Molto Alto

Indice di esposizione cutanea (Ecu)	Esito della valutazione
1. Molto bassa (esposizione cutanea)	Rischio irrilevante per la salute
2. Bassa (esposizione cutanea)	Rischio basso per la salute
3. Media (esposizione cutanea)	Rischio medio per la salute
4. Alta (esposizione cutanea)	Rischio rilevante per la salute
5. Molto Alta (esposizione cutanea)	Rischio alto per la salute

ESITO DELLA VALUTAZIONE RISCHIO CANCEROGENO E MUTAGENO

Di seguito è riportato l'elenco delle mansioni addette ad attività lavorative che espongono ad agenti cancerogeni e mutageni e il relativo esito della valutazione del rischio.

Lavoratori e Macchine

Mansione	ESITO DELLA VALUTAZIONE
1) Addetto alla formazione di manto di usura e collegamento	Rischio alto per la salute.

SCHEDE DI VALUTAZIONE RISCHIO CANCEROGENO E MUTAGENO

Le schede di rischio che seguono riportano l'esito della valutazione eseguita.

Le eventuali disposizioni relative alla sorveglianza sanitaria, all'informazione e formazione, all'utilizzo di dispositivi di protezione individuale e alle misure tecniche e organizzative sono riportate nel documento della sicurezza di cui il presente è un allegato.

Tabella di correlazione Mansioni - Scheda di valutazione

Tabella di correlazione Mansioni - Scheda di valutazione

Mansione	Scheda di valutazione
Addetto alla formazione di manto di usura e collegamento	SCHEDA N.1

SCHEDA N.1

Rischi per la salute dei lavoratori durante le lavorazioni in cui sono impiegati agenti cancerogeni e/o mutageni, o se ne prevede l'utilizzo, in ogni tipo di procedimento, compresi la produzione, la manipolazione, l'immagazzinamento, il trasporto o l'eliminazione e il trattamento dei rifiuti, o che risultino dall'attività lavorativa.

Sorgente di rischio					
Evidenza di cancerogenicità	Evidenza di mutagenicità	Esposizione inalatoria	Esposizione cutanea	Rischio inalatorio	Rischio cutaneo
[Cat.Canc.]	[Cat.Mut.]	[E _{in}]	[E _{cu}]	[R _{in}]	[R _{cu}]
1) Sostanza utilizzata					
Carc. 2	Muta. 2	Alta	Medio	Alta	Medio
Fascia di appartenenza: Rischio alto per la salute.					
Mansioni: Addetto alla formazione di manto di usura e collegamento.					

Dettaglio delle sorgenti di rischio:

1) Sostanza utilizzata

Frase di rischio:

H 351 (Sospettato di provocare il cancro);
H 341 (Sospettato di provocare alterazioni genetiche).

Esposizione per via inalatoria(E_{in}):

- Proprietà chimico fisiche: Nebbia;
- Tipologia d'uso: Uso dispersivo;
- Tipologia di controllo: Ventilazione generale;
- Tempo d'esposizione: Da 4 ore a inferiore a 6 ore.

Esposizione per via cutanea(E_{cu}):

- Livello di contatto: Contatto accidentale;
- Tipologia d'uso: Uso dispersivo.

ANALISI E VALUTAZIONE RISCHIO INCENDIO

La valutazione del rischio incendio è stata effettuata ai sensi della normativa succitata e conformemente alla normativa:

- **D.M. 10 marzo 1998**, "Criteri generali di sicurezza antincendio e per la gestione dell'emergenza nei luoghi di lavoro".

Premessa

L'obbligo di valutazione del "Rischio incendi" si può evincere da una lettura congiunta dei disposti normativi di cui agli artt. 17, 28, 29 e 46 del D.Lgs. 9 aprile 2008, n. 81 "Attuazione dell'articolo 1 della Legge 3 agosto 2007, n. 123 in materia di tutela della salute e della sicurezza nei luoghi di lavoro".

In particolare, la necessità di prevenire gli incendi nei luoghi di lavoro, al fine di tutelare l'incolumità dei lavoratori è un obbligo previsto all'art. 46 del D.Lgs. 81/2008, da attuarsi secondo i criteri previsti dal D.M. 10 marzo 1998.

La valutazione è stata effettuata prendendo in considerazione in particolare:

- il tipo di attività;
- il tipo e la quantità dei materiali immagazzinati e manipolati;
- la presenza di attrezzature nei luoghi di lavoro, compreso gli arredi;
- le caratteristiche costruttive dei luoghi di lavoro compresi i materiali di rivestimento;
- le dimensioni e l'articolazione dei luoghi di lavoro;
- il numero di persone presenti, siano esse lavoratori dipendenti che altre persone, e della loro prontezza ad allontanarsi in caso di emergenza.

Metodo di valutazione del rischio incendio (D.M. 10 marzo 1998)

L'approccio adottato per la valutazione del rischio d'incendio è quello definito dall'allegato I del D.M. 10 marzo 1998 e si articola nelle seguenti fasi:

- a) individuazione dei pericoli di incendio;
- b) individuazione degli esposti;
- c) eliminazione o riduzione dei pericoli di incendio;
- d) valutazione del rischio d'incendio;
- e) individuazione delle misure preventive e protettive.

Identificazione dei pericoli di incendio

I materiali presenti nei luoghi di lavoro possono costituire, se combustibili o infiammabili, un pericolo potenziale poiché possono facilitare il rapido sviluppo di un incendio; d'altro canto i materiali combustibili, se sono in quantità limitata, correttamente manipolati e depositati in sicurezza, possono non costituire oggetto di particolare valutazione.

Inoltre, nei luoghi di lavoro possono essere presenti anche sorgenti di innesco e fonti di calore che costituiscono cause potenziali di incendio o che possono favorire la propagazione di un incendio. Tali fonti, in alcuni casi, possono essere di immediata identificazione mentre, in altri casi, possono essere conseguenza di difetti meccanici od elettrici.

Individuazione degli esposti a rischi di incendio

Nelle situazioni in cui si verifica che nessuna persona sia particolarmente esposta a rischio, in particolare per i piccoli luoghi di lavoro, occorre solamente seguire i criteri generali finalizzati a garantire per chiunque una adeguata sicurezza antincendio.

Occorre tuttavia considerare attentamente i casi in cui una o più persone (siano esse lavoratori o altre persone presenti nei luoghi di lavoro) siano esposte a rischi particolari in caso di incendio, a causa della loro specifica funzione o per il tipo di attività nel luogo di lavoro (es.: luoghi di lavoro suscettibili di elevato affollamento, persone con limitazioni motorie, ecc.).

Eliminazione o riduzione dei pericoli di incendio

Per ciascun pericolo di incendio identificato, è necessario valutare se esso possa essere: eliminato, ridotto, sostituito con alternative più sicure, separato o protetto dalle altre parti del luogo di lavoro, tenendo presente il livello globale di rischio per la vita delle persone e le esigenze per la corretta conduzione dell'attività.

Valutazione del rischio d'incendio

I livelli di rischio d'incendio possibili, determinati conformemente al decreto ministeriale succitato, dell'intero luogo di lavoro o di ogni parte di esso, sono i seguenti:

Livello di rischio incendio	Descrizione del rischio
-----------------------------	-------------------------

Basso	Si intendono a rischio d'incendio basso i luoghi di lavoro o parte di essi, in cui sono presenti sostanze a basso tasso d'infiammabilità e le condizioni locali e di esercizio offrono scarse possibilità di sviluppo di principi d'incendio ed in cui, in caso d'incendio, la probabilità di propagazione dello stesso è da ritenersi limitata.
Medio	Si intendono a rischio d'incendio medio i luoghi di lavoro o parte di essi, in cui sono presenti sostanze infiammabili e/o condizioni locali e/o di esercizio che possono favorire lo sviluppo di incendi, ma nei quali, in caso di incendio, la probabilità di propagazione dello stesso è da ritenersi limitata.
Elevato	Si intendono a rischio d'incendio alto i luoghi di lavoro o parte di essi, in cui sono presenti sostanze altamente infiammabili e/o per le condizioni locali e/o di esercizio sussistono notevoli probabilità di sviluppo di incendi e nella fase iniziale sussistono forti probabilità di propagazione delle fiamme.

Critero di valutazione del rischio d'incendio

Di seguito è sintetizzato il percorso seguito per la valutazione del rischio d'incendio e per l'adozione delle relative misure di prevenzione e protezione da parte dell'azienda.

In una prima fase, si è stabilito se i processi o le attività lavorative svolte dall'azienda in oggetto rientrano tra quelle previste all'allegato IX del succitato decreto ministeriale e quindi soggette ad una classificazione del livello di rischio d'incendio "per legge".

Attività a livello di rischio d'incendio elevato (punto 9.2, D.M. 10 Marzo 1998)

- Industrie e depositi di cui agli articoli 4 e 6 del D.P.R. n. 175/1988 e s.m.i.
- Fabbriche e depositi di esplosivi
- Centrali termoelettriche
- Impianti di estrazione di oli minerali e gas combustibili
- Impianti e laboratori nucleari
- Depositi al chiuso di materiali combustibili aventi superficie superiore a 20.000 m²
- Scali aeroportuali, infrastrutture ferroviarie e metropolitane
- Alberghi con oltre 200 posti letto
- Ospedali, case di cura e case di ricovero per anziani
- Scuole di ogni ordine e grado con oltre 1000 persone presenti
- Uffici con oltre 1000 dipendenti
- Cantieri temporanei o mobili in sotterraneo per la costruzione, manutenzione e riparazione di gallerie, caverne, pozzi ed opere simili di lunghezza superiore a 50 m
- Cantieri temporanei o mobili ove si impiegano esplosivi

Elenco attività a livello di rischio d'incendio medio (punto 9.3, D.M. 10 Marzo 1998)

- I luoghi di lavoro compresi nell'allegato al D.M. 16 febbraio 1982 (Attività soggette alle visite di prevenzione incendi), con esclusione delle attività considerate a rischio elevato.
- I luoghi di lavoro compresi nella tabella A (Aziende nelle quali si producono, si impiegano, si sviluppano e si detengono prodotti infiammabili, incendiabili o esplodenti) annesse al D.P.R. n. 689 del 1959, con esclusione delle attività considerate a rischio elevato.
- I luoghi di lavoro compresi nella tabella B (Aziende e lavorazioni che per dimensioni, ubicazione ed altre ragioni presentano in caso di incendio gravi pericoli per la incolumità dei lavoratori) annesse al D.P.R. n. 689 del 1959, con esclusione delle attività considerate a rischio elevato.
- I cantieri temporanei e mobili ove si detengono ed impiegano sostanze infiammabili e si fa uso di fiamme libere, esclusi quelli interamente all'aperto.

In una seconda fase, qualora l'azienda in esame non sia classificabile tra le attività previste all'allegato IX, si è valutato il livello di rischio d'incendio in funzione delle peculiarità dell'attività lavorativa, ovvero tenuto conto delle:

- caratteristiche d'infiammabilità delle sostanze presenti;
- possibilità di sviluppo di incendi;
- probabilità di propagazione d'incendi.

Nella valutazione si è tenuto conto anche delle condizioni particolari quali, affollamento eccessivo, presenza di persone con limitazione motoria ecc, che elevano il livello di rischio.

Materiali combustibili e/o infiammabili

Alcuni materiali presenti nei luoghi di lavoro costituiscono pericolo potenziale poiché sono facilmente combustibili od infiammabili o possono facilitare il rapido sviluppo di un incendio.

A titolo esemplificativo essi sono:

- vernici e solventi infiammabili;

- gas infiammabili;
- grandi quantitativi di carta e materiali di imballaggio;
- materiali plastici, in particolare sotto forma di schiuma
- grandi quantità di manufatti infiammabili;
- prodotti chimici che possono essere da soli infiammabili o che possono reagire con altre sostanze provocando un incendio;
- prodotti derivati dalla lavorazione del petrolio;
- vaste superfici di pareti o solai rivestite con materiali facilmente combustibili.

Si ricorda, in particolare, che i materiali combustibili se sono in quantità limitata, correttamente manipolati e depositati in sicurezza, possono non costituire oggetto di particolare valutazione.

Sorgenti d'innescio

Nei luoghi di lavoro possono essere presenti anche sorgenti di innescio e fonti di calore che costituiscono cause potenziali di incendio o che possono favorire la propagazione di un incendio. Tali fonti, in alcuni casi, possono essere di immediata identificazione mentre, in altri casi, possono essere conseguenza di difetti meccanici od elettrici.

A titolo esemplificativo si citano:

- presenza di fiamme o scintille dovute a processi di lavoro, quali taglio, affilatura, saldatura;
- presenza di sorgenti di calore causate da attriti;
- presenza di macchine ed apparecchiature in cui si produce calore non installate e utilizzate secondo le norme di buona tecnica;
- uso di fiamme libere;
- presenza di attrezzature elettriche non installate e utilizzate secondo le norme di buona tecnica.

Condizioni particolari che elevano il rischio

Occorre considerare attentamente i casi in cui una o più persone siano esposte a rischi particolari in caso di incendio, a causa della loro specifica funzione o per il tipo di attività nel luogo di lavoro.

A titolo di esempio si possono citare i casi in cui:

- siano previste aree di riposo;
- sia presente pubblico occasionale in numero tale da determinare situazione di affollamento;
- siano presenti persone la cui mobilità, udito o vista sia limitata;
- siano presenti persone che non hanno familiarità con i luoghi e con le relative vie di esodo;
- siano presenti lavoratori in aree a rischio specifico di incendio;
- siano presenti persone che possono essere incapaci di reagire prontamente in caso di incendio o possono essere particolarmente ignare del pericolo causato da un incendio, poiché lavorano in aree isolate e le relative vie di esodo sono lunghe e di non facile praticabilità.

A seguito di valutazione del livello di rischio d'incendio è possibile effettuare la verifica dell'adeguatezza delle misure di sicurezza esistenti, ovvero individuazione di eventuali ulteriori provvedimenti e misure necessarie ad eliminare o ridurre i rischi residui di incendio.

ESITO DELLA VALUTAZIONE RISCHIO INCENDIO

Di seguito è riportato l'elenco dei luoghi di lavoro che espongono i lavoratori a rischio incendio e il relativo esito della valutazione del rischio.

Luoghi di lavoro	
Luogo di lavoro	ESITO DELLA VALUTAZIONE
1) Zone di deposito dei materiali con pericolo d'incendio o di esplosione	Rischio basso di incendio.

SCHEDE DI VALUTAZIONE RISCHIO INCENDIO

Le schede che seguono riportano l'esito della valutazione eseguita.

Tabella di correlazione Luogo di lavoro - Scheda di valutazione

Luogo di lavoro	Scheda di valutazione
Zone di deposito dei materiali con pericolo d'incendio o di esplosione	SCHEDA N.1

SCHEDA N.1

Rischio di lesioni per i lavoratori a causa di incendi sviluppati nei luoghi di lavoro, o parte di essi, nei quali sono depositati o impiegati per esigenze di attività, materiali, sostanze o prodotti infiammabili e/o esplosivi

Attività lavorativa			
Caratteristiche d'infiammabilità dei materiali	Possibilità di sviluppo d'incendio	Probabilità di propagazione di un incendio	Livello di rischio d'incendio
1) Attività svolta			
Basso	Basso	Basso	Basso
Livello di rischio d'incendio basso. Si intendono a rischio d'incendio basso i luoghi di lavoro o parte di essi, in cui sono presenti sostanze a basso tasso d'infiammabilità e le condizioni locali e di esercizio offrono scarse possibilità di sviluppo di principi d'incendio ed in cui, in caso d'incendio, la probabilità di propagazione dello stesso è da ritenersi limitata.			
Fascia di appartenenza: Rischio basso di incendio.			
Luoghi di lavoro: Zone di deposito dei materiali con pericolo d'incendio o di esplosione.			

Napoli, 25/02/2022

Firma

ALLEGATO "C"

Comune di Napoli

Provincia di NA

STIMA DEI COSTI DELLA SICUREZZA

(Allegato XV e art. 100 del D.Lgs. 9 aprile 2008, n. 81 e s.m.i.)

(D.Lgs. 3 agosto 2009, n. 106)

OGGETTO: Progetto per la costruzione dell'impianto di compostaggio con recupero di biometano da realizzare nell'area Napoli Est

COMMITTENTE: Servizio Igiene della Città del Comune di Napoli.

CANTIERE: via Domenico de Roberto, Napoli (NA)

Napoli, 25/02/2022

IL COORDINATORE DELLA SICUREZZA

(Ingegnere Teneggi Stefano)

per presa visione

IL COMMITTENTE

(Dirigente Sivo Roberta)

Ingegnere Teneggi Stefano

Via Einstein n.11

42122 Reggio Emilia (RE)

Tel.: 0522 3307096 - Fax: 0522 337592

E-Mail: s.teneggi@studioten.it

CerTus by Guido Cianciulli - Copyright ACCA software S.p.A.

Nel rispetto della normativa di riferimento i prezzi riportati nel presente Elenco Prezzi sono desunti dai prezzi di cui dispone la Stazione Appaltante nel rispetto di quanto disposto dall'articolo 26, comma 16, del D. Lgs. 50/2016 e, in mancanza della corrispondente voce nei prezzi, da nuovi prezzi redatti da indagini di mercato, ai sensi dell'articolo 32, comma 2 del DPR 207/2010 e

Nello specifico si è fatto riferimento a:

- **Prezzario della Regione Campania, edizione 2021**
Approvato con Delibera della Giunta Regionale n. 102 del 16.03.2021 ad oggetto "D.lgs. 18 Aprile 2016, n.50 - L.R. 27 febbraio 2007, n. 3.
- **Prezzario della Regione Lazio, edizione 2020/2021**
Approvato con Delibera di Giunta Regionale n.955 del 4 dicembre 2020, pubblicato su BOLLETTINO UFFICIALE DELLA REGIONE LAZIO - N. 150 del 10/12/2020.
- **Prezzario della Regione Toscana (Provincia di Firenze), edizione 2021**
Approvato con Delibera di Giunta Regionale 1491 del 30 novembre 2020. Aggiornato secondo quanto stabilito dalla delibera di giunta 443 del 26 aprile 2021 che di concerto con il Provveditorato Interregionale alle Opere pubbliche, il Prezzario 2021 dei Lavori della Toscana - Addendum, efficace dal 13 maggio 2021.
- **Prezzario della Regione Emilia Romagna, edizione 2021**
Approvato con Delibera di Giunta Regionale n. 1256 del 2 agosto 2021, pubblicato su BURER del 3 agosto 2021 N. 239 Parte seconda - N. 219.
- **Prezzario della Regione Liguria, edizione 2021**
Approvato con Delibera di Giunta Regionale n. 1164 del 30 dicembre 2020.
- **Prezzario della Regione Umbria, edizione 2021**
Approvato con Delibera di Giunta Regionale n. 1335 del 2 agosto 2021, pubblicato su BUR del 5 gennaio 2022 N. 1.
- **Prezzario della Regione Piemonte, edizione 2021**
Approvato con Deliberazione di Giunta Regionale n. 19-3632 del 30 luglio 2021, pubblicato su BU n 31 del 5 agosto 2021.

Num.Ord. TARIFFA	DESIGNAZIONE DEI LAVORI	DIMENSIONI		Quantità	IMPORTI	
		par.ug.	lung.		unitario	TOTALE
	R I P O R T O					
	LAVORI A MISURA					
	ORGANIZZAZIONE DEL CANTIERE (SpCat 1)					
	RECINZIONI, VIABILITA' INTERNA, SEGREGAZIONE AREE E SEGNALAZIONI (Cat 1)					
1 S01.01.001.0 4.a	Recinzioni e delimitazioni Recinzione di cantiere costituita da pannelli ciechi in acciaio zincato inseriti su montanti metallici sagomati fissati su barriera New Jersey, campate modulari dei pannelli cm 200 x 100 h, dimensione new jersey cm 60 x 200 x 100 h. Montaggio, smontaggio e nolo primo mese o frazione. SpCat 1 - ORGANIZZAZIONE DEL CANTIERE ListLazio_OOPP_2020 Recinzione su strada comunale Galeone		60,00	60,00		
	SOMMANO m			60,00	28,45	1'707,00
2 S01.01.001.0 4.b	Recinzioni e delimitazioni Recinzione di cantiere costituita da pannelli ciechi in acciaio zincato inseriti su montanti metallici sagomati fissati su barriera New Jersey, campate modulari dei pannelli cm 200 x 100 h, dimensione new jersey cm 60 x 200 x 100 h. Nolo per ogni mese successivo o frazione. SpCat 1 - ORGANIZZAZIONE DEL CANTIERE ListLazio_OOPP_2020 Recinzione su strada comunale Galeone *(lung.=60,00*13)		780,00	780,00		
	SOMMANO m			780,00	3,31	2'581,80
3 TOS21_17.N 05.002.014	Recinzioni e accessi di cantiere Montaggio di recinzione area adibita a cantiere, esclusa idonea segnaletica diurna e notturna – con pannelli elettrozincati di lunghezza 3,50 mt x H 2,00 + basamento in cemento, incluso nolo per il primo mese. SpCat 1 - ORGANIZZAZIONE DEL CANTIERE ListToscana (FI)_OOPP_2021 Recinzione perimetrale di cantiere *(par.ug.=1330/3,5) Segregazione aree stoccaggio e impianti fissi (tubazioni, macchine, attrezzature, rifornimento, ecc.) *(par.ug.=210,00/3,5)	380,00		380,00		
		60,00		60,00		
	SOMMANO cad			440,00	16,37	7'202,80
4 TOS21_17.N 05.002.017	Recinzioni e accessi di cantiere Smontaggio di recinzione per area adibita a cantiere, esclusa idonea segnaletica diurna e notturna – con pannelli elettrozincati di lunghezza 3,50 mt x H 2,00 con basamento in cemento. SpCat 1 - ORGANIZZAZIONE DEL CANTIERE ListToscana (FI)_OOPP_2021 Recinzione perimetrale di cantiere *(par.ug.=1330/3,5) Segregazione aree stoccaggio e impianti fissi (tubazioni, macchine, attrezzature, rifornimento, ecc.) *(par.ug.=210,00/3,5)	380,00		380,00		
		60,00		60,00		
	SOMMANO cad			440,00	7,02	3'088,80
5 TOS21_17.N 05.002.020	Recinzioni e accessi di cantiere Noleggio oltre il primo mese di utilizzo di recinzione per area adibita a cantiere realizzata con pannelli elettrozincati di lunghezza 3,50 mt x H 2,00 con basamento in cemento, esclusa segnaletica e calcolato cad per ogni mese di utilizzo SpCat 1 - ORGANIZZAZIONE DEL CANTIERE ListToscana (FI)_OOPP_2021 Recinzione perimetrale di cantiere *(par.ug.=(1330/3,5)*13) Segregazione aree stoccaggio e impianti fissi (tubazioni, macchine, attrezzature, rifornimento, ecc.) *(par.ug.=(210,00/3,5)*13)	4940,00		4'940,00		
		780,00		780,00		
	SOMMANO cad			5'720,00	4,99	28'542,80
6 S01.01.001.1 1.a	Rete di plastica stampata. Fornitura e posa in opera di rete di plastica stampata da applicare a recinzione di cantiere, compreso il fissaggio della rete alla recinzione. Montaggio, smontaggio e nolo primo mese o frazione. SpCat 1 - ORGANIZZAZIONE DEL CANTIERE ListLazio_OOPP_2020					
	A R I P O R T A R E					43'123,20

COMMITTENTE:

Num.Ord. TARIFFA	DESIGNAZIONE DEI LAVORI	DIMENSIONI		Quantità	IMPORTI	
		par.ug.	lung.		unitario	TOTALE
	R I P O R T O					43'123,20
	Recinzione perimetrale di cantiere *(par.ug.=1330*2)	2660,00		2'660,00		
	SOMMANO m ²			2'660,00	2,40	6'384,00
7 S01.01.001.1 1.b	Recinzioni e delimitazioni Rete di plastica stampata. Fornitura e posa in opera di rete di plastica stampata da applicare a recinzione di cantiere, compreso il fissaggio della rete alla recinzione. Nolo per ogni mese successivo o frazione. SpCat 1 - ORGANIZZAZIONE DEL CANTIERE ListLazio_OOPP_2020 Recinzione perimetrale di cantiere *(par.ug.=(1330*2)*13)	34580,00		34'580,00		
	SOMMANO m ²			34'580,00	0,06	2'074,80
8 S01.01.001.1 7.a	Cancello di cantiere a 2 battenti realizzato con pannelli ciechi in acciaio zincato, comprensivo di piantane laterali in tubolari zincati da murare a terra, campate da cm 200 x 200 h. Montaggio, smontaggio e nolo primo mese o frazione. SpCat 1 - ORGANIZZAZIONE DEL CANTIERE ListLazio_OOPP_2020 Varco B *(lung.=8*2) Cancello area baraccamenti *(lung.=6*2)		16,00 12,00	16,00 12,00		
	SOMMANO m ²			28,00	22,65	634,20
9 S01.01.001.1 7.b	Cancello di cantiere a 2 battenti realizzato con pannelli ciechi in acciaio zincato, comprensivo di piantane laterali in tubolari zincati da murare a terra, campate da cm 200 x 200 h. Nolo per ogni mese successivo o frazione. SpCat 1 - ORGANIZZAZIONE DEL CANTIERE ListLazio_OOPP_2020 Varco B *(lung.=8*2*13) Cancello area baraccamenti *(lung.=6*2*13)		208,00 156,00	208,00 156,00		
	SOMMANO m ²			364,00	2,87	1'044,68
10 S01.01.001.1 6.a	Cancello di cantiere a 1 o 2 battenti, realizzato con telaio di legno d'abete controventato e chiusura totale con tavole d'abete spessore minimo cm 2,5. Montaggio, smontaggio e nolo primo mese o frazione. SpCat 1 - ORGANIZZAZIONE DEL CANTIERE ListLazio_OOPP_2020 Cancello pedonale area baraccamenti *(lung.=0,9*1,8)	2,00	1,62	3,24		
	SOMMANO m ²			3,24	14,30	46,33
11 S01.01.001.1 6.b	Cancello di cantiere a 1 o 2 battenti, realizzato con telaio di legno d'abete controventato e chiusura totale con tavole d'abete spessore minimo cm 2,5. Nolo per ogni mese successivo o frazione. SpCat 1 - ORGANIZZAZIONE DEL CANTIERE ListLazio_OOPP_2020 Cancello pedonale area baraccamenti *(par.ug.=2,00*13)*(lung.=0,9*1,8)	26,00	1,62	42,12		
	SOMMANO m ²			42,12	1,20	50,54
12 P.01.060.010 .b	Cartello di forma triangolare, fondo giallo, in lamiera di acciaio spessore 10/10 mm; costo di utilizzo del segnale per un mese Di lato 90 cm, rifrangenza classe I SpCat 1 - ORGANIZZAZIONE DEL CANTIERE (viabilità comunale) Segnaletica stradale per indicazione del cantiere, presenza di mezzi d'opera in movimento, riduzione della velocità, informazioni ai locali per specifiche esigenze, ecc. *(par.ug.=5*14) Segnaletica fissa di cantiere (percorsi pedonali, viabilità principale, direzioni prioritarie, CER aree depositi e rifiuti, ecc.) *(par.ug.=15*14)	70,00 210,00		70,00 210,00		
	SOMMANO cad/ 30gg			280,00	4,64	1'299,20
	A R I P O R T A R E					54'656,95

Num.Ord. TARIFFA	DESIGNAZIONE DEI LAVORI	DIMENSIONI		Quantità	IMPORTI		
		par.ug.	lung.		unitario	TOTALE	
	R I P O R T O						54'656,95
13 P.01.060.020 .a	Cartello di forma circolare, segnalante divieti o obblighi, in lamiera di acciaio spessore 10/10 mm; costo di utilizzo del segnale per un mese: Di diametro 60 cm, rifrangenza classe I SpCat 1 - ORGANIZZAZIONE DEL CANTIERE (viabilità comunale) Segnaletica stradale per indicazione del cantiere, presenza di mezzi d'opera in movimento, riduzione della velocità, informazioni ai locali per specifiche esigenze, ecc. *(par.ug.=10*14) Segnaletica fissa di cantiere (percorsi pedonali, viabilità principale, direzioni prioritarie, CER aree depositi e rifiuti, ecc.) *(par.ug.=45*14)	140,00		140,00			
		630,00		630,00			
	SOMMANO cad/ 30gg			770,00	4,76		3'665,20
14 P.01.060.030 .a	Cartello di forma rettangolare, fondo giallo in lamiera di acciaio spessore 10/10 mm con rifrangenza classe I; costo di utilizzo del segnale per un mese: Di dimensioni 90x135 cm SpCat 1 - ORGANIZZAZIONE DEL CANTIERE Cartello rischi generici di cantiere da posizionare presso le aperture del capannone * (par.ug.=3*6)	18,00		18,00			
	SOMMANO cad/ 30gg			18,00	20,79		374,22
15 P.01.060.030 .b	Cartello di forma rettangolare, fondo giallo in lamiera di acciaio spessore 10/10 mm con rifrangenza classe I; costo di utilizzo del segnale per un mese: Di dimensioni 180x200 cm SpCat 1 - ORGANIZZAZIONE DEL CANTIERE Cartello rischi generici di cantiere da posizionare lungo la recinzione in corrispondenza di ogni varco *(par.ug.=2*14) Cartello rischi generici di cantiere da posizionare lungo la recinzione in corrispondenza di ogni varco *(par.ug.=2*14)	28,00		28,00			
		28,00		28,00			
	SOMMANO cad/ 30gg			56,00	48,71		2'727,76
16 F01.031.193	Segnalazione di lavoro effettuata da muovere con bandierine o palette segnaletiche ed indumenti ad alta visibilità, incluse nel prezzo, con valutazione oraria per tempo di effettivo servizio SpCat 1 - ORGANIZZAZIONE DEL CANTIERE List ER_OOPP_2021 Installazione recinzioni, segnaletica, cartelli, ecc. llungo via delle Brecce e Strada Galeone - Stimato in 2 interventi con 2 persone per 4 ore *(par.ug.=2*2*4) Impostazione e ripristino viabilità interna - Stimato in 1 interventi al mese per due persone per 8 ore *(par.ug.=1*14*2*8) Supporto trasporti eccezionali in ingresso al cantiere Stimatlungo strada Galeone - Stimato in 82 interventi di 2 persone per 1 ora *(par.ug.=82*2*1)	16,00		16,00			
		224,00		224,00			
		164,00		164,00			
	SOMMANO ora			404,00	30,79		12'439,16
17 P.01.010.050 .a	Recinzione provvisionale modulare a pannelli ciechi in legno, con irrigidimenti e paletti di sostegno composti da tubolari metallici zincati di diametro non inferiore a 40 mm controventati, completa con blocchi di cls di base dal peso non inferiore a 35 kg, morsetti di collegamento, elementi cernierati per modulo porta e terminali, compreso lo smontaggio a fine lavoro. Moduli di altezza pari a 2,00 m SpCat 1 - ORGANIZZAZIONE DEL CANTIERE Segregazione area baraccamenti da area di lavoro *(par.ug.=140*2)	280,00		280,00			
	SOMMANO mq			280,00	24,27		6'795,60
18 P.01.010.050 .b	Recinzione provvisionale modulare a pannelli ciechi in legno, con irrigidimenti e paletti di sostegno composti da tubolari metallici zincati di diametro non inferiore a mm 40 controventati, completa con blocchi di cls di base dal peso non inferiore a 35 kg, morsetti di collegamento, elementi cernierati per modulo porta e terminali Montaggio per nolo con moduli di altezza pari a m 2,00 SpCat 1 - ORGANIZZAZIONE DEL CANTIERE Segregazione area baraccamenti da area di lavoro *(par.ug.=140*2)	280,00		280,00			
	SOMMANO mq			280,00	4,37		1'223,60
	A R I P O R T A R E						81'882,49

COMMITTENTE:

Num.Ord. TARIFFA	DESIGNAZIONE DEI LAVORI	DIMENSIONI		Quantità	IMPORTI	
		par.ug.	lung.		unitario	TOTALE
	R I P O R T O					81'882,49
19 P.01.010.050 .c	Recinzione provvisoria modulare a pannelli ciechi in legno, con irrigidimenti e paletti di sostegno composti da tubolari metallici zincati di diametro non inferiore a mm 40 controventati, completa con blocchi di cls di base dal peso non inferiore a 35 kg, morsetti di collegamento, elementi cernierati per modulo porta e terminali Nolo con moduli di altezza pari a m 2,00 SpCat 1 - ORGANIZZAZIONE DEL CANTIERE Segregazione area baraccamenti da area di lavoro *(par.ug.=140*2*13)	3640,00		3'640,00		
	SOMMANO mq/3 ogg			3'640,00	0,50	1'820,00
20 S01.01.001.2 7.a	Barriera in polietilene tipo new-jersey con sistema di collegamento maschio/femmina, dotata di tappo di introduzione ed evacuazione, da riempire con acqua per un peso di circa kg 55, dimensioni cm 100 x 40 x 70 h. Movimentabili mediante carrello elevatore. Nolo per un ogni mese o frazione. SpCat 1 - ORGANIZZAZIONE DEL CANTIERE ListLazio_OOPP_2020 Segnalazione e confinamento aree deposito/accatostamento di media durata e attività di prefabbricazione dei capannoni. *(par.ug.=220*14) Piste principali di cantiere della viabilità interna, progressivamente modificata con l'avanzamento dei lavori e l'assetto degli scavi *(par.ug.=250*2*14)	3080,00		3'080,00		
		7000,00		7'000,00		
	SOMMANO m			10'080,00	2,32	23'385,60
21 S01.01.001.2 7.b	Barriera in polietilene tipo new-jersey con sistema di collegamento maschio/femmina, dotata di tappo di introduzione ed evacuazione, da riempire con acqua per un peso di circa kg 55, dimensioni cm 100 x 40 x 70 h. Movimentabili mediante carrello elevatore. Per ogni allestimento in opera e successiva rimozione con ausilio di carrello elevatore. SpCat 1 - ORGANIZZAZIONE DEL CANTIERE ListLazio_OOPP_2020 Segnalazione e confinamento aree deposito/accatostamento di media durata e attività di prefabbricazione dei capannoni. Piste principali di cantiere della viabilità interna, progressivamente modificata con l'avanzamento dei lavori e l'assetto degli scavi - stimato in un riposizionamento al mese del 25% degli elementi *(par.ug.=(250*2)*0,25*14)	1750,00		220,00		
				1'750,00		
	SOMMANO m			1'970,00	9,82	19'345,40
22 S01.01.001.1 8.c	Transenna modulare, per delimitazione provvisoria di zone di lavoro, costituita da struttura principale in tubolare di ferro, Ø cm 3,3, e barre verticali in tondino, Ø cm 0,8, entrambe zincate a caldo, dotate di ganci e attacchi per il collegamento continuo degli elementi senza vincoli di orientamento. Altezza cm 111. Nolo per ogni mese o frazione. Modulo di lunghezza pari a cm 200 con pannello a strisce alternate oblique bianche e rosse, rifrangenti in classe II. SpCat 1 - ORGANIZZAZIONE DEL CANTIERE ListLazio_OOPP_2020 Segnalazione e confinamento aree deposito/accatostamento provvisorio terre, montaggio attrezzature attività di breve durata, segregazione punti di lavoro e gestione interferenze per sovrapposizione temporale. *(par.ug.=150*14)	2100,00		2'100,00		
	SOMMANO cad			2'100,00	2,16	4'536,00
23 S01.01.001.1 8.e	Transenna modulare, per delimitazione provvisoria di zone di lavoro, costituita da struttura principale in tubolare di ferro, Ø cm 3,3, e barre verticali in tondino, Ø cm 0,8, entrambe zincate a caldo, dotate di ganci e attacchi per il collegamento continuo degli elementi senza vincoli di orientamento. Altezza cm 111. Nolo per ogni mese o frazione. Per ogni montaggio e smontaggio del singolo modulo. SpCat 1 - ORGANIZZAZIONE DEL CANTIERE ListLazio_OOPP_2020 Segnalazione e confinamento aree deposito/accatostamento provvisorio terre, montaggio attrezzature attività di breve durata, segregazione punti di lavoro e gestione interferenze per sovrapposizione temporale. - stimato in un riposizionamento al mese del 20% degli elementi *(par.ug.=150*2*14)	420,00		420,00		
	SOMMANO cad			420,00	2,38	999,60
	A R I P O R T A R E					131'969,09

COMMITTENTE:

Num.Ord. TARIFFA	DESIGNAZIONE DEI LAVORI	DIMENSIONI		Quantità	IMPORTI	
		par.ug.	lung.		unitario	TOTALE
	R I P O R T O					131'969,09
24 S01.04.002.1 5.a	<p>Dispositivo luminoso, ad integrazione delle segnalazioni ordinarie dei cantieri stradali, nelle ore notturne o in caso di scarsa visibilità di colore giallo lampeggiante, o rosso a luce fissa, con lente in materiale plastico antiurto, diametro mm 200, ruotabile a 360° rispetto alla base, funzionamento a batteria (comprese nella valutazione), fotosensore (disattivabile) per il solo funzionamento notturno. Dispositivo con lampada a LED, Nolo per ogni mese successivo o frazione.</p> <p>SpCat 1 - ORGANIZZAZIONE DEL CANTIERE ListLazio_OOPP_2020 Da installare lungo la recinzione su Strada Comunale Galeone Da installare lungo la recinzione dei baraccamento, la viabilità interna (new jersey) e le aree transennate a destinazione d'uso</p>					
	SOMMANO cad			10,00 50,00 60,00	11,03	661,80
25 S01.04.002.1 5.b	<p>Dispositivo luminoso, ad integrazione delle segnalazioni ordinarie dei cantieri stradali, nelle ore notturne o in caso di scarsa visibilità di colore giallo lampeggiante, o rosso a luce fissa, con lente in materiale plastico antiurto, diametro mm 200, ruotabile a 360° rispetto alla base, funzionamento a batteria (comprese nella valutazione), fotosensore (disattivabile) per il solo funzionamento notturno. Dispositivo con lampada alogena. Nolo per ogni mese successivo o frazione.</p> <p>SpCat 1 - ORGANIZZAZIONE DEL CANTIERE ListLazio_OOPP_2020 Da installare lungo la recinzione su Strada Comunale Galeone *(par.ug.=10,00*14) Da installare lungo la recinzione dei baraccamento, la viabilità interna (new jersey) e le aree transennate a destinazione d'uso *(par.ug.=50,00*14)</p>	140,00 700,00		140,00 700,00 840,00	8,04	6'753,60
	SOMMANO cad					
	BARACCAMENTI E SERVIZI (Cat 2)					
26 P.01.050.010 .a	<p>Monoblocco prefabbricato per bagni - Montaggio e nolo per il 1° mese Monoblocco prefabbricato per bagni, costituito da struttura in acciaio zincato a caldo e pannelli di tamponatura. Pareti in pannelli sandwich non inferiore a mm 40, con due lamiere d'acciaio zincate e preverniciate da 5/10 con poliuretano espanso autoestinguente, pavimenti in lastre di legno truciolare idrofugo rivestito in pvc, serramenti in alluminio anodizzato, impianto elettrico canalizzato rispondente alla L 46/90, interruttore generale magnetotermico differenziale, tubazioni e scatole in materiale termoplastico autoestinguente con vasi, finestrino a wasistas e lavabo, completo di rubinetterie e scalda acqua, su basamento predisposto. Montaggio e nolo per il 1° mese da cm 120 x 120</p> <p>SpCat 1 - ORGANIZZAZIONE DEL CANTIERE Cfr. Tavola di cantiere e PSC - Organizzazione del cantiere con Servizi igienici fissi presso l'area baraccamento</p>			2,00 2,00	66,92	133,84
	SOMMANO cad					
27 P.01.050.020 .a	<p>Monoblocco prefabbricato per bagni - Nolo per i mesi successivi al primo Monoblocco prefabbricato per bagni, costituito da struttura in acciaio zincato a caldo e pannelli di tamponatura. Pareti in pannelli sandwich non inferiore a mm 40, con due lamiere d'acciaio zincate e preverniciate da 5/10 con poliuretano espanso autoestinguente, pavimenti in lastre di legno truciolare idrofugo rivestito in pvc, serramenti in alluminio anodizzato, impianto elettrico canalizzato rispondente alla L 46/90, interruttore generale magnetotermico differenziale, tubazioni e scatole in materiale termoplastico autoestinguente con vasi, finestrino a wasistas e lavabo, completo di rubinetterie e scalda acqua, su basamento predisposto. Nolo per i mesi successivi al primo, compreso gli oneri di manutenzione e tenuta in esercizio da cm 120 x 120</p> <p>SpCat 1 - ORGANIZZAZIONE DEL CANTIERE Cfr. Tavola di cantiere e PSC - Organizzazione del cantiere con Servizi igienici fissi presso l'area baraccamento *(par.ug.=2,00*13)</p>	26,00		26,00 26,00	23,47	610,22
	SOMMANO cad/ 30gg					
	A R I P O R T A R E					140'128,55

COMMITTENTE:

Num.Ord. TARIFFA	DESIGNAZIONE DEI LAVORI	DIMENSIONI		Quantità	IMPORTI	
		par.ug.	lung.		unitario	TOTALE
	R I P O R T O					140'128,55
28 P.01.050.030 .a	Box bagno - Montaggio e nolo per il 1° mese Box bagno, costituito da struttura in materiale plastico autoestinguente, pavimenti in lastre in pvc, porta esterna in materiale plastico e maniglia di sicurezza. Vaso avente sistema di scarico a fossa chimica e comando di lavaggio ed espulsione a leva. Montaggio e nolo per il 1° mese Da minimo cm 100 x 100 con vaso a sedere SpCat 1 - ORGANIZZAZIONE DEL CANTIERE WC chimico a disposizione per le attività itineranti nell'area di cantiere più lontane dall'area baraccamento (artigiani, subaffidatari con brevi permanenze, visitatori, ecc.)			3,00		
	SOMMANO cad			3,00	101,66	304,98
29 P.01.050.040 .a	Box bagno - Nolo per i mesi successivi al primo Box bagno, costituito da struttura in materiale plastico autoestinguente, pavimenti in lastre in pvc, porta esterna in materiale plastico e maniglia di sicurezza. Vaso avente sistema di scarico a fossa chimica e comando di lavaggio ed espulsione a leva. Nolo per i mesi successivi al primo, compreso gli oneri di manutenzione e tenuta in esercizio Da minimo cm 100 x 100 con vaso a sedere SpCat 1 - ORGANIZZAZIONE DEL CANTIERE WC chimico a disposizione per le attività itineranti nell'area di cantiere più lontane dall'area baraccamento (artigiani, subaffidatari con brevi permanenze, visitatori, ecc.) *(par.ug.=3,00*13)	39,00		39,00		
	SOMMANO cad/ 30gg			39,00	65,27	2'545,53
30 P.01.050.090 .b	Monoblocco prefabbricato - Montaggio e nolo per il 1° mese Monoblocco prefabbricato per mense, spogliatoi, guardiole, uffici e locali infermeria: costituito da struttura in acciaio zincato a caldo e pannelli di tamponatura. Pareti in pannelli sandwich non inferiore a mm 40, con due lamiere d'acciaio zincate e preverniciate da 5/10 con poliuretano espanso autoestinguente, pavimenti in lastre di legno truciolare idrofugo rivestito in pvc, serramenti in alluminio anodizzato , impianto elettrico canalizzato rispondente alla L 46/90, interruttore generale magnetotermico differenziale, tubazioni e scatole in materiale termoplastico autoestinguente. Soluzione: con una finestra e portoncino esterno semivetrato (esclusi gli arredi). Montaggio e nolo per il 1° mese dimensioni 450 x240 cm con altezza pari a 270 cm SpCat 1 - ORGANIZZAZIONE DEL CANTIERE Cfr. Tavola di cantiere e PSC - Organizzazione del cantiere - Baraccamenti: n°6 containers singoli + n°3 containers da assemblare per quartiere generale			9,00		
	SOMMANO cad			9,00	448,16	4'033,44
31 P.01.050.100 .b	Monoblocco prefabbricato - Nolo per i mesi successivi al primo Monoblocco prefabbricato per mense, spogliatoi, guardiole, uffici e locali infermeria, costituito da struttura in acciaio zincato a caldo e pannelli di tamponatura. Pareti in pannelli sandwich non inferiore a mm 40, con due lamiere d'acciaio zincate e preverniciate da 5/10 con poliuretano espanso autoestinguente, pavimenti in lastre di legno truciolare idrofugo rivestito in pvc, serramenti in alluminio anodizzato , impianto elettrico canalizzato rispondente alla L 46/90, interruttore generale magnetotermico differenziale, tubazioni e scatole in materiale termoplastico autoestinguente. Soluzione: con una finestra e portoncino esterno semivetrato (esclusi gli arredi). Nolo per i mesi successivi al primo, compreso gli oneri di manutenzione e tenuta in esercizio dimensioni 450 x240 cm con altezza pari a 270 cm SpCat 1 - ORGANIZZAZIONE DEL CANTIERE Cfr. Tavola di cantiere e PSC - Organizzazione del cantiere - Baraccamenti: n°6 containers singoli + n°3 containers da assemblare per quartiere generale *(par.ug.=9,00*13)	117,00		117,00		
	SOMMANO cad/ 30gg			117,00	324,63	37'981,71
32 S01.01.002.2 4.a	Box in lamiera per deposito attrezzature e materiali. Fornitura e posa su area attrezzata. Montaggio, smontaggio e nolo primo mese o frazione. SpCat 1 - ORGANIZZAZIONE DEL CANTIERE ListLazio_OOPP_2020 Baracche in lamiera prefabbricate per ricovero attrezzi di uso comune, DPC, materiali di consumo, ecc		6,00	204,00		
	SOMMANO m²			204,00	67,75	13'821,00
	A R I P O R T A R E					198'815,21

COMMITTENTE:

Num.Ord. TARIFFA	DESIGNAZIONE DEI LAVORI	DIMENSIONI		Quantità	IMPORTI	
		par.ug.	lung.		unitario	TOTALE
	R I P O R T O					198'815,21
33 S01.01.002.2 4.b	Box in lamiera per deposito attrezzature e materiali. Fornitura e posa su area attrezzata. Nolo per ogni mese successivo o frazione. SpCat 1 - ORGANIZZAZIONE DEL CANTIERE ListLazio_OOPP_2020 Baracche in lamiera prefabbricate per ricovero attrezzi di uso comune, DPC, materiali di consumo, ecc *(par.ug.=6*13)	78,00		2'652,00		
	SOMMANO m²			2'652,00	2,52	6'683,04
34 F01.097.005. b	Cassetta in ABS completa di presidi chirurgici e farmaceutici secondo le disposizioni del DM 15/07/2003 integrate con il DLgs 81/08; da valutarsi come costo di utilizzo mensile del dispositivo comprese le eventuali reintegrazioni dei presidi: dimensioni 44,5 x 32 x 15 cm SpCat 1 - ORGANIZZAZIONE DEL CANTIERE List ER_OOPP_2021 Cassetta di medicazione, appositamente organizzata in base all'organizzazione delle e tra le Imprese esecutrici per essere disponibile per qualsiasi lavoratore lo richiedesse, servizio gestito dal Capogruppo (oltre alle cassette in dotazione alle singole imprese) *(par.ug.=2,00*14)	28,00		28,00		
	SOMMANO cad			28,00	3,39	94,92
35 P.01.040.010 j	Estintore a polvere, omologato secondo DM del 20/12/82, con valvola a pulsante, valvola di sicurezza a molla e manometro di indicazione di carica e sistema di controllo della pressione tramite valvola di non ritorno Da 6 kg, classe 34A 233BC SpCat 1 - ORGANIZZAZIONE DEL CANTIERE Per gestione emergenze in presenza di più imprese presso baraccamenti *(par.ug.=3,00*14)	42,00		42,00		
	SOMMANO cad/ 30gg			42,00	4,56	191,52
	RECINZIONI, VIABILITA' INTERNA, SEGREGAZIONE AREE E SEGNALAZIONI (Cat 1)					
36 S01.01.002.3 7.a	Contenitore-distributore rimovibile di carburante di capacità l 9.000, dotato di bacino di contenimento della capacità pari a l 9.900, tettoia di protezione dagli agenti atmosferici non combustibile, spianamenti, collegamento alla rete di terra. Montaggio, smontaggio e nolo primo mese o frazione. SpCat 1 - ORGANIZZAZIONE DEL CANTIERE ListLazio_OOPP_2020 Impianto fisso per rifornimento mezzi previsto da PSC			1,00		
	SOMMANO cad			1,00	408,51	408,51
37 S01.01.002.3 7.b	Contenitore-distributore rimovibile di carburante di capacità l 9.000, dotato di bacino di contenimento della capacità pari a l 9.900, tettoia di protezione dagli agenti atmosferici non combustibile, spianamenti, collegamento alla rete di terra. Nolo per ogni mese successivo o frazione. SpCat 1 - ORGANIZZAZIONE DEL CANTIERE ListLazio_OOPP_2020 Impianto fisso per rifornimento mezzi previsto da PSC			13,00		
	SOMMANO cad			13,00	174,74	2'271,62
	BARACCAMENTI E SERVIZI (Cat 2)					
38 S01.02.002.0 1.a	Elmetto di protezione conforme alla norma UNI EN 397 in polietilene alta densità, con regolazione automatica posteriore e apposito sistema di bloccaggio automatico alla nuca. Con bordatura regolabile e fascia antisudore. Fornitura SpCat 1 - ORGANIZZAZIONE DEL CANTIERE ListLazio_OOPP_2020 Servizio gestito dall'Affidatario fornitura ai visitatori e prestatori di servizi eventualmente sprovvisi come da Regole di Coordinamento PSC			20,00		
	SOMMANO cad			20,00	9,18	183,60
	A R I P O R T A R E					208'648,42

Num.Ord. TARIFFA	DESIGNAZIONE DEI LAVORI	DIMENSIONI		Quantità	IMPORTI	
		par.ug.	lung.		unitario	TOTALE
	R I P O R T O					208'648,42
39 S01.02.002.1 8.a	Semimaschera filtrante antipolvere conforme alla norma UNI EN 149. Protezione FFP1. Monouso. Senza valvola SpCat 1 - ORGANIZZAZIONE DEL CANTIERE ListLazio_OOPP_2020 Servizio gestito dall'Affidatario fornitura ai visitatori e prestatori di servizi eventualmente sprovvisi come da Regole di Coordinamento PSC			100,00		
	SOMMANO cad			100,00	1,04	104,00
40 S01.02.002.7 5	Gilet dotato di bande alta visibilità classe 2 e tasche esterne disponibili a integrare l'imbracatura di cui sopra. Nolo per ogni mese o frazione. SpCat 1 - ORGANIZZAZIONE DEL CANTIERE ListLazio_OOPP_2020 Servizio gestito dall'Affidatario fornitura ai visitatori e prestatori di servizi eventualmente sprovvisi come da Regole di Coordinamento PSC			20,00		
	SOMMANO cad			20,00	5,26	105,20
41 95.A10.A05. 010	Quadro elettrico di cantiere Ammortamento giornaliero quadro elettrico da cantiere 12 prese (durata 2 anni) SpCat 1 - ORGANIZZAZIONE DEL CANTIERE List Liguria_LLPP_2021 (par.ug.=6*427)	2562,00		2'562,00		
	SOMMANO gg			2'562,00	1,30	3'330,60
SCAVI E OPERE PROVVISORIALI CORRELATE (SpCat 2)						
42 95.A10.A50. 010	Protezione di aperture verso il vuoto, mediante la formazione di parapetto dell'altezza minima di 1 m, costituito da due correnti di tavole e una tavola fermapiede ancorata su montanti di legno o metallo. SpCat 2 - SCAVI E OPERE PROVVISORIALI CORRELATE List Liguria_LLPP_2021 Perimetro scavo fondazioni *(par.ug.=195+110+95+75+25) Perimetro scavo vasche Parapetti rampe *(par.ug.=35+54+89+110+26+41)	500,00		500,00		
		355,00		225,00		
		355,00		355,00		
	SOMMANO m			1'080,00	30,72	33'177,60
43 S01.01.007.1 3	Protezione di pareti di scavo con telo impermeabile fissato con paletti metallici o in legno, legato ed eventualmente zavorrato in alto e in basso. SpCat 2 - SCAVI E OPERE PROVVISORIALI CORRELATE ListLazio_OOPP_2020 Protezione pareti di scavo vasche da acque di ruscellamento con sormonti *(par.ug.=140+202+196+151+165+165)	1019,00		1'019,00		
	SOMMANO m ²			1'019,00	5,20	5'298,80
44 P.01.060.120 .b	Coni in gomma con rifrangenza di classe 2, utilizzati per delineare zone o aree di lavoro o operazioni di manutenzione, utilizzo per mese o frazione comprese le fasi di posizionamento manutenzione e rimozione Di altezza pari a 50 cm, con 3 fasce rifrangenti SpCat 2 - SCAVI E OPERE PROVVISORIALI CORRELATE Formazione di delimitazione lineare, idonea a segnalare aree di lavoro, costituita da coni segnaletici - Confinamento aree di intervento 6x6 m (un cono ogni 2 metri) formazione plinti *(par.ug.=(12)*(16+61))	924,00		924,00		
	SOMMANO cad/ 30gg			924,00	1,19	1'099,56
45 P.01.020.030	Passerella per attraversamenti per il 1° mese Passerella per attraversamenti di scavi o spazi affaccianti sul vuoto fornite di parapetti su entrambi i lati. Montaggio e nolo per il 1° mese.					
	A R I P O R T A R E					251'764,18

COMMITTENTE:

Num.Ord. TARIFFA	DESIGNAZIONE DEI LAVORI	DIMENSIONI		Quantità	IMPORTI	
		par.ug.	lung.		unitario	TOTALE
	R I P O R T O					251'764,18
a	Pedonale da 4 m per 1,2 m sovraccarico pari a 250 Kg/mq SpCat 2 - SCAVI E OPERE PROVVISORIALI CORRELATE Passerella per superamento piccole trincee o piani ribassati viabilità pedonale all'interno e all'esterno del capannone da parte di tutti gli operatori impegnati contemporaneamente nelle diverse attività			3,00		
	SOMMANO cad			3,00	739,04	2'217,12
46 P.01.020.040 a	Passerella per attraversamenti per mesi successivi al primo Passerella per attraversamenti di scavi o spazi affaccianti sul vuoto fornite di parapetti su entrambi i lati. Nolo per i mesi successivi al primo, compreso gli oneri di manutenzione e tenuta in esercizio. Pedonale da 4 m per 1,2 m sovraccarico pari a 250 Kg/mq SpCat 2 - SCAVI E OPERE PROVVISORIALI CORRELATE Passerella per superamento piccole trincee o piani ribassati viabilità pedonale all'interno e all'esterno del capannone da parte di tutti gli operatori impegnati contemporaneamente nelle diverse attività *(par.ug.=3,00*7)	21,00		21,00		
	SOMMANO cad			21,00	32,50	682,50
47 S01.01.007.0 1.a	Sbadacchiatura completa a cassa chiusa in legname delle pareti di scavo a trincea per profondità fino a m 3, compreso approvvigionamento, lavorazione, montaggio, smontaggio e ritiro del materiale dal cantiere a fine lavori. Valutazione riferita al metro quadrato di superficie della sbadacchiatura. Montaggio, smontaggio e nolo primo mese o frazione. SpCat 2 - SCAVI E OPERE PROVVISORIALI CORRELATE ListLazio_OOPP_2020 Protezione pareti di scavo vasche *(par.ug.=140+202+196+151+165+165)	1019,00		1'019,00		
	SOMMANO m²			1'019,00	7,96	8'111,24
	COORDINAMENTO PER LA SICUREZZA E GESTIONE DELLE INTERFERENZE (SpCat 3)					
48 S01.04.002.2 6.a	Segnaletica orizzontale temporanea, di colore giallo, per la delimitazione di cantieri e zone di lavoro stradali, a norma dell'art. 35 del Regolamento di attuazione del Codice della strada. Realizzata in termo spruzzato plastico costituito da miscela di resine idrocarburiche sintetiche plastificate con olio minerale, da pigmenti ed aggregati, da microsferi di vetro premiscelate e postspruzzate. Posa in opera Strisce longitudinali rette o curve da cm 12. Al metro lineare SpCat 3 - COORDINAMENTO PER LA SICUREZZA E GESTIONE DELLE INTERFERENZE ListLazio_OOPP_2020 Gestione viabilità esterna in corrispondenza del cantiere	2,00	200,00	400,00		
	SOMMANO m			400,00	0,74	296,00
49 U.05.010.038 a	Rimozione di segnaletica orizzontale fissa o temporanea su qualsiasi tipo di pavimentazione compiuta senza lasciare residui permanenti. Strisce longitudinali rette o curve da 12 cm SpCat 3 - COORDINAMENTO PER LA SICUREZZA E GESTIONE DELLE INTERFERENZE Gestione viabilità esterna in corrispondenza del cantiere	2,00	200,00	400,00		
	SOMMANO ml			400,00	0,39	156,00
50 S7.01.0010.0 01	Redazione e modifiche della relazione e gestione delle prescrizioni da seguire quando sono presenti simultaneamente in cantiere più imprese (imprese raggruppate, subappaltatori, sub affidatari, lavoratori autonomi, fornitori), per il primo mese o frazione. SpCat 3 - COORDINAMENTO PER LA SICUREZZA E GESTIONE DELLE INTERFERENZE LisUmbria_OOPP_2021 Pianificazione interventi coordinati			1,00		
	SOMMANO mese			1,00	150,00	150,00
51	Redazione e modifiche della relazione e gestione delle prescrizioni da seguire quando sono					
	A R I P O R T A R E					263'377,04

Num.Ord. TARIFFA	DESIGNAZIONE DEI LAVORI	DIMENSIONI		Quantità	IMPORTI	
		par.ug.	lung.		unitario	TOTALE
	R I P O R T O					263'377,04
S7.01.0010.0 02	presenti simultaneamente in cantiere più imprese (imprese raggruppate, subappaltatori, sub affidatari, lavoratori autonomi, fornitori), per ogni mese in più o frazione. SpCat 3 - COORDINAMENTO PER LA SICUREZZA E GESTIONE DELLE INTERFERENZE LisUmbria_OOPP_2021 Pianificazione interventi coordinati *(par.ug.=1*13)	13,00		13,00		
	SOMMANO mese			13,00	19,00	247,00
52 S7.01.0020.0 02	RELAZIONE PER UTILIZZAZIONE DI IMPIANTI COMUNI QUALI INFRASTRUTTURE, MEZZI LOGISTICI E DI PROTEZIONE.Costo di utilizzo, per la sicurezza dei lavoratori, di relazione, redatta dall'impresa appaltatrice, per dare prescrizioni circa l'utilizzazione di impianti comuni quali infrastrutture, mezzi logistici e di protezione, da parte di soggetti diversi dai dipendenti dell'impresa appaltatrice, tenendo conto anche delle indicazioni del P.S.C. e previo accordo tra il Coordinatore della Sicurezza e l'impresa appaltatrice. Sono compresi: la redazione della relazione dettagliata; la gestione puntuale delle prescrizioni in essa contenute, da parte dell'impresa nei riguardi dei subappaltatori, dei sub affidatari, dei lavoratori autonomi e dei fornitori; le modifiche da eseguire in corso d'opera, sempre d'intesa con il Coordinatore della Sicurezza. Misurato al mese o frazione di mese, in relazione alle fasi di lavoro a cui fa riferimento e limitatamente ai tempi indicati nel cronoprogramma, per assicurare la corretta organizzazione del cantiere, al fine di garantire la sicurezza dei lavoratori. SpCat 3 - COORDINAMENTO PER LA SICUREZZA E GESTIONE DELLE INTERFERENZE LisUmbria_OOPP_2021 Gestione impianti comuni *(par.ug.=1*14)	14,00		14,00		
	SOMMANO mese			14,00	19,00	266,00
53 S7.01.0030.0 01	RELAZIONE PER DARE DISPOSIZIONI AL FINE DI ATTUARE L'ORGANIZZAZIONE, LA COOPERAZIONE ED IL COORDINAMENTO DELLE ATTIVITÀ E DELLA RECIPROCA INFORMAZIONE TRA I DATORI DI LAVORO COMPRESI I LAVORATORI AUTONOMI.Costo di utilizzo di relazione, redatta dall'impresa appaltatrice, per dare disposizioni al fine di attuare l'organizzazione, la cooperazione ed il coordinamento delle attività e della reciproca informazione tra i datori di lavoro compresi i lavoratori autonomi, tenendo conto anche delle indicazioni del P.S.C. e previo accordo tra il Coordinatore della Sicurezza e l'impresa appaltatrice. Sono compresi: la redazione della relazione dettagliata; la gestione puntuale delle prescrizioni in essa contenute, da parte delle imprese (datori di lavoro), compresi i subappaltatori, i sub affidatari, i lavoratori autonomi e i fornitori; le modifiche da eseguire in corso d'opera, sempre d'intesa con il Coordinatore della Sicurezza. E' inoltre compreso quanto altro occorre per dare attuazione a quanto prescritto nella relazione. Misurato al mese o frazione di mese, in relazione alle fasi di lavoro a cui fa riferimento e limitatamente ai tempi indicati nel cronoprogramma, per assicurare la corretta organizzazione del cantiere anche al fine di garantire la sicurezza dei lavoratori. E' inoltre compreso quanto altro occorre per dare attuazione a quanto prescritto nella relazione. SpCat 3 - COORDINAMENTO PER LA SICUREZZA E GESTIONE DELLE INTERFERENZE LisUmbria_OOPP_2021 Attuazione delle attività di coordinamento			1,00		
	SOMMANO mese			1,00	174,00	174,00
54 S7.01.0030.0 02	RELAZIONE PER DARE DISPOSIZIONI AL FINE DI ATTUARE L'ORGANIZZAZIONE, LA COOPERAZIONE ED IL COORDINAMENTO DELLE ATTIVITÀ E DELLA RECIPROCA INFORMAZIONE TRA I DATORI DI LAVORO COMPRESI I LAVORATORI AUTONOMI.Costo di utilizzo di relazione, redatta dall'impresa appaltatrice, per dare disposizioni al fine di attuare l'organizzazione, la cooperazione ed il coordinamento delle attività e della reciproca informazione tra i datori di lavoro compresi i lavoratori autonomi, tenendo conto anche delle indicazioni del P.S.C. e previo accordo tra il Coordinatore della Sicurezza e l'impresa appaltatrice. Sono compresi: la redazione della relazione dettagliata; la gestione puntuale delle prescrizioni in essa contenute, da parte delle imprese (datori di lavoro), compresi i subappaltatori, i sub affidatari, i lavoratori autonomi e i fornitori; le modifiche da eseguire in corso d'opera, sempre d'intesa con il Coordinatore della Sicurezza. E' inoltre compreso quanto altro occorre per dare attuazione a quanto prescritto nella relazione. Misurato al mese o frazione di mese, in relazione alle fasi di lavoro a cui fa riferimento e					
	A R I P O R T A R E					264'064,04

COMMITTENTE:

Num.Ord. TARIFFA	DESIGNAZIONE DEI LAVORI	DIMENSIONI		Quantità	IMPORTI	
		par.ug.	lung.		unitario	TOTALE
	R I P O R T O					264'064,04
	<p>limitatamente ai tempi indicati nel cronoprogramma, per assicurare la corretta organizzazione del cantiere anche al fine di garantire la sicurezza dei lavoratori. Misurato al mese o frazione di mese, in relazione alle fasi di lavoro a cui fa riferimento e limitatamente ai tempi indicati nel cronoprogramma, per assicurare la corretta organizzazione del cantiere anche al fine di garantire la sicurezza dei lavoratori.</p> <p>SpCat 3 - COORDINAMENTO PER LA SICUREZZA E GESTIONE DELLE INTERFERENZE LisUmbria_OOPP_2021 Attuazione delle attività di coordinamento *(par.ug.=1,00*13)</p>	13,00		13,00		
	SOMMANO mese			13,00	19,00	247,00
55 S7.02.0020.0 02	<p>RIUNIONI DI COORDINAMENTO.Costo per l'esecuzione di riunioni di coordinamento, convocate dal Coordinatore della Sicurezza, per particolari esigenze quali, ad esempio: illustrazione del P.S.C. con verifica congiunta del P.O.S.; illustrazione di particolari procedure o fasi di lavoro; verifica del cronoprogramma; consegna di materiale informativo ai lavoratori; criticità connesse ai rapporti tra impresa titolare ed altri soggetti (subappaltatori, sub fornitori, lavoratori autonomi, fornitori); approfondimenti di particolari e delicate lavorazioni, che non rientrano nell'ordinarietà. Sono compresi: l'uso del prefabbricato o del locale individuato all'interno del cantiere idoneamente attrezzato per la riunione Riunioni di coordinamento con il direttore tecnico di cantiere (dirigenti).</p> <p>SpCat 3 - COORDINAMENTO PER LA SICUREZZA E GESTIONE DELLE INTERFERENZE LisUmbria_OOPP_2021 Riunione per situazioni particolari come da Regole di Coordinamento e per discussione Relazioni prescritte da PSC - Si stimano 8 riunioni (una per sezione) alla presenza massima di 4 imprese *(par.ug.=8*4)</p>	32,00		32,00		
	SOMMANO ora			32,00	50,00	1'600,00
56 S7.02.0010.0 01	<p>BACHECA PER INFORMAZIONI ED AGGIORNAMENTI.Costo di utilizzo di bacheca in alluminio anodizzato naturale con angoli in materiale plastico antiurto, predisposta per affissione a parete, adatta ad uso interno ed esterno. Anta battente in plexiglass e serratura. Profondità interna almeno mm 20,00, fondo in lamiera bianca scrivibile e cancellabile, da utilizzare con magneti, delle dimensioni utili a contenere 6 fogli formato A/4 in verticale, fornita e posta in opera. Sono compresi: l'uso della bacheca per l'intera durata dei lavori; il montaggio e lo smontaggio; l'allontanamento a fine lavori. E' inoltre compreso quanto altro occorre per l'uso della bacheca. Misurato al mese o frazione di mese, per la durata dei lavori, per assicurare la corretta organizzazione del cantiere anche al fine di garantire la sicurezza dei lavoratori. Bacheca in alluminio anodizzato, per il primo mese o frazione.</p> <p>SpCat 3 - COORDINAMENTO PER LA SICUREZZA E GESTIONE DELLE INTERFERENZE LisUmbria_OOPP_2021 Azioni di coordinamento</p>			1,00		
	SOMMANO mese			1,00	391,00	391,00
57 S7.02.0010.0 02	<p>BACHECA PER INFORMAZIONI ED AGGIORNAMENTI.Costo di utilizzo di bacheca in alluminio anodizzato naturale con angoli in materiale plastico antiurto, predisposta per affissione a parete, adatta ad uso interno ed esterno. Anta battente in plexiglass e serratura. Profondità interna almeno mm 20,00, fondo in lamiera bianca scrivibile e cancellabile, da utilizzare con magneti, delle dimensioni utili a contenere 6 fogli formato A/4 in verticale, fornita e posta in opera. Sono compresi: l'uso della bacheca per l'intera durata dei lavori; il montaggio e lo smontaggio; l'allontanamento a fine lavori. E' inoltre compreso quanto altro occorre per l'uso della bacheca. Misurato al mese o frazione di mese, per la durata dei lavori, per assicurare la corretta organizzazione del cantiere anche al fine di garantire la sicurezza dei lavoratori. Bacheca in alluminio anodizzato, per ogni mese in più o frazione.</p> <p>SpCat 3 - COORDINAMENTO PER LA SICUREZZA E GESTIONE DELLE INTERFERENZE LisUmbria_OOPP_2021 Azioni di coordinamento *(par.ug.=1,00*13)</p>	13,00		13,00		
	SOMMANO mese			13,00	8,90	115,70
58	KIT PER RILEVAZIONE PRESENZE.Kit per rilevazione presenze. Kit per rilevazione					
	A R I P O R T A R E					266'417,74

Num.Ord. TARIFFA	DESIGNAZIONE DEI LAVORI	DIMENSIONI		Quantità	IMPORTI	
		par.ug.	lung.		unitario	TOTALE
	R I P O R T O					266'417,74
S5.01.0010.0 01	<p>presenze giornaliere, per il primo mese o frazione. SpCat 3 - COORDINAMENTO PER LA SICUREZZA E GESTIONE DELLE INTERFERENZE LisUmbria_OOPP_2021 <i>Composto da hardware e software specifico con trasferimento dei dati via modem telefonico, fornito e posto in opera. Sono compresi: il montaggio e lo smontaggio del kit; il documento che indica le istruzioni per l'uso e la manutenzione; i controlli giornalieri con l'istituzione di un registro, da conservare in cantiere, dove sono raccolte le presenze; i collegamenti necessari (elettrico, telefonico); la costruzione di un locale idoneo e protetto dalle intemperie; l'allontanamento a fine opera.</i></p> <p>Coordinamento tra imprese contestualmente presenti in cantiere, con rilevazioni accesso ai cantieri previo passaggio in area di baraccamento</p> <p style="text-align: right;">SOMMANO mese</p>			1,00		
				1,00	808,00	808,00
59 S5.01.0010.0 02	<p>KIT PER RILEVAZIONE PRESENZE.Kit per rilevazione presenze. Kit per rilevazione presenze giornaliere, per ogni mese in più o frazione. SpCat 3 - COORDINAMENTO PER LA SICUREZZA E GESTIONE DELLE INTERFERENZE LisUmbria_OOPP_2021 <i>Composto da hardware e software specifico con trasferimento dei dati via modem telefonico, fornito e posto in opera. Sono compresi: il montaggio e lo smontaggio del kit; il documento che indica le istruzioni per l'uso e la manutenzione; i controlli giornalieri con l'istituzione di un registro, da conservare in cantiere, dove sono raccolte le presenze; i collegamenti necessari (elettrico, telefonico); la costruzione di un locale idoneo e protetto dalle intemperie; l'allontanamento a fine opera.</i></p> <p>Coordinamento tra imprese contestualmente presenti in cantiere, con rilevazioni accesso ai cantieri previo passaggio in area di baraccamento</p> <p style="text-align: right;">SOMMANO mese</p>			13,00		
				13,00	49,90	648,70
60 S5.01.0020.0 01	<p>CARTELLINI ELETTRONICI DI RICONOSCIMENTO DEL PERSONALE.Costo di utilizzo, per la sicurezza dei lavoratori, di cartellini elettronici per il riconoscimento delle persone presenti in cantiere, composto da custodia in plastica dotata di spilla per la collocazione sulla tuta da lavoro, cartellino magnetico con l'indicazione del nome, cognome, la fotografia e la ditta di appartenenza, forniti e posti in opera per ogni lavoratore presente in cantiere, anche se di altra ditta, o lavoratore autonomo o fornitore. Il cartellino deve essere fornito anche ai lavoratori autonomi prima del loro ingresso in cantiere.Sono compresi: l'uso per la durata dei lavori al fine di garantire la sicurezza dei lavoratori; l'immediata sostituzione del cartellino in caso di deterioramento o smarrimento; i controlli giornalieri in cantiere da parte del direttore tecnico di cantiere o del preposto, con l'istituzione di un registro, da conservare in cantiere, dove sono raccolte le presenze nominali; l'allontanamento dei cartellini a fine opera. E' inoltre compreso quanto altro occorre per l'utilizzo dei cartellini la verifica delle presenze.Misurato al mese o frazione di mese per ogni lavoratore, al fine di assicurare la corretta organizzazione del cantiere e di garantire la sicurezza dei lavoratori. Cartellino di riconoscimento del personale, per il primo mese o frazione. SpCat 3 - COORDINAMENTO PER LA SICUREZZA E GESTIONE DELLE INTERFERENZE LisUmbria_OOPP_2021 Coordinamento tra imprese contestualmente presenti in cantiere, con rilevazioni accesso ai cantieri previo passaggio in area di baraccamento</p> <p style="text-align: right;">SOMMANO cadmes e</p>			80,00		
				80,00	11,10	888,00
61 S5.01.0020.0 02	<p>CARTELLINI ELETTRONICI DI RICONOSCIMENTO DEL PERSONALE.Costo di utilizzo, per la sicurezza dei lavoratori, di cartellini elettronici per il riconoscimento delle persone presenti in cantiere, composto da custodia in plastica dotata di spilla per la collocazione sulla tuta da lavoro, cartellino magnetico con l'indicazione del nome, cognome, la fotografia e la ditta di appartenenza, forniti e posti in opera per ogni lavoratore presente in cantiere, anche se di altra ditta, o lavoratore autonomo o fornitore. Il cartellino deve essere fornito anche ai lavoratori autonomi prima del loro ingresso in cantiere.Sono compresi: l'uso per la durata dei lavori al fine di garantire la sicurezza dei lavoratori; l'immediata sostituzione del cartellino in caso di deterioramento o smarrimento; i controlli giornalieri in cantiere da parte del direttore tecnico di cantiere o del preposto, con l'istituzione di un registro, da conservare in cantiere, dove sono raccolte le presenze nominali; l'allontanamento dei cartellini</p>					
	A R I P O R T A R E					268'762,44

COMMITTENTE:

Num.Ord. TARIFFA	DESIGNAZIONE DEI LAVORI	DIMENSIONI		Quantità	IMPORTI	
		par.ug.	lung.		unitario	TOTALE
	R I P O R T O					268'762,44
	a fine opera. E' inoltre compreso quanto altro occorre per l'utilizzo dei cartellini la verifica delle presenze. Misurato al mese o frazione di mese per ogni lavoratore, al fine di assicurare la corretta organizzazione del cantiere e di garantire la sicurezza dei lavoratori. Cartellino di riconoscimento del personale, per ogni mese in più o frazione. SpCat 3 - COORDINAMENTO PER LA SICUREZZA E GESTIONE DELLE INTERFERENZE ListUmbria_OOPP_2021 Coordinamento tra imprese contestualmente presenti in cantiere, con rilevazioni accesso ai cantieri previo passaggio in area di baraccamento *(par.ug.=80,00*13)	1040,00		1'040,00		
	SOMMANO cadmes e			1'040,00	3,35	3'484,00
62 S01.05.005	Innaffiamento antipolvere eseguito con autobotte, con operatore comprensivo di consumi ed ogni altro onere di funzionamento. Costo orario. SpCat 3 - COORDINAMENTO PER LA SICUREZZA E GESTIONE DELLE INTERFERENZE ListLazio_OOPP_2020 Principalmente e in presenza di rischio polvere segnalato in PSC - Si stima mediamente 4 ore settimanali per 22 settimane *(par.ug.=4*22)	88,00		88,00		
	SOMMANO ora			88,00	179,70	15'813,60
63 P.01.040.010 j	Estintore a polvere, omologato secondo DM del 20/12/82, con valvola a pulsante, valvola di sicurezza a molla e manometro di indicazione di carica e sistema di controllo della pressione tramite valvola di non ritorno Da 6 kg, classe 34A 233BC SpCat 3 - COORDINAMENTO PER LA SICUREZZA E GESTIONE DELLE INTERFERENZE Per gestione emergenze in presenza di più imprese presso baraccamenti *(par.ug.=8*14)	112,00		112,00		
	SOMMANO cad/ 30gg			112,00	4,56	510,72
64 F01.031.193	Segnalazione di lavoro effettuata da muovere con bandierine o palette segnaletiche ed indumenti ad alta visibilità, incluse nel prezzo, con valutazione oraria per tempo di effettivo servizio SpCat 3 - COORDINAMENTO PER LA SICUREZZA E GESTIONE DELLE INTERFERENZE ListER_OOPP_2020 In tutte le fasi di intervento per interferenza con il contesto e gestione viabilità in presenza di più imprese - Simato in 10 interventi settimanali di un operatore per 1 ora, oltre attività muovere per organizzazione cantiere e impostazione fasi. *(par.ug.=10*1*1*61)	610,00		610,00		
	SOMMANO ora			610,00	30,79	18'781,90
65 S01.05.010	Verifiche, sorveglianza o segnalazione di lavori con operatore per ora di effettivo servizio. SpCat 3 - COORDINAMENTO PER LA SICUREZZA E GESTIONE DELLE INTERFERENZE ListLazio_OOPP_2020 Sorveglianza per sovrapposizione di lavorazioni - Stimato in 4 interventi settimanali di un operatore per 2 ore *(par.ug.=4*1*2*61)	488,00		488,00		
	SOMMANO ora			488,00	34,00	16'592,00
66 P.03.010.065 a	Ponteggio completo, fornito e posto in opera, con mantovane, basette, supporti agganci, tavolato, fermapiede, schermature e modulo scala, realizzato con l'impiego di telai ad H manicotti spinottati.. Per il 1° mese o frazione SpCat 3 - COORDINAMENTO PER LA SICUREZZA E GESTIONE DELLE INTERFERENZE Palazzina uffici *(lung.=98*5) Digestore *(lung.=188*7,8) Sezione di biossificazione *(lung.=738,00*7,3) Sezione di ricezione e stoccaggio *(lung.=28*6,5)+(51*4) vasca di carico *(lung.=54*4)		490,00	490,00		
			1466,40	1'466,40		
			5387,40	5'387,40		
			386,00	386,00		
			216,00	216,00		
	SOMMANO mq			7'945,80	16,35	129'913,83
	A R I P O R T A R E					453'858,49

COMMITTENTE:

Num.Ord. TARIFFA	DESIGNAZIONE DEI LAVORI	DIMENSIONI		Quantità	IMPORTI	
		par.ug.	lung.		unitario	TOTALE
	R I P O R T O					453'858,49
67 P.03.010.065 .b	<p>Ponteggio completo, fornito e posto in opera, con mantovane, basette, supporti agganci, tavolato, fermapiede, schermature e modulo scala, realizzato con l'impiego di telai ad H manicotti spinottati.. Per ogni mese o frazione dopo il 1°mese</p> <p>SpCat 3 - COORDINAMENTO PER LA SICUREZZA E GESTIONE DELLE INTERFERENZE</p> <p>Palazzina uffici *(lung.=98*5)</p> <p>Digestore *(lung.=188*7,8)</p> <p>Sezione di bioossidazione *(lung.=738,00*7,3)</p> <p>Sezione di ricezione e stoccaggio *(lung.=(28*6,5)+(51*4))</p> <p>vasca di carico *(lung.=54*4)</p>	6,00	490,00	2'940,00		
		2,00	1466,40	2'932,80		
		2,00	5387,40	10'774,80		
			386,00	386,00		
			216,00	216,00		
	SOMMANO mq/3 0 gg			17'249,60	1,45	25'011,92
68 S01.01.004.0 5.05.a	<p>Ponte su ruote a torre (trabattello) prefabbricato UNI EN 1004 in tubolare di alluminio, base cm 120 x 180, completo di piani di lavoro, botole e scale di accesso ai piani, protezioni, stabilizzatori e quanto altro previsto dalle norme vigenti, carico massimo kg 350. Altezza massima piano di lavoro m 8,50. Nolo per ogni mese o frazione del solo materiale.</p> <p>SpCat 3 - COORDINAMENTO PER LA SICUREZZA E GESTIONE DELLE INTERFERENZE</p> <p>ListLazio_OOPP_2020</p> <p>Torri-ponteggio per raggiungere parte sommitale cassetatura di tipo industriale * (par.ug.=8,00*2)</p>	16,00		16,00		
	SOMMANO cad			16,00	80,39	1'286,24
69 S01.01.004.0 5.05.b	<p>Ponte su ruote a torre (trabattello) prefabbricato UNI EN 1004 in tubolare di alluminio, base cm 120 x 180, completo di piani di lavoro, botole e scale di accesso ai piani, protezioni, stabilizzatori e quanto altro previsto dalle norme vigenti, carico massimo kg 350. Altezza massima piano di lavoro m 8,50. Per ogni montaggio e smontaggio in opera.</p> <p>SpCat 3 - COORDINAMENTO PER LA SICUREZZA E GESTIONE DELLE INTERFERENZE</p> <p>ListLazio_OOPP_2020</p> <p>Torri-ponteggio per raggiungere parte sommitale cassetatura di tipo industriale</p>			8,00		
	SOMMANO cad			8,00	62,96	503,68
70 S01.01.004.0 3.04.a	<p>Ponte su ruote a torre (trabattello) prefabbricato UNI EN 1004 in tubolare di alluminio, base cm 75 x 180, completo di piani di lavoro, botole e scale di accesso ai piani, protezioni, stabilizzatori e quanto altro previsto dalle norme vigenti, carico massimo kg 200. Altezza massima piano di lavoro m 7. Nolo per ogni mese o frazione del solo materiale.</p> <p>SpCat 3 - COORDINAMENTO PER LA SICUREZZA E GESTIONE DELLE INTERFERENZE</p> <p>ListLazio_OOPP_2020</p> <p>Sistema di recupero d'emergenza soggetti sospesi nel vuoto - conteggiato in 2 elementi per 10 mesi *(par.ug.=2*10)</p>	20,00		20,00		
	SOMMANO cad			20,00	64,93	1'298,60
71 S01.01.004.0 3.04.b	<p>Ponte su ruote a torre (trabattello) prefabbricato UNI EN 1004 in tubolare di alluminio, base cm 75 x 180, completo di piani di lavoro, botole e scale di accesso ai piani, protezioni, stabilizzatori e quanto altro previsto dalle norme vigenti, carico massimo kg 200. Altezza massima piano di lavoro m 7. Per ogni montaggio e smontaggio in opera.</p> <p>SpCat 3 - COORDINAMENTO PER LA SICUREZZA E GESTIONE DELLE INTERFERENZE</p> <p>ListLazio_OOPP_2020</p> <p>Sistema di recupero d'emergenza soggetti sospesi nel vuoto</p>			2,00		
	SOMMANO cad			2,00	45,03	90,06
72 P.03.010.020 .e	<p>Trabattello mobile in tubolare, completo di ritti, piani di lavoro, ruote e aste di stabilizzazione.</p> <p>A tre ripiani, altezza utile di lavoro 7,2 m - Nolo per ogni mese dopo il 1°mese</p> <p>SpCat 3 - COORDINAMENTO PER LA SICUREZZA E GESTIONE DELLE</p>					
	A R I P O R T A R E					482'048,99

COMMITTENTE:

Num.Ord. TARIFFA	DESIGNAZIONE DEI LAVORI	DIMENSIONI		Quantità	IMPORTI	
		par.ug.	lung.		unitario	TOTALE
	R I P O R T O					482'048,99
	INTERFERENZE Sistema di recupero d'emergenza soggetti sospesi nel vuoto - conteggiato in 2 elementi di 3 metri per 10 mesi *(par.ug.=2*3*10)	60,00		60,00		
	SOMMANO m/30 gg			60,00	11,15	669,00
73 28.A10.A06. 005	Fornitura e posa di dispositivo di protezione anticaduta - PALO GIREVOLE - , conforme alla norma tecnica di riferimento, prodotto marcato CE certificato da ente certificatore notificato costituito da: piastra di base in acciaio zincato (o inox) Fe360, asta verticale saldata a centro piastra, golfare in acciaio zincato con rotazione a 360° intorno all'asse verticale dell'asta, fascicolo d'uso e montaggio e tabella di segnalazione caratteristiche prestazionali. Sono da considerarsi compresi e compensati gli oneri per la fornitura e posa di viti e tasselli e quant'altro per dare il lavoro finito a regola d'arte, gli oneri per carico e scarico, le opere di lattoneria/muratura necessarie per apertura e chiusura del manto di copertura. [Note: Palo da installare dove le dimensioni della copertura non richiedono la posa di una linea vita] inclinazione regolabile fino a 90° e testa girevole a 360°, resistenza all'estrazione >10 kN, rimovibile a fine uso SpCat 3 - COORDINAMENTO PER LA SICUREZZA E GESTIONE DELLE INTERFERENZE List Piemonte_OOPP_2021 Gestione emergenze lavori al fondo di trincee verticali o all'interno di vasche profonde: installazione argano a bandiera o similare per recupero eventuale infortunato			2,00		
	SOMMANO cad			2,00	253,00	506,00
74 28.A10.D30. 005	IMBRACATURA ANTICADUTA, per il sostegno confortevole degli operatori nei lavori in quota, conforme alle norme UNI EN 361 e 358: [Note: Si ricorda l'obbligo di revisione annuale dei dispositivi retrattili, da effettuarsi presso centri di revisione autorizzati. Le imbracature e i cordini sono soggetti ad obbligo di ispezione visiva annuale fino ad un massimo di quattro anni dalla data di entrata in servizio; le revisioni devono essere riportate annualmente sul relativo libretto di istruzioni.] Imbracatura leggera ed economica, dotata di attacco dorsale e cinghie pettorali e cosciali regolabili di differente colorazione SpCat 3 - COORDINAMENTO PER LA SICUREZZA E GESTIONE DELLE INTERFERENZE List Piemonte_OOPP_2021 Obbligo di cintura anche per lavori non in quota ma in spazi confinati (vasche) per recupero eventuale infortunato come da gestione emergenze PSC			4,00		
	SOMMANO cad			4,00	11,03	44,12
75 A04.01.021.a	Piattaforma telescopica articolata autocarrata in regola con le vigenti normative in materia infortunistica, compresi il manovratore ed il carburante, per ogni giorno lavorativo: altezza 18,00 m, portata 200 kg. SpCat 3 - COORDINAMENTO PER LA SICUREZZA E GESTIONE DELLE INTERFERENZE Installazione prefabbricati - Misure preventive rafforzative dal rischio di caduta dall'alto - Stimata incidenza maggiori costi per divieto di utilizzo di scale portatili - Utilizzo valutato per il 20% della durata della fase lavorativa Servizio ricezione e trattamento *(par.ug.=90*,20) Sezione e stoccaggio *(par.ug.=90*,20) Infrastrutture e servizi *(par.ug.=50*,20)	18,00		18,00		
		18,00		18,00		
		10,00		10,00		
	SOMMANO giorno			46,00	289,50	13'317,00
76 S01.02.002.9 3	Linea vita temporanea orizzontale conforme alla norma UNI 11578:2015 tipo B, costituita da un nastro in poliestere con carico di rottura superiore a daN 3000 e lunghezza pari a m 20, tesato tra due supporti terminali tramite un tenditore a cricchetto che può regolarne la lunghezza da un minimo di m 2 ad un massimo di m 20, in borsa di nailon fornita con due connettori (omologata fino a tre operatori). Nolo per ogni mese o frazione. SpCat 3 - COORDINAMENTO PER LA SICUREZZA E GESTIONE DELLE INTERFERENZE ListLazio_OOPP_2020 Linea vita per ogni trave prefabbricata			60,00		
	A R I P O R T A R E			60,00		496'585,11

COMMITTENTE:

Num.Ord. TARIFFA	DESIGNAZIONE DEI LAVORI	DIMENSIONI		Quantità	IMPORTI	
		par.ug.	lung.		unitario	TOTALE
	R I P O R T O			60,00		496'585,11
	SOMMANO cad			60,00	6,57	394,20
77 S01.04.005.0 1.b	<p>Impianto di illuminazione di emergenza, costituito da plafoniera di emergenza, costruita in materiale plastico autoestinguente, completa di tubo fluorescente, della batteria tampone, del pittogramma e degli accessori di fissaggio. Nolo per ogni mese successivo o frazione.</p> <p>SpCat 3 - COORDINAMENTO PER LA SICUREZZA E GESTIONE DELLE INTERFERENZE</p> <p>ListLazio_OOPP_2020</p> <p>Illuminazione punti di intervento all'interno del capannone *(par.ug.=20,00*6)</p>	120,00		120,00		
	SOMMANO cad			120,00	5,23	627,60
78 S01.02.002.0 1.a	<p>Elmetto di protezione conforme alla norma UNI EN 397 in polietilene alta densità, con regolazione automatica posteriore e apposito sistema di bloccaggio automatico alla nuca. Con bordatura regolabile e fascia antisudore. Fornitura</p> <p>SpCat 3 - COORDINAMENTO PER LA SICUREZZA E GESTIONE DELLE INTERFERENZE</p> <p>ListLazio_OOPP_2020</p> <p>Identificazione responsabile emergenze/uso comune attrezzature/coordinationamento tra imprese</p>			8,00		
	SOMMANO cad			8,00	9,18	73,44
79 S01.02.002.3 5	<p>Inserti auricolari monouso in polimero spugnoso conformi alla norma UNI EN 352-2. Fornitura.</p> <p>SpCat 3 - COORDINAMENTO PER LA SICUREZZA E GESTIONE DELLE INTERFERENZE</p> <p>ListLazio_OOPP_2020</p> <p>Interferenza per sovrapposizione temporale delle attività - Stimati 10 lavoratori per 5 giorni settimana per 22 settimane (cambio quotidiano dei dispositivi monouso) *(par.ug.=(10*5*22)/100)</p>	11,00		11,00		
	SOMMANO ogni 100			11,00	17,97	197,67
80 S01.02.002.4 5	<p>Guanti contro le aggressioni chimiche conformi alla norma UNI EN 16523-1. Fornitura.</p> <p>SpCat 3 - COORDINAMENTO PER LA SICUREZZA E GESTIONE DELLE INTERFERENZE</p> <p>ListLazio_OOPP_2020</p> <p>Fase 1 Rischio interferenza sottoservizi (a disposizione per la squadra tipo addetta agli scavi e demolizioni e pulizia area)</p>			6,00		
	SOMMANO paio			6,00	5,87	35,22
81 S01.02.002.4 6	<p>Guanti dielettrici a cinque dita conformi alla norma UNI EN 60903 testati a V 5.000. Fornitura.</p> <p>SpCat 3 - COORDINAMENTO PER LA SICUREZZA E GESTIONE DELLE INTERFERENZE</p> <p>ListLazio_OOPP_2020</p> <p>Fase 1 Rischio interferenza sottoservizi (a disposizione per la squadra tipo addetta agli scavi e demolizioni e pulizia area)</p>			6,00		
	SOMMANO paio			6,00	33,90	203,40
82 S01.02.002.1 8.a	<p>Semimaschera filtrante antipolvere conforme alla norma UNI EN 149. Protezione FFP1. Monouso. Senza valvola</p> <p>SpCat 3 - COORDINAMENTO PER LA SICUREZZA E GESTIONE DELLE INTERFERENZE</p> <p>ListLazio_OOPP_2020</p> <p>Fase 1 Rischio interferenza sottoservizi (a disposizione per la squadra tipo addetta agli scavi e demolizioni e pulizia area)</p>			10,00		
	SOMMANO cad			10,00	1,04	10,40
83	Cartelli di pericolo (colore giallo), conformi al D.Lgs.81/08, in lamiera di alluminio 5/10, con					
	A R I P O R T A R E					498'127,04

COMMITTENTE:

ALLEGATO

Comune di Napoli

Provincia di NA

PSC COVID-19

OGGETTO: Progetto per la costruzione dell'impianto di compostaggio con recupero di biometano da realizzare nell'area Napoli Est

COMMITTENTE: Servizio Igiene della Città del Comune di Napoli.

CANTIERE: via Domenico de Roberto, Napoli (NA)

Napoli, 25/02/2022

IL COORDINATORE DELLA SICUREZZA

(ingegnere Teneggi Stefano)

per presa visione

IL COMMITTENTE

(Dirigente Sivo Roberta)

ingegnere Teneggi Stefano

Viale Einstein n.11
42122 Reggio Emilia (RE)
Tel.: 0522 337592
E-Mail: s.teneggi@studioten.it

CerTus by Guido Cianciulli - Copyright ACCA software S.p.A.

ANALISI E VALUTAZIONE

Probabilità di esposizione

Il virus è caratterizzato da una elevata contagiosità. Il SARS-CoV-2 è un virus respiratorio che si diffonde principalmente attraverso il contatto con le goccioline del respiro espulse dalle persone infette ad esempio tramite:

- la saliva, tossendo, starnutando o anche solo parlando;
- contatti diretti personali;
- le mani, ad esempio toccando con le mani contaminate bocca, naso o occhi.

Le persone contagiate sono la causa più frequente di diffusione del virus. L'OMS considera non frequente l'infezione da nuovo coronavirus prima che si sviluppino sintomi, seppure sono numerose le osservazioni di trasmissione del contagio avvenuti nei due giorni precedenti la comparsa di sintomi.

Il periodo di incubazione varia tra 2 e 12 giorni; 14 giorni rappresentano il limite massimo di precauzione.

Nei luoghi di lavoro, non sanitari, la probabilità di contagio, in presenza di persone contagiate, aumenta con i contatti tra i lavoratori che sono fortemente correlati a parametri di prossimità e aggregazione associati all'organizzazione dei luoghi e delle attività lavorative (ambienti, organizzazione, mansioni e modalità di lavoro, ecc.).

Danno

L'infezione da SARS-CoV-2 può causare sintomi lievi come rinite (raffreddore), faringite (mal di gola), tosse e febbre, oppure sintomi più severi quali polmonite, sindrome respiratoria acuta grave (ARDS), insufficienza renale, fino al decesso. Di comune riscontro è la presenza di anosmia (diminuzione/perdita dell'olfatto) e ageusia (diminuzione/perdita del gusto), che sembrano caratterizzare molti quadri clinici.

Classe di rischio

Nel "Documento tecnico sulla possibile rimodulazione delle misure di contenimento del contagio da SARS-CoV-2 nei luoghi di lavoro e strategie di prevenzione" l'INAIL individua per il settore delle costruzioni una classe di rischio BASSO e per gli operai edili una classe di rischio MEDIO-BASSO.

Misure di prevenzione, protezione ed organizzazione

In considerazione degli elementi di rischio individuati nel presente documento si individuano le misure di prevenzione, protezione ed organizzazione messe in atto al fine di garantire un adeguato livello di protezione per il personale impegnato in cantiere sulla base di quanto contenuto nel "PROTOCOLLO CONDIVISO DI REGOLAMENTAZIONE PER IL CONTENIMENTO DELLA DIFFUSIONE DEL COVID-19 NEI CANTIERI" e nel "PROTOCOLLO CONDIVISO DI REGOLAMENTAZIONE DELLE MISURE PER IL CONTRASTO E IL CONTENIMENTO DELLA DIFFUSIONE DEL VIRUS COVID-19 NEGLI AMBIENTI DI LAVORO" allegati al DPCM del 11 giugno 2020.

ALBERO RIASSUNTIVO DELLE PRESCRIZIONI

PIANO DI SICUREZZA COVID-19

- **COORDINAMENTO GENERALE**
 - Comitato di cantiere
 - Organizzazione del lavoro
 - Modalità d'ingresso dei lavoratori in cantiere
 - Controllo della temperatura corporea obbligatorio
 - Accesso dei mezzi di fornitura dei materiali
 - Pulizia giornaliera e sanificazione periodica
 - Presidio sanitario di cantiere COVID-19
 - Gestione di una persona sintomatica
 - Caso di persona positiva a COVID-19
 - Sorveglianza sanitaria
 - Informazione e formazione
- **ORGANIZZAZIONE DI CANTIERE**
 - Accessi
 - Locali per il presidio sanitario COVID-19
 - Percorsi pedonali
 - Servizi igienici
 - Refettori
 - Spogliatoi
 - Uffici
 - Mezzi d'opera
 - Impianti di alimentazione
 - Accesso dei mezzi di fornitura dei materiali
 - Zone di carico e scarico
- **LAVORAZIONI**
 - Lavorazioni in ambienti chiusi
 - Lavoratori
 - Macchine e operatori

PRESCRIZIONI COVID-19

COORDINAMENTO GENERALE

Lista delle **PRESCRIZIONI** previste:

Comitato di cantiere
Organizzazione del lavoro
Modalità d'ingresso dei lavoratori in cantiere
Controllo della temperatura corporea obbligatorio
Accesso dei mezzi di fornitura dei materiali
Pulizia giornaliera e sanificazione periodica
Presidio sanitario di cantiere COVID-19
Gestione di una persona sintomatica
Caso di persona positiva a COVID-19
Sorveglianza sanitaria
Informazione e formazione

Comitato di cantiere

Costituzione del Comitato di Cantiere o Territoriale - È costituito in cantiere un Comitato per l'applicazione e la verifica delle regole del protocollo di regolamentazione con la partecipazione delle rappresentanze sindacali aziendali e del RLS. Laddove, per la particolare tipologia di cantiere e per il sistema delle relazioni sindacali, non si desse luogo alla costituzione di comitati aziendali, verrà istituito, un Comitato Territoriale composto dagli Organismi Paritetici per la salute e la sicurezza, laddove costituiti, con il coinvolgimento degli RLST e dei rappresentanti delle parti sociali.

Medico competente: collaborazione sulle misure anticontagio - Nell'integrare e proporre tutte le misure di regolamentazione legate al COVID-19 il medico competente collabora con il datore di lavoro e le RLS/RLST nonché con il direttore di cantiere e il coordinatore per l'esecuzione dei lavori ove nominato ai sensi del Decreto legislativo 9 aprile 2008, n. 81. Il medico competente segnala al datore di lavoro situazioni di particolare fragilità e patologie attuali o pregresse dei dipendenti e l'azienda provvede alla loro tutela nel rispetto della privacy. Il medico competente applicherà le indicazioni delle Autorità Sanitarie.

Organizzazione del lavoro

Avendo a riferimento quanto previsto dai CCNL e favorendo così le intese con le rappresentanze sindacali aziendali, o territoriali di categoria, si sono disposte la riorganizzazione del cantiere e del cronoprogramma delle lavorazioni anche attraverso la turnazione dei lavoratori con l'obiettivo di diminuire i contatti, di creare gruppi autonomi, distinti e riconoscibili e di consentire una diversa articolazione degli orari del cantiere sia per quanto attiene all'apertura, alla sosta e all'uscita.

Gruppi di lavoro - E' assicurato un piano di turnazione dei dipendenti dedicati alla produzione, In ogni turno di lavoro i lavoratori sono organizzati in squadre in modo tale da diminuire al massimo i contatti e di creare gruppi autonomi, distinti e riconoscibili. Tali gruppi consentono di evitare l'interscambio di personale tra le squadre. Il distanziamento degli operai in una squadra è attuato tramite la riorganizzazione delle mansioni in termini di compiti elementari compatibilmente con le attrezzature necessarie alla lavorazione.

Orari di lavoro differenziati - L'articolazione del lavoro è ridefinita con orari differenziati che favoriscano il distanziamento sociale riducendo il numero di presenze in contemporanea nel luogo di lavoro e prevenendo assembramenti all'entrata e all'uscita con flessibilità di orari.

Uso del lavoro agile - Negli uffici sono attuate al massimo le modalità di lavoro agile per le attività di supporto al cantiere che possono essere svolte dal proprio domicilio o in modalità a distanza.

Svolgimento delle lavorazioni in tempi successivi - Sono sospese quelle lavorazioni che possono essere svolte attraverso una riorganizzazione delle fasi eseguite in tempi successivi senza compromettere le opere realizzate.

Modalità d'ingresso dei lavoratori in cantiere

Informazione ai lavoratori e a chiunque entri in cantiere - Anche con l'ausilio dell'Ente Unificato Bilaterale formazione/sicurezza delle costruzioni, quindi attraverso le modalità più idonee ed efficaci, sono informati tutti i lavoratori e chiunque entri nel cantiere circa le disposizioni delle Autorità, consegnando e/o affiggendo all'ingresso del cantiere e nei luoghi maggiormente frequentati appositi cartelli visibili che segnalino le corrette modalità di

comportamento. In particolare le informazioni riguardano:

- Il controllo della temperatura corporea secondo le disposizioni previste;
- la consapevolezza e l'accettazione del fatto di non poter fare ingresso o di poter permanere in cantiere e di doverlo dichiarare tempestivamente laddove, anche successivamente all'ingresso, sussistano le condizioni di pericolo (sintomi di influenza, temperatura, provenienza da zone a rischio o contatto con persone positive al virus nei 14 giorni precedenti, etc.) in cui i provvedimenti dell'Autorità impongono di informare il medico di famiglia e l'Autorità sanitaria e di rimanere al proprio domicilio;
- l'impegno a rispettare tutte le disposizioni delle Autorità e del datore di lavoro nel fare accesso in cantiere (in particolare: mantenere la distanza di sicurezza, utilizzare gli strumenti di protezione individuale messi a disposizione durante le lavorazioni che non consentano di rispettare la distanza interpersonale di un metro e tenere comportamenti corretti sul piano dell'igiene);
- l'impegno a informare tempestivamente e responsabilmente il datore di lavoro della presenza di qualsiasi sintomo influenzale durante l'espletamento della prestazione lavorativa, avendo cura di rimanere ad adeguata distanza dalle persone presenti;
- l'obbligo del datore di lavoro di informare preventivamente il personale, e chi intende fare ingresso nel cantiere, della preclusione dell'accesso a chi, negli ultimi 14 giorni, abbia avuto contatti con soggetti risultati positivi al COVID-19 o provenga da zone a rischio secondo le indicazioni dell'OMS.

Controllo della temperatura corporea obbligatorio

Il personale, prima dell'accesso al cantiere dovrà essere sottoposto al controllo della temperatura corporea. Se tale temperatura risulterà superiore ai 37,5°C, non sarà consentito l'accesso al cantiere. Le persone in tale condizione saranno momentaneamente isolate e fornite di mascherine, non dovranno recarsi al Pronto Soccorso e/o nelle infermerie di sede, ma dovranno contattare nel più breve tempo possibile il proprio medico curante e seguire le sue indicazioni o, comunque, l'autorità sanitaria.

Accesso dei mezzi di fornitura dei materiali

Informazione - Agli accessi sono affissi appositi depliant informativi e segnaletica circa le disposizioni delle Autorità e le regole adottate in cantiere per il contenimento della diffusione del COVID-19 e le procedure a cui devono attenersi i trasportatori per l'accesso. E' predisposta opportuna modulistica raccolta firme per avvenuta ricezione e presa visione del materiale informativo.

SEGNALETICA:

<p>PIANO ANTI-CONTAGIO COVID-19</p>  <p>VIETATO L'ACCESSO A PERSONE CON SINTOMI SIMIL-INFLUENZALI</p> <p>Vietao l'accesso a persone con sintomi simil-influenzali</p>	<p>PIANO ANTI-CONTAGIO COVID-19</p>  <p>EVITARE IL CONTATTO</p> <p>Evitare il contatto</p>	<p>PIANO ANTI-CONTAGIO COVID-19</p>  <p>RESTARE A CASA SE MALATI</p> <p>Restare a casa se malati</p>	<p>PIANO ANTI-CONTAGIO COVID-19</p>  <p>DISTANZIARSI DI ALMENO UN METRO</p> <p>Distanziarsi di almeno un metro</p>
<p>PIANO ANTI-CONTAGIO COVID-19</p>  <p>DISINFETTARSI LE MANI</p> <p>Disinfettarsi le mani</p>			

Pulizia giornaliera e sanificazione periodica

Periodicità della sanificazione - La periodicità della sanificazione è stabilita in relazione alle caratteristiche ed agli utilizzi dei locali e mezzi di trasporto, previa consultazione del medico competente aziendale e del Responsabile di servizio di prevenzione e protezione, dei Rappresentanti dei lavoratori per la sicurezza (RLS o RSLT territorialmente competente).

Imprese addette alla pulizia e sanificazione - Per le operazioni di pulizia e sanificazione sono definiti i protocolli di intervento specifici in comune accordo con i Rappresentanti dei lavoratori per la sicurezza (RLS o RSLT territorialmente competente).

Dispositivi per operatori addetti alla pulizia e sanificazione - Gli operatori che eseguono i lavori di pulizia e sanificazione sono dotati di tutti gli indumenti e i dispositivi di protezione individuale.

Prodotti per la sanificazione - Le azioni di sanificazione sono eseguite utilizzando prodotti aventi le caratteristiche indicate nella circolare n 5443 del 22 febbraio 2020 del Ministero della Salute.

Presidio sanitario di cantiere COVID-19

Nell'ambito del servizio di gestione delle emergenze di cantiere gli addetti al primo soccorso delle imprese svolgono il **presidio sanitario** per le attività di contenimento della diffusione del virus COVID-19 tra cui la misurazione diretta e indiretta della temperatura del personale e la gestione di una persona sintomatica in cantiere collaborando con il datore di lavoro e il direttore di cantiere.

Dispositivi per operatori addetti al presidio sanitario - Gli operatori addetti al presidio sanitario sono dotati di tutti gli indumenti e i dispositivi di protezione individuale (mascherine, guanti, tute,..).

Informazione e formazione - Gli addetti suddetti sono adeguatamente formati con riferimento alle misure di contenimento della diffusione del virus COVID-19 e all'uso dei dispositivi di protezione individuale.

Gestione di una persona sintomatica

Isolamento persona sintomatica presente in cantiere - Nel caso in cui una persona presente in cantiere sviluppi febbre con temperatura superiore ai 37,5°C e sintomi di infezione respiratoria quali la tosse, lo deve dichiarare immediatamente al datore di lavoro o al direttore di cantiere che dovrà procedere al suo isolamento in base alle disposizioni dell'autorità sanitaria e del coordinatore per l'esecuzione dei lavori ove nominato ai sensi del Decreto legislativo 9 aprile 2008, n. 81 e procedere immediatamente ad avvertire le autorità sanitarie competenti e i numeri di emergenza per il COVID-19 forniti dalla Regione o dal Ministero della Salute.

Allontanamento dei possibili contatti stretti dal cantiere - Si chiede agli eventuali possibili contatti stretti (es. colleghi squadra, colleghi di ufficio) di lasciare cautelativamente il cantiere.

Caso di persona positiva a COVID-19

In caso un lavoratore che opera in cantiere risultasse positivo al tampone COVID-19 le principali attività necessarie sono di seguito riportate.

Definizione dei contatti stretti - Il datore di lavoro collabora con le Autorità sanitarie per l'individuazione degli eventuali "contatti stretti" di una persona presente in cantiere che sia stata riscontrata positiva al tampone COVID-19. Ciò al fine di permettere alle autorità di applicare le necessarie e opportune misure di quarantena. Nel periodo dell'indagine, il datore di lavoro potrà chiedere agli eventuali possibili contatti stretti di lasciare cautelativamente il cantiere secondo le indicazioni dell'Autorità sanitaria. Il coordinatore della sicurezza, i datori di lavoro delle imprese e i responsabili di cantiere forniscono tutte le informazioni necessarie al datore di lavoro, del lavoratore riscontrata positiva al tampone COVID-19, che collabora con le Autorità sanitarie. Il coordinatore della sicurezza sentito il committente, il responsabile dei lavori, le imprese con i rispettivi rappresentanti dei lavoratori per la sicurezza e il medico competente valutano la prosecuzione dei lavori nel periodo di indagine.

Lavori in appalto - In caso di lavoratori dipendenti da aziende terze che operano nello stesso sito produttivo (es. altre imprese, manutentori, fornitori, addetti alle pulizie o vigilanza) che risultassero positivi al tampone COVID-19, l'appaltatore informa immediatamente il datore lavoro dell'impresa committente ed entrambi dovranno collaborare con l'autorità sanitaria fornendo elementi utili all'individuazione di eventuali contatti stretti.

Pulizia e sanificazione - I lavori non possono riprendere prima della pulizia e sanificazione degli ambienti di lavoro secondo le disposizioni della circolare n. 5443 del 22 febbraio 2020 del Ministero della Salute nonché alla loro ventilazione.

Procedura di reintegro - Per il reintegro progressivo di lavoratori dopo l'infezione da COVID-19, il medico competente, previa presentazione di certificazione di avvenuta negativizzazione del tampone secondo le modalità previste e rilasciata dal dipartimento di prevenzione territoriale di competenza, effettua la visita medica precedente alla ripresa del lavoro, a seguito di assenza per motivi di salute di durata superiore ai sessanta giorni continuativi, al fine di verificare l'idoneità alla mansione". (D.Lgs 81/08 e s.m.i, art. 41, c. 2 lett. e-ter), anche per valutare profili specifici di rischiosità e comunque indipendentemente dalla durata dell'assenza per malattia.

Sorveglianza sanitaria

Prosecuzione della sorveglianza sanitaria - La sorveglianza sanitaria prosegue rispettando le misure igieniche contenute nelle indicazioni del Ministero della Salute. Sono privilegiate, in questo periodo, le visite preventive, le visite a richiesta e le visite da rientro da malattia. La sorveglianza sanitaria periodica non è interrotta, perché rappresenta una ulteriore misura di prevenzione di carattere generale: sia perché può intercettare possibili casi e sintomi sospetti del contagio, sia per l'informazione e la formazione che il medico competente può fornire ai lavoratori per evitare la diffusione del contagio. La sorveglianza sanitaria pone particolare attenzione ai soggetti fragili anche in relazione all'età.

Coinvolgimento delle strutture territoriali pubbliche - Nella sorveglianza sanitaria possono essere coinvolte le strutture territoriali pubbliche (ad esempio, servizi prevenzionali territoriali, Inail, ecc.) che possano effettuare le visite mirate a individuare particolari fragilità.

Richiesta di visite mediche per individuare fragilità - I lavoratori che ritengano di rientrare, per condizioni patologiche, nella condizione di 'lavoratori fragili', possono richiedere una visita medica

Informazione e formazione

Deroga al mancato aggiornamento della formazione - Il mancato completamento dell'aggiornamento della formazione professionale e/o abilitante entro i termini previsti per tutti i ruoli/funzioni aziendali in materia di salute e sicurezza nei luoghi di lavoro, dovuto all'emergenza in corso e quindi per causa di forza maggiore, non comporta l'impossibilità a continuare lo svolgimento dello specifico ruolo/funzione (a titolo esemplificativo: l'addetto all'emergenza, sia antincendio, sia primo soccorso, può continuare ad intervenire in caso di necessità; il carrellista può continuare ad operare come carrellista).

ORGANIZZAZIONE DI CANTIERE

Lista delle PRESCRIZIONI previste:

Accessi
Locali per il presidio sanitario COVID-19
Percorsi pedonali
Servizi igienici
Refettori
Spogliatoi
Uffici
Mezzi d'opera
Impianti di alimentazione
Accesso dei mezzi di fornitura dei materiali
Zone di carico e scarico

Accessi

Gestione degli spazi - Per evitare il più possibile i contatti i varchi pedonali degli accessi al cantiere, alle zone di lavoro e a quelle comuni sono contingentati utilizzando opportuna segnaletica, hanno, se possibile, una via di entrata e una di uscita delle persone, aree cuscinetto ove non devono sostare le persone e delimitazioni fisiche (ad esempio, catene, nastri, transenne fisse o estendibili).

Informazione - Agli accessi sono affissi appositi depliant informativi e segnaletica circa le disposizioni delle Autorità e le regole adottate in cantiere per il contenimento della diffusione del COVID-19. E' predisposta opportuna modulistica raccolta firme per avvenuta ricezione e presa visione del materiale informativo.

Misure igieniche - In prossimità degli accessi di cantiere e delle zone di lavoro e quelle comuni sono collocati dispenser con detergenti per le mani indicando le corrette modalità di frizione.

SEGNALETICA:

<p>PIANO ANTI-CONTAGIO COVID-19</p>  <p>VIETATO L'ACCESSO A PERSONE CON SINTOMI SIMIL-INFLUENZALI</p> <p>Vietato l'accesso a persone con sintomi simil-influenzali</p>	<p>PIANO ANTI-CONTAGIO COVID-19</p>  <p>EVITARE IL CONTATTO</p> <p>Evitare il contatto</p>	<p>PIANO ANTI-CONTAGIO COVID-19</p>  <p>RESTARE A CASA SE MALATI</p> <p>Restare a casa se malati</p>	<p>PIANO ANTI-CONTAGIO COVID-19</p>  <p>DISTANZIARSI DI ALMENO UN METRO</p> <p>Distanziarsi di almeno un metro</p>
<p>PIANO ANTI-CONTAGIO COVID-19</p>  <p>DISINFETTARSI LE MANI</p> <p>Disinfettarsi le mani</p>			

Locali per il presidio sanitario COVID-19

In prossimità dell'accesso del cantiere è disponibile un locale per l'eventuale isolamento di un caso sospetto, dotato di cassetta con mascherine di contenimento. Il locale è immediatamente sanificato dopo l'uscita della persona sintomatica.

SEGNALETICA:

<p>PIANO ANTI-CONTAGIO COVID-19</p>  <p>ATTENZIONE RISCHIO BIOLOGICO</p> <p>A ttenzione rischio biologico</p>	<p>PIANO ANTI-CONTAGIO COVID-19</p>  <p>INDOSSARE LA MASCHERINA</p> <p>Indossare la mascherina</p>	<p>PIANO ANTI-CONTAGIO COVID-19</p>  <p>DISINFETTARSI LE MANI</p> <p>Disinfettarsi le mani</p>	
---	--	---	--

Percorsi pedonali

Gestione degli spazi - I percorsi pedonali sono disposti e organizzati per limitare al massimo gli spostamenti nel cantiere e contingentare le zone di lavoro e quelle comuni, sono realizzati se possibile percorsi e passaggi obbligati.

SEGNALETICA:

<p>PIANO ANTI-CONTAGIO COVID-19</p>  <p>DISTANZIARSI DI ALMENO UN METRO</p> <p>Distanziarsi di almeno un metro</p>	<p>PIANO ANTI-CONTAGIO COVID-19</p>  <p>STARNUTIRE NELLA PIEGA DEL GOMITO</p> <p>Tossire o starnutire nella piega del gomito</p>	<p>PIANO ANTI-CONTAGIO COVID-19</p>  <p>DISINFETTARSI LE MANI</p> <p>Disinfettarsi le mani</p>	
--	--	---	--

Servizi igienici

Gestione degli spazi - Il numero di servizi igienici dedicati ai lavoratori e il numero di quelli dedicati ai fornitori, trasportatori, visitatori e altro personale esterno garantiscono all'interno e nelle aree interessate un tempo ridotto di sosta e il mantenimento della distanza di sicurezza di un metro tra le persone che li occupano. E' fatto divieto al personale esterno al cantiere l'uso dei servizi igienici dedicati ai lavoratori.

Misure igieniche e di sanificazione degli ambienti - Nei servizi igienici e/o nelle aree interessate sono collocati dispenser con detergenti per le mani indicando le corrette modalità di frizione. Nei servizi igienici è prevista una ventilazione continua, in caso di ventilazione forzata si esclude il ricircolo, è assicurata e verificata la pulizia giornaliera e la sanificazione periodica dei locali.

SEGNALETICA:

<p>PIANO ANTI-CONTAGIO COVID-19</p>  <p>DISTANZIARSI DI ALMENO UN METRO</p> <p>Distanziarsi di almeno un metro</p>	<p>PIANO ANTI-CONTAGIO COVID-19</p>  <p>STARNUTIRE NELLA PIEGA DEL GOMITO</p> <p>Tossire o starnutire nella piega del gomito</p>	<p>PIANO ANTI-CONTAGIO COVID-19</p>  <p>LAVARSI SPESSO LE MANI</p> <p>Lavarsi spesso le mani</p>	<p>PIANO ANTI-CONTAGIO COVID-19</p>  <p>PULIRE ADEGUATAMENTE LE MANI</p> <p>Pulire adeguatamente le mani</p>
--	--	---	--

Refettori

Gestione degli spazi - Il numero e la dislocazione dei posti a sedere nei refettori garantisce la distanza di sicurezza di un metro tra le persone che li occupano. E' ridotto, compatibilmente con i tempi necessari di fruizione del refettorio, il tempo di sosta all'interno. Se possibile, i refettori hanno porte di entrata e di uscita distinte.

Misure igieniche e di sanificazione degli ambienti - Nei locali e/o nelle aree interessate sono collocati dispenser con detergenti per le mani indicando le corrette modalità di frizione, sono collocati, inoltre, nel refettorio dispenser con detergenti per la pulizia dei tavoli. Nei refettori è prevista una ventilazione continua, in caso di ventilazione forzata si esclude il ricircolo, è garantita e verificata la pulizia giornaliera e la sanificazione giornaliera dei locali. E' assicurata la sanificazione periodica e la pulizia giornaliera con appositi detergenti anche delle tastiere dei distributori di bevande.

Organizzazione del lavoro - Nel caso in cui i posti a sedere, disposti secondo l'indicazione precedente, non fossero sufficienti per tutti i lavoratori è organizzata una turnazione per la fruizione del servizio.

SEGNALETICA:

<p>PIANO ANTI-CONTAGIO COVID-19</p>  <p>DISTANZIARSI DI ALMENO UN METRO</p> <p>Distanziarsi di almeno un metro</p>	<p>PIANO ANTI-CONTAGIO COVID-19</p>  <p>STARNUTIRE NELLA PIEGA DEL GOMITO</p> <p>Tossire o starnutire nella piega del gomito</p>	<p>PIANO ANTI-CONTAGIO COVID-19</p>  <p>DISINFETTARSI LE MANI</p> <p>Disinfettarsi le mani</p>	
--	--	---	--

Spogliatoi

Organizzazione degli spazi - Gli spazi e la sanificazione degli spogliatoi sono organizzati per lasciare nella disponibilità dei lavoratori luoghi per il deposito degli indumenti da lavoro e garantire loro idonee condizioni igieniche sanitarie. La dimensione degli spogliatoi garantisce la distanza di sicurezza di un metro tra le persone che li occupano. E' ridotto, compatibilmente con i tempi necessari di fruizione dello spogliatoio, il tempo di sosta all'interno. Se possibile, gli spogliatoi hanno porte di entrata e di uscita distinte. Nel caso di attività che non prevedono obbligatoriamente l'uso degli spogliatoi, non sono utilizzati gli stessi al fine di evitare il contatto tra i lavoratori.

Misure igieniche e di sanificazione degli ambienti - Nei locali e/o nelle aree interessate sono collocati dispenser con detergenti per mani indicando le corrette modalità di frizione. Negli spogliatoi è prevista una ventilazione continua, in caso di ventilazione forzata si esclude il ricircolo, è assicurata e verificata la pulizia giornaliera e la sanificazione periodica dei locali.

Organizzazione del lavoro - Nel caso in cui gli spazi degli spogliatoi non fossero sufficienti per tutti i lavoratori è organizzata una turnazione per la fruizione del servizio.

SEGNALETICA:

<p>PIANO ANTI-CONTAGIO COVID-19</p>  <p>DISTANZIARSI DI ALMENO UN METRO</p> <p>Distanziarsi di almeno un metro</p>	<p>PIANO ANTI-CONTAGIO COVID-19</p>  <p>STARNUTIRE NELLA PIEGA DEL GOMITO</p> <p>Tossire o starnutire nella piega del gomito</p>	<p>PIANO ANTI-CONTAGIO COVID-19</p>  <p>DISINFETTARSI LE MANI</p> <p>Disinfettarsi le mani</p>	
--	--	---	---

Uffici

Gestione degli spazi - Le postazioni di lavoro sono riposizionate in modo tale da garantire la distanza di sicurezza.

Misure igieniche e di sanificazione degli ambienti - Nei locali sono collocati dispenser con detergenti per mani indicando le corrette modalità di frizione. Negli uffici è prevista una ventilazione continua, in caso di ventilazione forzata si esclude il ricircolo, è assicurata e verificata la pulizia a fine turno e la sanificazione periodica di tastiere, schermi touch, mouse con adeguati detergenti.

SEGNALETICA:

<p>PIANO ANTI-CONTAGIO COVID-19</p>  <p>DISTANZIARSI DI ALMENO UN METRO</p> <p>Distanziarsi di almeno un metro</p>	<p>PIANO ANTI-CONTAGIO COVID-19</p>  <p>STARNUTIRE NELLA PIEGA DEL GOMITO</p> <p>Tossire o starnutire nella piega del gomito</p>	<p>PIANO ANTI-CONTAGIO COVID-19</p>  <p>DISINFETTARSI LE MANI</p> <p>Disinfettarsi le mani</p>	
--	--	---	---

Mezzi d'opera

Gestione degli spazi - E' vietata la presenza di più lavoratori nelle cabine di guida e pilotaggio dei mezzi d'opera.

Dispositivi di protezione individuale - Qualora è necessaria la presenza di più lavoratori nelle cabine di guida e non siano possibili altre soluzioni organizzative sono usate le mascherine e altri dispositivi di protezione (guanti, occhiali, tute, cuffie, ecc...) conformi alle disposizioni delle autorità scientifiche e sanitarie.

Misure igieniche e di sanificazione degli ambienti - E' assicurata la pulizia giornaliera e la sanificazione periodica dei mezzi d'opera con le relative cabine di guida o di pilotaggio. Sono messi a disposizione dei lavoratori idonei mezzi detergenti per le mani, i lavoratori incaricati igienizzano le mani prima e dopo le manovre.



SEGNALETICA:

<p>PIANO ANTI-CONTAGIO COVID-19 </p>  <p>DISINFETTARSI LE MANI</p> <p>Disinfettarsi le mani</p>	<p>PIANO ANTI-CONTAGIO COVID-19 </p>  <p>INDOSSARE LA MASCHERINA</p> <p>Indossare la mascherina</p>		
--	--	--	--

Impianti di alimentazione

Misure igieniche e di sanificazione degli ambienti - E' assicurata e verificata la pulizia giornaliera e sanificazione periodica, con prodotti specifici e non pericolosi per il tipo di impianto di alimentazione, dei quadri, degli interruttori, delle saracinesche, degli organi di manovra in genere posizionati nell'area di cantiere e usati in modo promiscuo. Sono messi a disposizione dei lavoratori idonei mezzi detergenti per le mani. I lavoratori incaricati igienizzano le mani prima e dopo le manovre.

SEGNALETICA:

<p>PIANO ANTI-CONTAGIO COVID-19 </p>  <p>DISINFETTARSI LE MANI</p> <p>Disinfettarsi le mani</p>			
--	--	--	--

Accesso dei mezzi di fornitura dei materiali

Informazione - Agli accessi sono affissi appositi deplianti informativi e segnaletica circa le disposizioni delle Autorità e le regole adottate in cantiere per il contenimento della diffusione del COVID-19 e le procedure a cui devono attenersi i trasportatori per l'accesso. E' predisposta opportuna modulistica raccolta firme per avvenuta ricezione e presa visione del materiale informativo.

SEGNALETICA:

<p>PIANO ANTI-CONTAGIO COVID-19</p>  <p>VIETATO L'ACCESSO A PERSONE CON SINTOMI SIMIL-INFLUENZALI</p> <p>Vietato l'accesso a persone con sintomi simil-influenzali</p>	<p>PIANO ANTI-CONTAGIO COVID-19</p>  <p>EVITARE IL CONTATTO</p> <p>Evitare il contatto</p>	<p>PIANO ANTI-CONTAGIO COVID-19</p>  <p>RESTARE A CASA SE MALATI</p> <p>Restare a casa se malati</p>	<p>PIANO ANTI-CONTAGIO COVID-19</p>  <p>DISTANZIARSI DI ALMENO UN METRO</p> <p>Distanziarsi di almeno un metro</p>
<p>PIANO ANTI-CONTAGIO COVID-19</p>   <p>DISINFETTARSI LE MANI</p> <p>Disinfettarsi le mani</p>			

Zone di carico e scarico

Gestione degli spazi - Le zone di carico e scarico delle merci sono posizionate nelle aree periferiche del cantiere e in prossimità degli accessi carrabili al fine di ridurre le occasioni di contatto di fornitori esterni al cantiere con il personale interno.

SEGNALETICA:

<p>PIANO ANTI-CONTAGIO COVID-19</p>  <p>DISTANZIARSI DI ALMENO UN METRO</p> <p>Distanziarsi di almeno un metro</p>	<p>PIANO ANTI-CONTAGIO COVID-19</p>   <p>INDOSSARE LA MASCHERINA</p> <p>Indossare la mascherina</p>		
--	--	--	--

LAVORAZIONI

Lista delle PRESCRIZIONI previste:

Lavorazioni in ambienti chiusi
Lavoratori
Macchine e operatori

Lavorazioni in ambienti chiusi

Misure igieniche e di sanificazione degli ambienti - Nei locali chiusi dove si svolge la lavorazione è prevista una ventilazione continua, in caso di ventilazione forzata si esclude il ricircolo, è assicurata e verificata la pulizia giornaliera e la sanificazione periodica dei locali.

Lavoratori

Dispositivi di protezione individuale - Qualora la lavorazione da eseguire imponga di lavorare a distanza interpersonale minore di un metro e non siano possibili altre soluzioni organizzative sono usate le mascherine e altri dispositivi di protezione (guanti, occhiali, tute, cuffie, ecc...) conformi alle disposizioni delle autorità scientifiche e sanitarie.

Misure igieniche e di sanificazione degli ambienti - I lavoratori adottano le precauzioni igieniche, in particolare eseguono frequentemente e minuziosamente il lavaggio delle mani, anche durante l'esecuzione delle lavorazioni. E' verificata la corretta pulizia degli strumenti individuali di lavoro impedendone l'uso promiscuo, fornendo anche specifico detergente e rendendolo disponibile in cantiere sia prima che durante che al termine della prestazione di lavoro. Sono messi a disposizione dei lavoratori idonei mezzi detergenti per le mani.

Informazione e formazione - Ai lavoratori è fornita una informazione adeguata sulla base delle mansioni e dei contesti lavorativi, con particolare riferimento al complesso delle misure adottate cui il personale deve attenersi in particolare sul corretto utilizzo dei DPI per contribuire a prevenire ogni possibile forma di diffusione di contagio.

Macchine e operatori

Gestione degli spazi di lavoro - E' vietata la presenza di più lavoratori nelle cabine di guida e pilotaggio dei mezzi d'opera.

Dispositivi di protezione individuale - Qualora è necessaria la presenza di più lavoratori nelle cabine di guida e non siano possibili altre soluzioni organizzative sono usate le mascherine e altri dispositivi di protezione (guanti, occhiali, tute, cuffie, ecc...) conformi alle disposizioni delle autorità scientifiche e sanitarie.

Misure igieniche e di sanificazione degli ambienti - E' assicurata la pulizia giornaliera e la sanificazione periodica delle macchine con le relative cabine di guida o di pilotaggio. Sono messi a disposizione idonei mezzi detergenti per le mani, I lavoratori incaricati igienizzano le mani prima e dopo le manovre.

SEGNALETICA:

<p>PIANO ANTI-CONTAGIO COVID-19 </p>  <p>DISINFETTARSI LE MANI</p> <p>Disinfettarsi le mani</p>	<p>PIANO ANTI-CONTAGIO COVID-19 </p>  <p>INDOSSARE LA MASCHERINA</p> <p>Indossare la mascherina</p>		
--	--	--	--

ELENCO DEI SEGNALI

Vietato l'accesso a persone con sintomi simil-influenzali

PIANO ANTI-CONTAGIO COVID-19



**VIETATO L'ACCESSO
A PERSONE CON SINTOMI
SIMIL-INFLUENZALI**

Evitare il contatto

PIANO ANTI-CONTAGIO COVID-19



**EVITARE IL
CONTATTO**

Restare a casa se malati

PIANO ANTI-CONTAGIO COVID-19



**RESTARE A CASA
SE MALATI**

Distanziarsi di almeno un metro

PIANO ANTI-CONTAGIO COVID-19

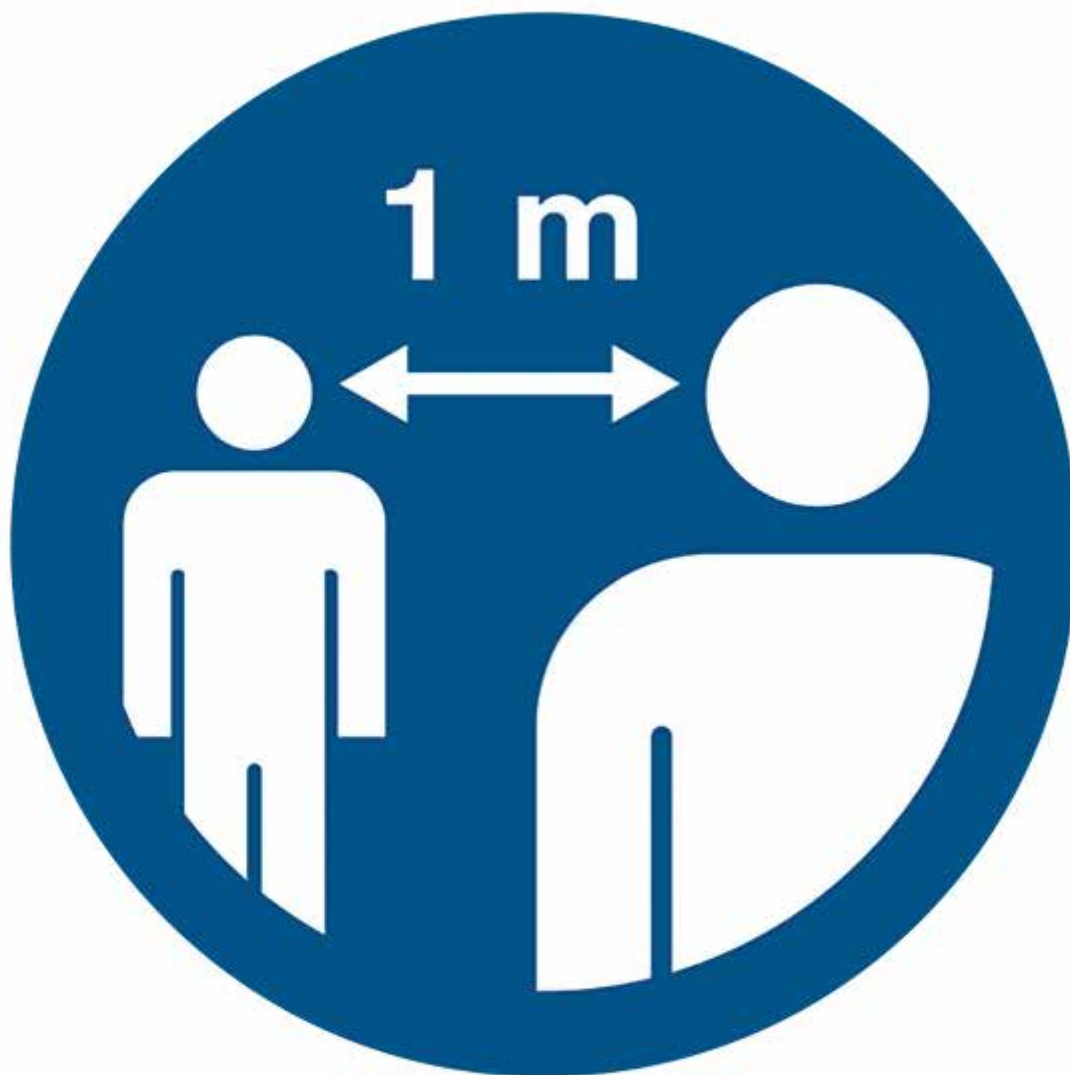

**DISTANZIARSI DI
ALMENO UN METRO**



**DISINFETTARSI
LE MANI**

PIANO ANTI-CONTAGIO COVID-19



**ATTENZIONE
RISCHIO BIOLOGICO**

Indossare la mascherina

PIANO ANTI-CONTAGIO COVID-19



**INDOSSARE LA
MASCHERINA**

Tossire o starnutire nella piega del gomito

PIANO ANTI-CONTAGIO COVID-19

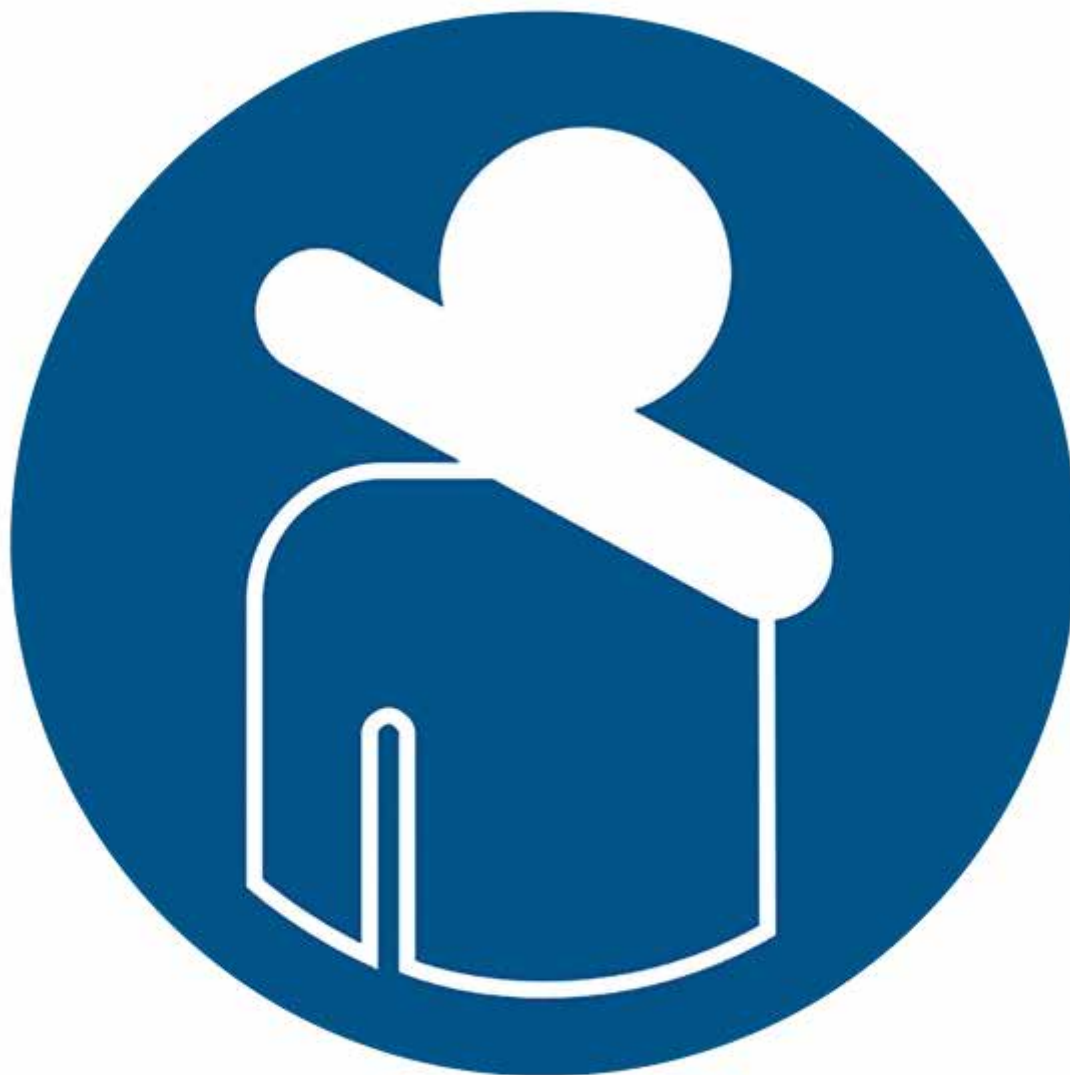

STARNUTIRE NELLA PIEGA DEL GOMITO

Lavarsi spesso le mani

PIANO ANTI-CONTAGIO COVID-19



**LAVARSI SPESSO
LE MANI**

Pulire adeguatamente le mani

PIANO ANTI-CONTAGIO COVID-19



**PULIRE ADEGUATAMENTE
LE MANI**

STIMA DEI COSTI DELLA SICUREZZA COVID-19

Nel presente paragrafo sono analizzati i costi della sicurezza per l'attuazione delle procedure individuate nel piano di sicurezza e coordinamento COVID-19, secondo i contenuti del Protocollo di regolamentazione per il contenimento della diffusione del COVID19 nei cantieri, del 24/04/2020.

Tali costi, sono stimati alla luce della legislazione vigente al momento della redazione del presente documento, e per una durata di 11 mesi dall'inizio delle attività di cantiere.

Verranno pertanto contabilizzati a consuntivo a seguito delle opportune verifiche condotte dal Coordinatore della Sicurezza in fase di Esecuzione che opererà d'intesa con il Direttore dei lavori, al fine di riconoscere all'appaltatore solo i costi effettivamente sostenuti e per l'effettiva durata dell'emergenza.

In assenza di uno specifico prezzo della Regione Campania per l'Emergenza Covid-19, i prezzi a seguito riportati sono desunti dal "Prezzario Lazio OO. PP. 2020"

Num.Ord. TARIFFA	DESIGNAZIONE DEI LAVORI	DIMENSIONI				Quantità	IMPORTI	
		par.ug.	lung.	larg.	H/peso		unitario	TOTALE
	R I P O R T O							
	LAVORI A MISURA							
1 S01.08.004	TELECAMERA TERMOGRAFICA PORTATILE con calibratore, per la misurazione della temperatura corporea in tempo reale; risoluzione termica 160x120, precisione ±0.5°C, sensibilità termica =50mK, rilevamento volti fino a 1.5 m di distanza. SOMMANO cad					1,00		
						1,00	8'300,00	8'300,00
2 S01.08.007.b	SEMIMASCHERA FILTRANTE ANTIPOLVERE CON VALVOLA di esalazione, UNI EN 149, con elastici in polipropilene, graffette in acciaio, schiuma di tenuta in poliuretano, stringinaso in alluminio, filtro e valvola in polipropilene e diaframma valvola in polisoprene: FFP3 Dotazione aggiuntiva alla cassetta di pronto soccorso da impiegare in caso verificato di soggetto positivo al covid-19. SOMMANO cad.					10,00		
						10,00	7,60	76,00
3 S01.08.009	OCCHIALI A MASCHERINA PER LA PROTEZIONE DI VISO ED OCCHI comprensivo di lente di acetato incolore, antigraffio, classe ottica 1, UNI EN 166 – F 34 (F: resistenza all'impatto (45 m/s), protezione da gocce e spruzzi, protezione da polveri grossolane, con trattamento anti-appannamento Dotazione aggiuntiva alla cassetta di pronto soccorso da impiegare in caso verificato di soggetto positivo al covid-19. SOMMANO cad.					10,00		
						10,00	5,99	59,90
4 S01.08.011	GUANTO MEDICALE DI PROTEZIONE monouso in lattice conforme a UNI EN 420, UNI EN 455-1,2,3,4 confezione da 100 Dotazione aggiuntiva alla cassetta di pronto soccorso da impiegare in caso verificato di soggetto positivo al covid-19. SOMMANO cad.					10,00		
						10,00	10,00	100,00
5 S01.08.014	TUTA DI PROTEZIONE MONOUSO in cotone o polipropilene con cerniera conforme a UNI EN ISO 13688. Dotazione aggiuntiva alla cassetta di pronto soccorso da impiegare in caso verificato di soggetto positivo al covid-19. SOMMANO cad.					10,00		
						10,00	3,11	31,10
6 S01.08.017.c	SOLUZIONE IDROALCOLICA IN GEL per igienizzazione mani a base di alcool etilico denaturato a 70° in dispenser: da 1000 ml con dosatore conteggiato a 20 ml al giorno per addetto - media di 46 addetti per 427 gg *(par.ug.=(20*46*427)/1000) SOMMANO cad.	392,84				392,84		
						392,84	18,00	7'071,12
7 S01.08.018.a	DISPENSER AUTOMATICO NO CONTACT di soluzioni idroalcoliche o altro prodotto idoneo. Compreso montaggio. da 500 ml. varco A varco B Quartier generale WC chimico SOMMANO cad.					1,00		
						1,00		
						1,00		
						3,00		
						6,00	48,50	291,00
	A R I P O R T A R E							15'929,12

Num.Ord. TARIFFA	DESIGNAZIONE DEI LAVORI	DIMENSIONI				Quantità	IMPORTI	
		par.ug.	lung.	larg.	H/peso		unitario	TOTALE
	R I P O R T O							15'929,12
8 S01.08.022	DISINFEZIONE/SANIFICAZIONE ufficio di cantiere, spogliatoi, mensa, depositi e qualsiasi altro locale/ambiente a servizio del cantiere eseguita da ditta esterna specializzata. Per superfici fino a 60 m²; Disinfezione barcaamenti - Stimato a 305 gg lavorativi					305,00		
	SOMMANO cad					305,00	78,00	23'790,00
9 S01.08.024	SANIFICAZIONE MEZZI DI CANTIERE con ipoclorito di sodio o soluzione alcolica al 70% dopo pulizia (es. furgoni, MMT, PLE, cabine di autocarri ed altri mezzi d'opera) con DPI già in dotazione Disinfezione straordinaria per cambio operatore. Stimato a nr. 4 abitacoli di 2 mq con un intervento al mese per 14 mesi *(par.ug.=14*4*2)	112,00				112,00		
	SOMMANO mq					112,00	10,77	1'206,24
10 S01.08.026	SANIFICAZIONE BAGNO CHIMICO PORTATILE con lavabo, compresa la fornitura di igienizzante spray da utilizzarsi dopo ogni uso. Per ogni singolo intervento, con DPI già in dotazione. Disinfezione barcaamenti - Stimato a 3 bagni per 305 gg lavorativi * (par.ug.=305,00*3)	915,00				915,00		
	SOMMANO cad.					915,00	14,19	12'983,85
11 S01.08.027	CARTELLONISTICA di avvertimento e indicazioni procedure Covid-19 realizzata in PVC, dim 50x50. Compresa di fornitura e messa in opera: segnaletica covid-19					2,00		
	SOMMANO cad.					2,00	14,00	28,00
	Parziale LAVORI A MISURA euro							53'937,21
	T O T A L E euro							53'937,21

CONCLUSIONI GENERALI

Il presente piano regolamenta e fornisce le misure operative finalizzate a contrastare il possibile contagio SARS-CoV-2 nel cantiere. Il piano integra e aggiorna il piano della sicurezza già presente in cantiere.

, 25/02/2022

Firma

INDICE

Analisi e valutazione	pag.	2
Albero riassuntivo delle prescrizioni	pag.	3
Prescrizioni covid-19	pag.	4
• Coordinamento generale	pag.	4
• Comitato di cantiere	pag.	4
• Organizzazione del lavoro	pag.	4
• Modalità d'ingresso dei lavoratori in cantiere	pag.	4
• Controllo della temperatura corporea obbligatorio	pag.	5
• Accesso dei mezzi di fornitura dei materiali	pag.	5
• Pulizia giornaliera e sanificazione periodica	pag.	6
• Presidio sanitario di cantiere covid-19	pag.	6
• Gestione di una persona sintomatica	pag.	6
• Caso di persona positiva a covid-19	pag.	6
• Sorveglianza sanitaria	pag.	6
• Informazione e formazione	pag.	7
• Organizzazione di cantiere	pag.	8
• Accessi	pag.	8
• Locali per il presidio sanitario covid-19	pag.	8
• Percorsi pedonali	pag.	9
• Servizi igienici	pag.	9
• Refettori	pag.	10
• Spogliatoi	pag.	10
• Uffici	pag.	11
• Mezzi d'opera	pag.	11
• Impianti di alimentazione	pag.	12
• Accesso dei mezzi di fornitura dei materiali	pag.	12
• Zone di carico e scarico	pag.	13
• Lavorazioni	pag.	14
• Lavorazioni in ambienti chiusi	pag.	14
• Lavoratori	pag.	14
• Macchine e operatori	pag.	14
Elenco dei segnali	pag.	15
Stima dei costi della sicurezza covid-19	pag.	25
Conclusioni generali	pag.	28